



2023-2024

The Tools for Farms

NAGATA

PRODUCTS GUIDE



NAGATA SEISAKUSYO CO.,LTD.

永田製作所は皆様の工場です

皆さんの御指示通り動きます。そして皆さんの抱負を直ちに製品化致します。

数々の優秀発明賞受賞致しました永田の優れた技術と敏速なる生産力を御利用下さい。

永田製作所は下記の特許権を所有しております。

特許番号		実用新案番号				意匠登録番号	出願中		
231853	720650	433054	579258	823275	1017954	167424	17551	019578	128311
251520	768381	451637	584981	829329	1251916	135128	16342	027839	123596
240837	905191	456398	503147	828676	1306276	134587	13225	042827	121542
266380	695459	385089	501672	839105	1513608	172503	14281	042828	138279
284273	695450	416872	591140	823090	1530053	172768	15157	044131	140146
250221	1214441	426815	720798	874081	1548522	211615	15465	044132	143921
233655	1452983	426814	721601	874082	1554333	207980	18198	044133	143922
423171	1463398	428583	731676	800733	1647749	211616	23935	044134	189293
297547	1636864	432203	737112	833717	1685816	220329	21556	043266	114613
278868	2819463	443866	737113	805909	1790806	320210	24331	043267	038738
277002		456399	715434	841104	1793874	171752	27105	044981	064703
444359		491138	721990	881091	1835524	167422	23361	044982	014922
444360		493722	755580	895193	1835525	167423	31697	046374	118239
475426		500047	746337	823964	2026154	220328	35330	046375	92867
504400		509822	783972	875943	2026175	222870	38400	046376	36426
501341		512301	783973	887402	2026171	218698	33418	046377	166018
552820		519405	785734	822186	2085466	223887	30708	046378	307247
559642		500967	783974	907170	1795180	238997	43794	046379	52958
519852		548388	783975	917197	1814563	223886	49050	047905	043722
522729		548389	736317	936665	1811440	237086	49051	067802	314172
567845		535448	715604	923358	1895645	251940	48788	076165	314160
599437		571673	737124	938331	1894043	243842	44182	073287	343491
728180		535458	758238	934277	1912091	157688	48490	089348	105048
744032		525590	758243	938089	1973872	534154	56918	080102	116903
272020		558830	773062	937371	1961953	253731	58870	084792	192583
223731		548946	776337	900819	1965551	268655	64813	091766	373486
273932		558831	776339	912903	1989846	640042	68249	097340	
273933		535967	785727	994402	1958743	816108	67061	105397	
288764		514424	785728	1085470	1977145	816109	63904	106679	
262281		524427	785729	1085469	2010875	406065	62195	107490	
416778		520111	785733	1085468	2008464	447014	66694	105733	
487976		582024	775826	1072804	2086021	432525	70266	106328	
587438		531911	799512	1078429	1819720	415138	72800	111550	
540994		581499	720797	1076985	1975919	364656	98436	112756	
545516		580755	741290	1069879	2557319	561664	97340	115457	
559927		581500	741291	1092923	2134480	394804	008181	115567	
591234		579281	823809	1041265	2106200	394803	012865	118507	
640833		575229	838947	1020824	2010815	677324		118508	
1032877		579283	884021	1032555	2537757	789796		120021	
982949		581501	825041	1026087	2618346	846713			
						846712			

上記のほか新製品を続々研究し試作中でありますので御期待下さい。

お取引についてのお願い

- 本カタログの価格は令和5年1月現在の標準小売価格です。
原材料の高騰などにより予告なく価格改定を行う場合がありますので、予めご了承下さい。
- 価格には送料は含まれておりません。別途、ご負担をお願い致します。
- 製品のご購入に際しましては、製品の各能力及び、ねじ規格と永田製品との適合性を十分に確認して下さい。
- 永田製品は(一部製品を除く)、農薬散布用ですので、他の用途や農薬以外の薬剤は使用しないで下さい。また、使用する農薬は、必ず薬剤の取扱説明書に従って下さい。
- 製品のご使用に際しましては、必ず取扱説明書をご覧になり、被曝防止の為、農薬用マスク、ゴム手袋、防護服、保護メガネ、ゴム長靴等を着用して下さい。又、気象や周囲の状況に十分配慮して作業を行って下さい。
- 使用した製品はしっかりと洗浄して下さい。故障の原因になると共に前回使用した農薬が製品に残っていると、それが次の散布時に噴霧されてしまい残留につながることもあります。又、保管は屋内の高温多湿でない場所に保管して下さい。
- 商品の改良により、仕様等の記載内容が予告なく変更される場合があります。
- 不良品または、荷損品、誤送品以外のご返品はお受け出来ません。
- 商品のご注文はカタログに最小数量を明記しておりますので、記載単位以上でお願い致します。
- 標準噴口径以外の孔径が必要な場合は別途加工費がかかります。

散布しようとする作物以外に農薬がドリフトしないように細心の注意が必要です。

風の弱い時に風向に注意して散布しましょう。

農薬ドリフトの最大要因は、自然の風です。
風のない日や、風の弱い時に散布しましょう。
また、散布中は風速や風向を把握して常に注意する事が重要です。

散布の位置や方向に注意しましょう。

対象とする作物だけにかかるよう、できるだけ作物の近くから散布しましょう。また、圃場の外側から内側に向かって散布しましょう。高さのある作物の場合は、枝葉のない方へ散布しないようにしましょう。

適正な量・ノズル・圧力で散布しましょう。

散布量が多くなるほどドリフトの割合も大きくなります。葉面が濡れたらそれ以上散布しないなど、無駄な散布をしないようにしましょう。ドリフトの少ないノズルに変える事も効果的です。また、圧力が高すぎるとドリフトしやすくなりますので適正圧力を守りましょう。

圃地の端部では特に注意しましょう。

圃地の端部でドリフトが生じると被害の危険度が大きくなります。そのため、圃地の端部では特に注意しましょう。

Part 3 98P~123P

98

()	④⑧	セット台	99~100
()	④⑨	ハウス用品・収穫車	101~105
()	⑤⑩	液肥混入器	105
()	⑤⑪	ニューグリーンゼッター	105
()		パーツ	105
()	⑤⑫	ホース巻取機	106~108
()	⑤⑬	ポンプ	109
()	⑤⑭	散水布ホース	110
()	⑤⑮	吸水カップリング	110
()	⑤⑯	ダイナフローカップ	111~112
()	⑤⑰	Vゼロジョイント	112
()	⑤⑱	ジョイント真鍮製	113~117
()	⑤⑲	ネジ切替ジョイント	117
()	⑥①	パッキン	118~119
()	⑥②	Oリング	120
()	⑥③	肩掛バンド	120
()	⑥④	ホースバンド	120~122
()	⑥⑤	バルブ玉、その他	123

Part 4 124P~141P

124

()	⑥⑥	噴霧機	125~127
()	⑥⑦	ポンプ他(ローション)	128~129
()	⑥⑧	日立製品・家庭用園芸用品(A)	130
()	⑥⑨	日立製品・家庭用園芸用品(B)(C)	130
()	⑥⑩	農業調合槽	131~132
()	⑥⑪	広角噴口その他	133~135
()	⑥⑫	バルブ	136~137
()	⑥⑬	管接手(ステンレス)	138~139
()	⑥⑭	管接手(鉄)	140~141

Part 5 142P~171P

142

()	⑦④	刈払機替刃①ツムラ製品	143
()	⑦⑤	刈払機替刃②三陽金属製品	144
()	⑦⑥	刈払機替刃③ニッコー製品	144
()	⑦⑦	刈払機替刃④研磨機	145
()	⑦⑧	刈払機替刃⑤日立機	145
()	⑦⑨	刈払機替刃⑥ナイロンカッター	146
()	⑦⑩	刈払機替刃⑦ナイロンコード	146
()	⑦⑪	刈払機替刃⑧ガーネット	147
()	⑦⑫	畑・水田除草用具	148
()	⑦⑬	自走式草刈機替刃①三陽金属製品	149
()	⑦⑭	自走式草刈機替刃②③ツムラ製品	150~153
()	⑦⑮	自走式草刈機替刃④アイウッド製品	154~155
()	⑦⑯	日立ベビコン	156~157
()	⑦⑰	日立モートル	158
()	⑦⑱	G & Yuバッテリー	159
()	⑧①	電気さく①スィデン製品	160
()	⑧②	電気さく②タイガー製品	161
()	⑧③	爆音機	162
()	⑧④	アルミブリッジ(A)~(D)(F)	163~165
()	⑧⑤	アルミブリッジ(E)SHAS、SHA	164
()	⑧⑥	アルミブリッジ(E)SGN	164
()	⑧⑦	アルミローラー	166
()	⑧⑧	NGKスパークプラグ	167
()	⑧⑨	洗浄機(A)	168
()	⑧⑩	洗浄機(B)(C)	168~169
()	⑧⑪	自動散水装置	170~171

NAGATA動噴パーツ選定リスト

商品名	作物別用途									噴霧パターン			遠距離	平均 粒子径	低ドリフト 対策	頁
	果樹 全般	水田	平面 野菜	立木 野菜	茶園	ハウス	ブーム 噴管	環境 衛生	洗浄	除草	直射	円錐				
背負い動噴用1頭口・2頭口	●		●	●		●						●		200~303	○	46
アワノズルA-1型						●			●		●			183~202	○	63
アワノズルA-2型						●			●		●			270~308	○	63
アワノズルF-1.0型						●						●		230~330	○	63
アワノズルF-0.9型						●						●		200~300	○	63
ブーム直1頭口DL-F-1.0						●						●		230~330	○	63
ブーム直1頭口DL-F-0.9						●						●		200~300	○	63
ブーム用直1頭口C-F粗粒子						●					●			120~220	△	63
ホーマツブーム管用(空気混入型)						●					●	●		384~415	◎	49
DL丸型噴口			●	●		●					●				○	47
DLスズラン噴口		●	●			●			●		●				○	47
スパウトノズル1型・2型	●		●	●		●				●	●			226~256	○	8
ピストル噴口FS-1・FL-1	●		●	●		●				●	●			96~121	△	5
ピストル噴口AF-5・P-6	●		●	●		●				●	●					5,6
ピストルエースPAS・PAL	●		●	●		●				●	●			96~121	△	6
コルト噴口C-2	●		●	●		●				●	●					7
ハイパワースズルHP-350	●		●	●		●				●	●		●	96~121	△	8
ピストル噴口ALD・ASD	●		●	●		●			●	●	●		●	138~215	△	9
PCOノズル203S・203L					●			●		●	●					10
新鉄砲ノズル	●	●	●	●		●				●	●			261~373	△	11
ミニ鉄砲ノズル	●	●	●	●		●				●	●			250~350	△	11
遠距離鉄砲ノズル	●	●		●				●		●	●		●	330~550	△	12
フード付鉄砲ノズルFT-1	●		●	●						●	●			120~180	△	13
ステンレスライトSR-700・900	●		●	●						●	●			96~121	△	14
新曲射鉄砲ノズルX-1	●		●	●		●				●	●			96~121	△	16
エルクイックLC-2	●		●	●		●				●	●				△	15
クイックズームZ-900S	●		●	●		●				●	●				△	15
ダブルクイックW型	●		●	●		●				●	●				△	15
スリム噴口SM-5	●			●						●	●					17
切替畦畔ノズルCK・AC型		●	●		●					●		●	●			23
ステンレス切替畦畔NSCH型		●	●		●					●		●	●			20
スライダークイックSG型		●	●		●					●		●	●			21,22
畦畔噴口外四連		●	●		●					●	●					24
ステンレスライト畦畔LK型		●	●		●					●		●	●			18
スクリーンノズルKS型		●	●		●					●		●	●			25,26
カルセラ噴口		●	●		●							●		112~148	○	55
ワイドセラミック噴口	●	●	●	●	●	●						●		120~172	○	58
ワイド噴口	●	●	●	●	●	●						●		65~75		57
スズラン噴口		●	●		●						●			50~60		56
丸型噴口			●	●		●					●			50~60		56
OVノズル					●		●					●			△	62
カイガラシューターPL型					●					●					○	60
カイガラにグサツ					●										○	60
ダッシュ噴口(充円錐)	●		●	●	●						●			70~80	△	61
背負い動噴用ノズルLD	●		●	●		●				●	●				△	14
背負い動噴用ノズルST	●		●	●		●				●	●				△	14
ミニクイックノズルMC-1	●		●	●		●				●	●			127~199	△	14
ニューパール噴口	●		●	●		●				●	●			67~162	△	54
永田自在1頭口	●		●	●		●				●	●			99~146	△	54
ミニワイド縦2頭口	●		●	●		●						●		60~80		57
ラウンドノズル25									●			●		530~900	◎	48
バブルエース									●			●		530~900	◎	49
ホーマツノズル(空気混入型)		●							●			●		384~415	◎	49
除草カート									●					530~900	◎	60
グリーンエース									●			●		143~177	○	51
新除草噴口									●			●			○	48

*1 (測定圧力1.0MPa~2.0MPa)レーザー光散乱方式により測定。(100μm=0.1mm)体積メシアン径にて表示。
平均粒子径(ニューパール、永田自在1頭口、ラウンドノズル、グリーンエース)については、測定圧力0.2MPa~1.0MPa。
*2 当社でのドリフト低減推進レベル表示(優=◎ 良=○ 可=△)
※注意事項 トリフト低減ノズルを使用しても、基本散布方法を怠ると農薬の飛散に繋がります。必ず前ページの項目は守るようにしましょう。

The Tools for Farms NAGATA



Part 1

- エアコン洗浄関係 2
- 感染症対策商品 3
- ビッグフードシリーズ 4
- ピistolノズル 5~10
- 鉄砲ノズル 11~17
- 畦畔ノズル 18~26
- 洗浄ノズル 27~35
- 高圧アクセサリー 36~37
- 特殊ノズル 38~42
- 液肥注入機 43
- ホルダーベルト他 44
- ドリフト低減ノズル 45~47
- 除草剤専用ノズル 48~52
- 噴霧ノズル 53~54
- 多頭噴霧ノズル 55~58
- 茶園ノズル 59~61
- ブーム管ノズル・他 62~66

ハイレバーコックN-6

新商品

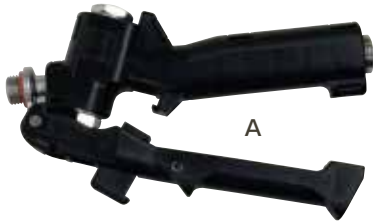

A

- 特徴**
1. 業界初の最高使用圧力が驚異の6.0MPaです。
 2. 新型ストップ機構で片手で簡単に操作ができます。
 3. 本体は金属本体(真鍮製)で耐久性抜群です。さらに消耗品の交換が簡単です。

コード番号	品名	本体価格(税抜)	本体価格(税込)
A 1139100	ハイレバーコックN-6(G1/4)	8,600	9,460

最少数量：1梱包(10ヶ)単位

内部はオール金属製で耐久力抜群



開放



止水



フリーノズル



B

全長:45^m
重量:66.5g

B 1138200	フリーノズル1頭口(G1/4)	3,700	4,070
-----------	-----------------	-------	-------

最少数量：1梱包(10個)単位

フリーノズル1頭口 性能表 (孔径φ1.2) 取付ねじG1/4

噴霧状態/圧力(MPa)	2.0	3.0	
	棒状	2.9	3.5
水量(ℓ/min)	噴霧状	1.0	1.2

洗淨ノズルMSF-09RK

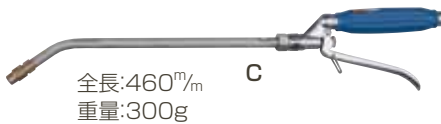

C

全長:460^m
重量:300g



D

全長:37^m
重量:23g

ストップ機構付(MSF-09RK)

C 4726500	洗淨ノズルレバーコック付 MSF-09RK	15,300	16,830
D 1269000	エアコン洗淨ノズル MSF R1/8	3,800	4,180

最高使用圧力 3.0MPa

洗淨ノズルレバーコック付 性能表 (孔径φ0.9) 取付ねじG1/4

エアコン洗淨ノズル 性能表 (孔径φ0.9) 取付ねじR1/8

圧力(MPa)	1.0	1.5
水量(ℓ/min)	1.1	1.3

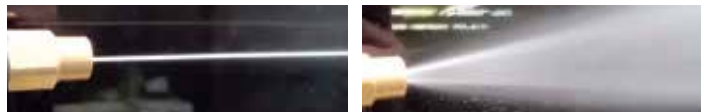

フレキチューブ



全長:200^m
重量:96g

E

G1/4雌×G1/4雄



全長:256^m
重量:107.2g

F

G1/4雌×Rc1/8雌

E 1269100	フレキチューブ200L G1/4タイプ	7,600	8,360
F 1269200	フレキチューブ256L Rc1/8タイプ	7,800	8,580

適正圧力 1.5MPa



フレキチューブ200L G1/4タイプ
(フリーノズル1頭口別売)



フレキチューブ256L Rc1/8タイプ
(エアコン洗淨ノズル別売)

感染症対策商品

2流体式ミストガン

コード番号	品名	本体価格(税抜)	本体価格(税込)
G 1139000	2流体式ミストガン	43,000	47,300

最少数量：1梱包(10台)単位



G

寸法

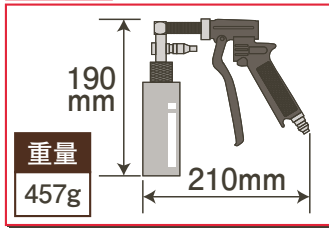

重量

457g



コンプレッサーにつないで
ミスト噴霧が可能!



1 ステンレス製噴口
約10μmの超微細ミストを噴霧します。

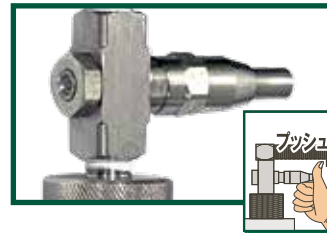

2 カンタン掃除
ノズルの掃除はワンプッシュで完了です。

ミスト噴霧装置 TFM-1M

コード番号	品名	本体価格(税抜)	本体価格(税込)
H 1138900	ミスト噴霧装置 TFM-1M	250,000	275,000

最少数量：1梱包(1台)単位



H

外観寸法:W330×D370×H540^{mm}
電源:AC100V(50/60Hz)
重量:15.8kg(容器は含まれません)
タンク容量:10L



1 ステンレス製噴口
約10μmの超微細ミストを噴霧します。



2 キャスター付き
10Lのタンクを満水にしての移動もラクラクです。



3 10Lタンク付
連続間欠運転で丸1日給水なしで噴霧できます。



オフィス使用例

**三流体ノズルで
超微細ミストを噴霧**

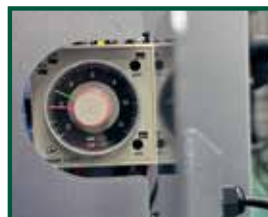

4 タイマー付き
噴霧タイマー付で自動噴霧が出来ます。



5 エアフィルター
水抜きができるドレン付きです。



霧長くん



全長:260^{mm}
重量:422g

1

使用環境	動噴タイプ	出力(kW/rpm/PS/rpm)	吸水量(ℓ/min)	最高圧力(MPa)
	動力	1.6/2.2以上	15以上	3.0

ストップ機構付 噴霧パターン: 直射/円錐 用途: 果樹全般、そ菜、庭園等の防除

コード番号	品名	本体価格(税抜)	本体価格(税込)
1 1133100	ライトガン 霧長くん(G1/4)	14,800	16,280
1133101	噴口チップφ2.0(Oリング付)		
1133102	噴頭(パッキン付)		
1133103	整流器		
1133104	噴頭パッキン		

最少数量: 1 梱包(10ヶ)単位



霧長くん 性能表 (孔径φ2.0) 取付ねじG1/4

噴霧状態/圧力(MPa)	1.5	2.0	2.5	3.0
水量(ℓ/min)	棒状 8.5	9.7	10.9	12.2
	噴霧状 3.9	4.6	5.3	5.9
到達距離(m)	棒状 13.0	14.0	14.0	14.0
	噴霧状 6.5	7.0	7.0	7.5

特徴

- ビッグフード効果により空気の吸い込みが多く、霧の到達がアップしました。
- つまみの調節で直射から円錐まで自由に調節ができます。
- バルブはワンタッチレバー式で簡単に扱えます。

霧密ちゃん

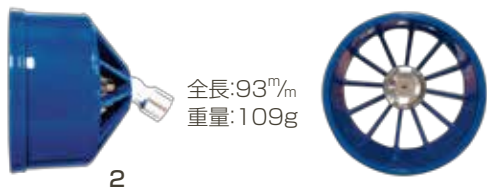

全長:93^{mm}
重量:109g

2

使用環境	動噴タイプ	出力(kW/rpm/PS/rpm)	吸水量(ℓ/min)	最高圧力(MPa)
	動力	1.6/2.2以上	15以上	3.0

噴霧パターン: 円錐 用途: 野菜、果樹等

2 1133500	メガフルコーン 霧密ちゃん(G1/4)	5,200	5,720
1133501	親子中子		
1133502	本体		

最少数量: 1 梱包(10ヶ)単位

特徴

- クワトロノズルの改良版で同等以上の充円錐が噴出されます。
- 噴板フルコーンなので部品点数が少なく軽量です。
- ビッグフード効果により霧の到達がアップします。



霧密ちゃん 性能表 (孔径φ2.0) 取付ねじG1/4

圧力(MPa)	1.5	2.0	2.5	3.0
水量(ℓ/min)	7.7	9.0	10.1	11.0
到達距離(m)	6.0	7.0	7.5	8.0

霧風ロング1000・1300

全長:1300^{mm}
重量:720g



全長:1000^{mm}
重量:620g

3 霧風ロング1000

4 霧風ロング1300

使用環境	動噴タイプ	出力(kW/rpm/PS/rpm)	吸水量(ℓ/min)	最高圧力(MPa)
	動力	1.6/2.2以上	15以上	3.0

噴霧パターン: 直射/充円錐/円錐 用途: 果樹全般、平面野菜、立木野菜、立木、園芸

3 1133600	霧風ロング1000(G1/4)	15,000	16,500
4 1133700	霧風ロング1300(G1/4)	15,500	17,050

最少数量: 1 梱包(10ヶ)単位

霧風ロング 性能表 (孔径φ2.0) 取付ねじG1/4

噴霧状態/圧力(MPa)	1.5	2.0	2.5	3.0
水量(ℓ/min)	棒状 9.6	11.1	12.8	13.8
	噴霧状 6.8	7.7	9.1	10.0
到達距離(m)	棒状 13.0	13.0	13.0	14.0
	噴霧状 6.0	6.5	7.0	8.0

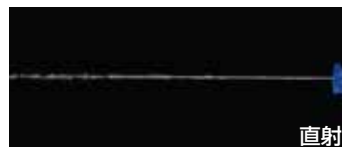

特徴

- 噴霧状態は、直射・充円錐・空円錐と調節できます。
- 手元握りの噴霧切替がエンドレスに回転します。
- ビッグフード効果により霧の到達がアップしました。

ピストルノズルシリーズ

片手で操作できる軽量で使い易い遠近自在のピストルシリーズです。永田が開発した多種多様な商品群の中から用途に応じた選定をしていただけます。

ピストルノズル
シリーズ
噴霧動画



フード付ピストル噴口 FS-1・FL-1



使用環境	動噴タイプ	出力(kW/rpm/PS/rpm)	吸水量(ℓ/min)	最高圧力(MPa)
	動力	1.6/2.2以上	15以上	3.0

ストップ機構付 噴霧パターン: 直射/円錐 用途: 果樹全般、そ菜、庭園等の防除

コード番号	品名	本体価格(税抜)	本体価格(税込)
5 1122000	フード付ピストル噴口FS-1 (G1/4)	13,100	14,410
1100101	噴板(φ24×φ1.8×t1.0)		
1100102	中子		
1100103	アルミフード		
1100104	噴板用パッキン		
1100105	中芯一式(つまみ、ナット付)		
1100106	調節用つまみ(M6)		
1100107	フード取付金具(パッキン付)		
1100108	本体完備品(バルブ、レバー付)		
1100109	レバー(カン付)		
1100110	レバー止めピン		
1100111	Eリング(φ2.3)		
1100112	グランド(パッキン、Oリング付)		
1100114	中芯		
6 1122100	フード付ピストル噴口FL-1 (G1/4)	15,200	16,720
1100201	中芯一式(つまみ、ナット付)		
1100202	本体パイプ(パッキン付)		

最少数量: 1梱包(20台)単位

FS-1,FL-1 性能表 (孔径φ1.8) 取付ねじG1/4

噴霧状態/圧力(MPa)	1.5	2.0	2.5	3.0
水量(ℓ/min)				
棒状	6.6	7.4	8.3	8.8
噴霧状	4.4	4.9	5.3	5.9
到達距離(m)				
棒状	8.5	9.0	9.5	9.5
噴霧状	3.6	5.0	5.5	5.5

特徴 片手で操作できる軽量で使い易い遠近自在のピストル噴口です。フード付の為、空気の吸い込みにより噴霧状態が波状になり、葉裏までの付着率も良く作業効率がアップしました。



ピストル噴口AF-5(5孔)



使用環境	動噴タイプ	出力(kW/rpm/PS/rpm)	吸水量(ℓ/min)	最高圧力(MPa)
	動力	1.6/2.2以上	15以上	3.0

ストップ機構付 噴霧パターン: 直射/円錐 用途: 果樹全般、そ菜、庭園等の防除

コード番号	品名	本体価格(税抜)	本体価格(税込)
7 1122200	ピストル噴口AF-5 (G1/4)	16,500	18,150
1100302	噴口(φ0.7×5孔)		
1100303	中芯一式(座金、シート、ビス、つまみ、ナット付)		
1100304	シート用座金		
1100305	ハイゼックスシート		
1100306	シート止め用ビス		
1100307	バルブ完備品		
1100308	バルブ用スプリング		
3100400	中芯Oリング(P-8)		

最少数量: 1梱包(20台)単位

AF-5 性能表 (孔径φ0.7×5孔) 取付ねじG1/4

噴霧状態/圧力(MPa)	1.5	2.0	2.5	3.0
水量(ℓ/min)				
棒状	5.5	6.3	7.0	7.6
噴霧状	2.7	3.1	3.3	3.7
到達距離(m)				
棒状	7.0	7.5	7.9	8.7
噴霧状	4.5	5.0	5.5	5.5

特徴 1枚の噴板より5ヶ所、噴霧する事によりフルコーン状になり葉裏までの付着率も良く作業効率がアップしました。



ピストル噴口P-6(6孔)

使用環境	動噴タイプ	出力(kW/rpm/PS/rpm)	吸水量(ℓ/min)	最高圧力(MPa)
	動力	1.6/2.2以上	15以上	3.0

ストップ機構付 噴霧パターン: 直射/円錐 用途: 果樹、野菜、立木園芸



8

全長:315^{mm}
重量:495g

P-6 性能表 (孔径φ0.8×5孔、φ0.9×1孔) 取付ねじG1/4

噴霧状態/圧力(MPa)	1.5	2.0	2.5
水量(ℓ/min)	棒状 7.0	7.8	9.1
	噴霧状 4.0	5.3	5.9
到達距離(m)	棒状 6.0	6.5	6.5
	噴霧状 4.5	5.0	5.5

特徴 1枚の噴板より6ヶ所噴霧する事によりフルコーン状になり葉裏までの付着率も良く作業効率がアップしました。

コード番号	品名	本体価格(税抜)	本体価格(税込)
8 1122300	ピストル噴口P-6(G1/4)	19,500	21,450
1114901	噴板(φ0.8×5孔、φ0.9×1孔)		
1114902	噴板用パッキン		
1114903	噴板用キャップ		
1114906	中芯(Oリング付)		
1114907	本体パイプ(パッキン付)		
1114908	本体接続用パッキン		
1114909	調節用つまみ(M8)		
1114910	調節用つまみ固定用ナット(M8)		
3100400	中芯用先端Oリング(P-8)		
1100112	グランド(パッキン,Oリング付)		
3100400	グランド用Oリング(P-8)		

最少数量: 1梱包(12台)単位



直射



噴霧

ピストルエース・コルトエース

使用環境	動噴タイプ	出力(kW/rpm/PS/rpm)	吸水量(ℓ/min)	最高圧力(MPa)
	動力	1.6/2.2以上	15以上	3.0

ストップ機構付(PAS、PAL) 噴霧パターン: 直射/円錐 用途: 野菜、果樹全般、ハウス園芸

全長:175^{mm}
重量:410g

9



10

全長:335^{mm}
重量:480g

PAS、PAL、CS、CL 性能表 (孔径φ1.8) 取付ねじG1/4

噴霧状態/圧力(MPa)	1.5	2.0	2.5	3.0
水量(ℓ/min)	棒状 6.0	6.4	7.5	8.0
	噴霧状 4.6	5.5	6.1	6.8
到達距離(m)	棒状 8.0	8.5	9.0	9.5
	噴霧状 4.0	4.5	5.0	5.5

特徴 従来のピストル噴口の機能に加え、後部つまみを90度だけ回転されることでスプレーパターンが変化し遠近自在の作業がスピーディーに出来ます。又二重パイプ構造により直進時の到達性に優れております。



11

全長:110^{mm}
重量:270g

12

全長:220^{mm}
重量:335g



直射



噴霧

最少数量: 1梱包(PAS:22台)(PAL:14台)(CS-CL:50個)単位

エース噴口

使用環境	動噴タイプ	出力(kW/rpm/PS/rpm)	吸水量(ℓ/min)	最高圧力(MPa)
	動力	1.6/2.2以上	15以上	3.0

噴霧パターン: 直射/円錐 用途: 野菜、果樹全般、ハウス園芸

13



全長:90^{mm}
重量:145g

エース噴口 性能表 (孔径φ1.8) 取付ねじG1/4

噴霧状態/圧力(MPa)	1.5	2.0	2.5	3.0
水量(ℓ/min)	棒状 6.0	6.4	7.5	8.0
	噴霧状 4.6	5.5	6.1	6.8
到達距離(m)	棒状 7.0	7.5	8.0	8.5
	噴霧状 4.0	4.5	5.0	5.5

特徴 後部つまみを90°だけ回転することで、スプレーパターンが変化します。

13 1122800	エース噴口(G1/4)	6,900	7,590
------------	-------------	-------	-------

最少数量: 1梱包(20個)単位



直射



噴霧

コルト噴口C-1



14

全長:115^{mm}
重量:305g

C-1 性能表 (孔径φ1.8) 取付ねじG1/4

噴霧状態/圧力(MPa)	1.5	2.0	2.5	3.0
水量(ℓ/min)	棒状 6.0	6.4	7.5	8.0
	噴霧状 4.8	5.3	6.0	6.6
到達距離(m)	棒状 7.0	7.5	8.0	8.5
	噴霧状 4.5	5.0	5.5	6.0

特徴 後部つまみの調整で棒状・噴霧状、STOPと変化します。

コルト噴口C-2



15

全長:250^{mm}
重量:260g

C-2 性能表 (孔径φ1.5) 取付ねじG1/4

噴霧状態/圧力(MPa)	1.5	2.0	2.5	3.0
水量(ℓ/min)	棒状 3.7	4.5	5.4	6.3
	噴霧状 2.7	3.1	3.8	4.4
到達距離(m)	棒状 7.5	8.0	8.5	9.0
	噴霧状 3.0	3.5	4.0	4.5

特徴 片手で作業が出来る軽量コンパクトタイプで小型動噴でも使用出来ます。

コルト噴口C-3



16

全長:145^{mm}
重量:470g

C-3 性能表 (孔径φ1.8) 取付ねじG1/4

噴霧状態/圧力(MPa)	1.5	2.0	2.5	3.0
水量(ℓ/min)	棒状 6.5	7.2	8.0	8.7
	噴霧状 4.8	5.3	6.0	6.6
到達距離(m)	棒状 7.0	7.5	8.0	8.5
	噴霧状 4.5	5.0	5.5	6.0

特徴 レバーを引くだけでストレート、コーン状態が片手で変化し、対象物に応じた噴霧状に即応でき、パターンを良い所で前部リングで固定させると共にストップも自由に出来ます。

使用環境	動噴タイプ	出力(kW/rpm/PS/rpm)	吸水量(ℓ/min)	最高圧力(MPa)
	動力	1.6/2.2以上	15以上	3.0

ストップ機構付 噴霧パターン: 直射/円錐 用途: 特にハウス内、傾斜地果樹園、そ菜

コード番号	品名	本体価格(税抜)	本体価格(税込)
14 1123200	コルト噴口C-1(G1/4)	9,500	10,450
1100101	噴板(φ24×φ1.8×t1.0)		
1100104	噴板用パッキン		
1100803	中子		
1100103	アルミフード		
1100807	胴本体(握り、Oリング付)		
1100808	中芯一式(つまみ、ナット付)		
1100812	調節用つまみ固定用ナット(M6)		
1100106	調節用つまみ(M6)		

最少数量: 1梱包(25個)単位



直射



噴霧

使用環境	動噴タイプ	出力(kW/rpm/PS/rpm)	吸水量(ℓ/min)	最高圧力(MPa)
	動力	0.75/1.0以上	8以上	3.0

ストップ機構付 噴霧パターン: 直射/円錐 用途: 特にハウス内、そ菜、果樹、造園

コード番号	品名	本体価格(税抜)	本体価格(税込)
15 1123300	コルト噴口C-2(G1/4)	7,600	8,360
1100901	樹脂フード(赤)		
1100902	噴板(φ16×φ1.5×t0.4)		
1100903	噴板用パッキン		
1100904	イチジク型つまみ		
1100905	中芯(Oリング付)		

最少数量: 1梱包(20個)単位

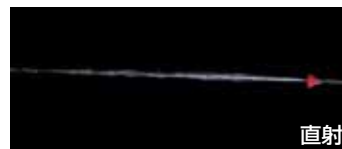

直射



噴霧

使用環境	動噴タイプ	出力(kW/rpm/PS/rpm)	吸水量(ℓ/min)	最高圧力(MPa)
	動力	1.6/2.2以上	15以上	3.0

ストップ機構付 噴霧パターン: 直射/円錐 用途: 特にハウス内、傾斜地果樹園、そ菜

コード番号	品名	本体価格(税抜)	本体価格(税込)
16 1123400	コルト噴口C-3(G1/4)	15,200	16,720
1108001	ニードル軸		
1108002	ニードルスプリング		
1108003	ニードル先シート金具一式(噴板、シート付)		

最少数量: 1梱包(25個)単位



直射



噴霧

ハイパワーノズル



17 全長:355^{mm}
重量:560g

使用環境	動噴タイプ	出力(kW/rpm/PS/rpm)	吸水量(ℓ/min)	最高圧力(MPa)
	動力	1.6/2.2以上	15以上	3.0

ストップ機構付 噴霧パターン: 直射/円錐 用途: 野菜、果樹、洗浄等

コード番号	品名	本体価格(税抜)	本体価格(税込)
17 1123500	ハイパワーノズルHP-350(G1/4)	19,300	21,230
1100101	噴板(φ24×φ1.8×t1.0)		
1122405	噴板用パッキン		
1112501	中子		
3100210	中子下Oリング(P-6)		
1107709	ニードル軸		
1107711	ニードルスプリング		

最少数量: 1梱包(10個)単位

HP-350 性能表 (孔径φ1.8) 取付ねじG1/4

噴霧状態/圧力(MPa)	1.5				2.0				2.5				3.0			
	水量(ℓ/min)	棒状				7.0				8.0				9.0		
	噴霧状				4.7				5.7				6.5			
到達距離(m)	棒状				9.5				10.0				10.5			
	噴霧状				4.5				5.0				5.5			

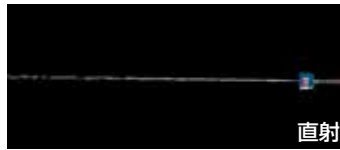

直射

噴霧

特徴 HP-350は上部つまみを90度回転させる事でスプレーパターンがストレートからコーンに調節出来るため、即作物に対応した噴霧状態に変化させることが出来ると共に噴板孔より噴射するストレートの勢いは中に水流の妨害をするものがなく完全開放になるため、直進到達性のすぐれた新構造のノズルです。

スパウトノズル



18 全長:310^{mm}
重量:574g



全長:1,000^{mm}
重量:770g

使用環境	動噴タイプ	出力(kW/rpm/PS/rpm)	吸水量(ℓ/min)	最高圧力(MPa)
	動力	2.9/4.0以上	25以上	3.0

ストップ機構付 噴霧パターン: 直射/円錐 用途: 果樹全般、平面野菜、立木野菜、ハウス

18 1130000	スパウトノズル 1型(G1/4)	21,000	23,100
19 1130100	スパウトノズル 2型(G1/4)	22,000	24,200

最少数量: 1梱包(10台入)単位

スパウトノズル1型 性能表 (孔径φ2.5) 取付ねじG1/4

噴霧状態/圧力(MPa)	1.5				2.0				2.5				3.0			
	水量(ℓ/min)	棒状				13.9				15.0				16.9		
	噴霧状				4.9				6.3				8.2			
到達距離(m)	棒状				10.5				11.5				12.5			
	噴霧状				4.0				5.0				6.0			



直射

スパウトノズル2型 性能表 (孔径φ2.5) 取付ねじG1/4

噴霧状態/圧力(MPa)	1.5				2.0				2.5				3.0			
	水量(ℓ/min)	棒状				11.8				13.3				14.7		
	噴霧状				5.8				7.0				7.9			
到達距離(m)	棒状				9.0				9.8				9.8			
	噴霧状				5.0				5.5				6.0			



噴霧

特徴 フードを大きくする事により散布角度(円錐)も広く、又空気の吸い込みが良く噴霧状での到達に優れ作業効率がアップしました。
1型につきましては、レバーを引くだけで直射、円錐状態が片手で操作出来ます。



19

フリーコーンノズル

使用環境	動噴タイプ	出力(kW/rpm/PS/rpm)	吸水量(ℓ/min)	最高圧力(MPa)
	動力	1.6/2.2以上	15以上	3.0

ストップ機構付 噴霧パターン: 直射/円錐 用途: ハウス防除、ミカン及果樹全般、防除等



20
全長:150^{mm}
重量:375g

21
全長:250^{mm}
重量:415g

コード番号	品名	本体価格(税抜)	本体価格(税込)
20 1123900	フリーコーンノズル 205S(G1/4)	15,000	16,500
21 1124000	フリーコーンノズル 205L(G1/4)	16,500	18,150
1314501	レバー(カン付)		
1314502	レバー取付ボルト		
1130321	レバー取付Uナット(M5)		
1314504	噴板(φ24×φ1.7×t1.0)		

最少数量: 1梱包(205S:24台)(205L:16台)単位

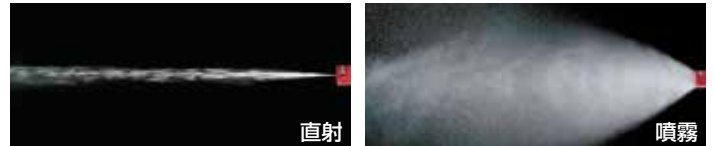

205S、205L 性能表 (孔径φ1.7) 取付ねじG1/4

噴霧状態/圧力(MPa)	1.5				2.0				2.5				3.0							
	水量(ℓ/min)	棒状				5.6				6.5				7.2				8.0		
	噴霧状				4.4				5.1				5.6				6.4			
到達距離(m)	棒状				7.0				8.0				9.0				10.0			
	噴霧状				4.0				5.0				5.0				6.0			

特徴

レバーを握る事により任意のスプレーパターンに変化させる事ができ、片手でストレート、ワイド、ストップと操作性が高く遠近自在の防除作業にすばやく対応出来ます。また、一定噴霧角度の作業には固定リングが装備されておりレバーをはなしても防除出来ます。

ピストル噴口 ALD・ASD

使用環境	動噴タイプ	出力(kW/rpm/PS/rpm)	吸水量(ℓ/min)	最高圧力(MPa)
	動力	2.9/4.0以上	25以上	3.0

ストップ機構付 噴霧パターン: 直射/円錐 用途: 果樹全般、平面野菜、立木野菜、洗浄全般、環境衛生



22
全長:345^{mm}
重量:535g

23
全長:210^{mm}
重量:480g

22 1122900	ピストル噴口ALD(G1/4)	15,000	16,500
1100401	噴口チップφ2.5(リング付)		
1100402	中芯一式(つまみ、ナット付)		
1100403	噴頭		
1100404	本体パイプ(リング、パッキン付)		
23 1121700	ピストル噴口ASD(G1/4)	13,600	14,960
1100401	噴口チップφ2.5(リング付)		
1100403	噴頭		
1115201	噴頭取付金具(リング、パッキン付)		
1115202	中芯(中子付)		

最少数量: 1梱包(ASD:25台)(ALD:20台)単位



ALD、ASD 性能表 (孔径φ2.5) 取付ねじG1/4

噴霧状態/圧力(MPa)	1.5				2.0				2.5				3.0							
	水量(ℓ/min)	棒状				13.5				15.6				18.0				19.4		
	噴霧状				4.7				5.4				9.2				10.0			
到達距離(m)	棒状				11.0				12.0				15.5				16.0			
	噴霧状				4.5				5.5				6.5				7.5			

特徴

片手で操作のできる軽量で使い易い遠近自在のピストルタイプの中でも、もっとも到達性に優れ高木及び洗浄にも最適なノズルです。

ピストルノズル共通部品

フードの共通明細

- アルミフード No.1(シルバー)FS-1・FL-1・C-1、フードー頭口
- アルミフード No.2(シルバー)FT-1・FX-1
- 樹脂フード No.1(赤)
PAS・PAL・エース噴口・コルトCS・CL・205S・205L・コンコルド・HP-350・ガンエースL-840・S-440・ステンレスエースSL-840・SL-440・コルトC-3
- 樹脂フード No.2(黒)
ステンスライト・クイックズーム・クイック

FS-1、FL-1、ASD、ALD、AF-5共通部品

1100106	調節用つまみ(M6)		
1100108	ピストル用本体完備品(バルブ、レバー付)		
1100109	レバー(カン付)		
1100110	レバー止めピン		
1100111	Eリング(φ2.3)		
1100112	グランド完備品(パッキン、リング付)		
1100307	バルブ完備品		
1100308	バルブ用スプリング		

PCOノズル



全長:150^{mm}
重量:365g

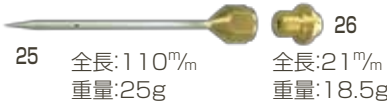

25 全長:110^{mm}
重量:25g
26 全長:21^{mm}
重量:18.5g



全長:250^{mm}
重量:410g

使用環境	動噴タイプ	出力(kW/rpm/PS/rpm)	吸水量(ℓ/min)	最高圧力(MPa)
	動力	0.75/1.0以上	10以上	3.0

ストップ機構付 噴霧パターン: 直射/円錐 用途: 白蟻駆除、環境衛生全般洗浄等

コード番号	品名	本体価格(税抜)	本体価格(税込)
24 1123700	PCOノズル203S(G1/4)	15,500	17,050
25 1314301	203S用針付ノズル		
26 1314302	取付アダプター		
1123701	ニードル軸		
27 1123800	PCOノズル203L(G1/4)	17,000	18,700
1100501	噴口チップ(φ1.7)		
1100502	キャップ		
1314403	噴口用パッキン(フッ素)		
1314404	ニードル軸		
1314405	ニードルOリング(P-5)(フッ素)		

最少数量: 1梱包(203S:20個)(203L:25個)単位

203S、203L 性能表 (孔径φ1.7) 取付ねじG1/4

噴霧状態/圧力(MPa)	1.5	2.0	2.5	3.0
	水量(ℓ/min)			
棒状	5.5	6.5	7.3	8.0
噴霧状	3.0	3.1	3.5	3.9
到達距離(m)				
	棒状	9.0	10.0	10.5
噴霧状	5.5	6.0	6.5	7.0

特徴 パッキン類は全てバイトンで、ニードル・スプリングはステンレスを使用。
レバーを引くだけで直射・円錐状態が片手で操作でき環境衛生等の狭い所での作業に最適です。

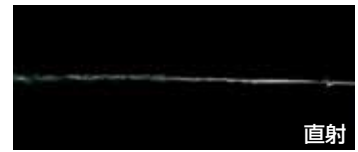

直射



噴霧

ライフル噴口PN-1



全長:290^{mm}
重量:540g

使用環境	動噴タイプ	出力(kW/rpm/PS/rpm)	吸水量(ℓ/min)	最高圧力(MPa)
	動力	0.75/1.0以上	10以上	3.0

ストップ機構付 噴霧パターン: 直射/円錐 用途: 環境衛生、白蟻駆除、畜舎、車、農業洗浄、漁業洗浄等

28 1123000	ライフル噴口PN-1(樹脂カバー)(G1/4)	18,500	20,350
1100501	噴口チップ(φ1.7)		
1100502	キャップ		
1100503	噴口用パッキン		
1100505	レバー(カン付)		
1100506	止めピン		
1100507	Eリング(φ3.2)		
1100508	調節ナット		
1100509	ロックナット		

最少数量: 1梱包(20台)単位

PN-1 性能表 (孔径φ1.7) 取付ねじG1/4

噴霧状態/圧力(MPa)	1.5	2.0	2.5	3.0
	水量(ℓ/min)			
棒状	5.5	6.5	7.3	8.0
噴霧状	3.0	3.5	3.7	4.0
到達距離(m)				
	棒状	9.0	9.5	10.0
噴霧状	3.5	4.0	4.5	5.0



直射



噴霧

鉄砲ノズルシリーズ

もっともポピュラーな新型鉄砲ノズルとして弊社創立以来現在に至るまで改良し尽くされた製品で、今でもベストセラーの地位を毎年確保し、使用範囲も幅広く皆様に御利用頂いております。

鉄砲ノズル
シリーズ
噴霧動画



新鉄砲ノズル



29 全長:820^{mm} 重量:600g

使用環境	動噴タイプ	出力(kW/rpm/PS/rpm)	吸水量(ℓ/min)	最高圧力(MPa)
	動力	1.6/2.2以上	15以上	3.0

ストップ機構付 噴霧パターン: 直射/円錐 用途: 果樹、水田、そ菜、園芸花木、洗浄全般、環境衛生、その他

附属品: 予備噴板φ1.8

新鉄砲 性能表 (孔径φ2.0) 取付ねじG1/4

		孔径φ2.0			
噴霧状態/圧力(MPa)		1.5	2.0	2.5	3.0
水量(ℓ/min)	棒状	7.0	8.3	10.3	11.3
	噴霧状	3.9	4.5	6.5	7.0
到達距離(m)	棒状	9.5	10.0	11.5	12.0
	噴霧状	5.0	5.5	6.5	6.8

		孔径φ1.8(予備噴板)			
噴霧状態/圧力(MPa)		1.5	2.0	2.5	3.0
水量(ℓ/min)	棒状	6.4	7.2	8.0	8.7
	噴霧状	3.2	3.7	4.2	4.6
到達距離(m)	棒状	9.0	9.5	10.0	11.0
	噴霧状	4.5	5.0	6.0	6.5

コード番号	品名	本体価格(税抜)	本体価格(税込)
29 1124100	新鉄砲ノズル(1型)(G1/4)	10,600	11,660
1101001	キャップ		
1101002	噴板(φ23.5×φ2.0×t1.0)		
1101003	噴板用パッキン		
1101004	中芯一式(握り付)		
3100300	Oリング(P-7)		

最少数量: 1梱包(25本)単位



ニューガンノズルマークII

30



全長:900^{mm}
重量:460g

使用環境	動噴タイプ	出力(kW/rpm/PS/rpm)	吸水量(ℓ/min)	最高圧力(MPa)
	動力	1.6/2.2以上	15以上	3.0

ストップ機構付 噴霧パターン: 直射/円錐 用途: 果樹、水田、そ菜、園芸花木、洗浄全般、環境衛生、その他

附属品: 予備噴板φ1.8

マークII 性能表 (孔径φ2.0) 取付ねじG1/4

		孔径φ2.0(突噴口)			
噴霧状態/圧力(MPa)		1.5	2.0	2.5	3.0
水量(ℓ/min)	棒状	7.0	8.3	10.3	11.3
	噴霧状	5.1	5.7	6.5	7.0
到達距離(m)	棒状	9.0	9.5	10.0	11.0
	噴霧状	5.0	5.5	6.0	6.5

		孔径φ1.8(予備噴板)			
噴霧状態/圧力(MPa)		1.5	2.0	2.5	3.0
水量(ℓ/min)	棒状	6.4	7.2	8.0	8.7
	噴霧状	3.2	3.7	4.2	4.6
到達距離(m)	棒状	9.0	9.5	10.0	11.0
	噴霧状	4.5	5.0	6.0	6.5

コード番号	品名	本体価格(税抜)	本体価格(税込)
30 1124200	ニューガンノズルマークII(G1/4)	11,800	12,980
1104001	噴口チップ(φ2.0)		
1101001	キャップ		
1104005	中芯一式(握り付)		
3100400	手元Oリング(P-8)		

最少数量: 1梱包(20本)単位



ミニ鉄砲ノズル

31



全長:700^{mm} 重量:445g

使用環境	動噴タイプ	出力(kW/rpm/PS/rpm)	吸水量(ℓ/min)	最高圧力(MPa)
	動力	0.75/1.0以上	10以上	3.0

噴霧パターン: 直射/円錐 用途: 特にハウス内、傾斜地果樹園、一般そ菜、花木、洗浄等

ミニ鉄砲 性能表 (孔径φ1.8) 取付ねじG1/4

		孔径φ1.8			
噴霧状態/圧力(MPa)		1.5	2.0	2.5	3.0
水量(ℓ/min)	棒状	6.2	7.3	8.3	9.1
	噴霧状	4.3	4.9	6.1	7.2
到達距離(m)	棒状	9.0	9.5	10.0	10.5
	噴霧状	5.0	5.5	6.0	6.5

コード番号	品名	本体価格(税抜)	本体価格(税込)
31 1124300	ミニ鉄砲ノズル(G1/4)	8,800	9,680
1101201	噴板(ステンレスφ1.8)		
1101203	噴板用パッキン		
1101204	キャップ		
1101205	中子		
1101206	中芯一式(握り付)		

最少数量: 1梱包(25本)単位



ミニ遠距離鉄砲ノズル



32 全長:740^{mm} 重量:680g

使用環境	動噴タイプ	出力(kW/rpm/PS/rpm)	吸水量(ℓ/min)	最高圧力(MPa)
	動力	2.9/4.0以上	25以上	3.0

ストップ機構付 噴霧パターン: 直射/円錐 用途: 果樹全般、水田、立木野菜、洗浄

コード番号	品名	本体価格(税抜)	本体価格(税込)
32 1124400	ミニ遠距離鉄砲ノズル(G3/8orG1/4)	15,000	16,500
1113301	噴口チップ(φ2.5 Oリング付)		
1113302	中芯(中子付)		
1100403	噴頭		
1113304	手元握り(7/16)		

最少数量: 1梱包(20本)単位

ミニ遠距離鉄砲 性能表 (孔径φ2.5) 取付ねじG3/8及びG1/4

噴霧状態/圧力(MPa)	1.5	2.0	2.5	3.0
水量(ℓ/min)				
棒状	14.0	16.3	18.0	19.5
噴霧状	8.6	9.8	11.0	12.0
到達距離(m)				
棒状	12.5	13.0	15.5	16.0
噴霧状	6.0	7.0	8.0	8.5

特徴 手元握りでストップが出来スプレーパターンも変化します。ストレートからコーン状まで任意に設定出来る超遠距離のミニチュアです。



超遠距離鉄砲ノズル



33 全長:1,050^{mm}
重量:845g

使用環境	動噴タイプ	出力(kW/rpm/PS/rpm)	吸水量(ℓ/min)	最高圧力(MPa)
	動力	3.7/5.1以上	40以上	3.0

噴霧パターン: 直射/円錐 用途: 松喰虫防除、街路樹・ゴルフ場、植木、高所洗浄・環境衛生等

コード番号	品名	本体価格(税抜)	本体価格(税込)
33 1124500	超遠距離鉄砲ノズル(G3/8orG1/4)	16,800	18,480
1101601	噴口チップ(φ3.5 Oリング付)		
3100500	中芯用Oリング(P-9)		
1101602	中芯一式(整流器、中子、Oリング、グランド、握り付)		
1100403	噴頭		
1101605	フレ止(整流器)		

最少数量: 1梱包(25本)単位

超遠距離鉄砲 性能表 (孔径φ3.5) 取付ねじG3/8及びG1/4

噴霧状態/圧力(MPa)	1.5	2.0	2.5	3.0
水量(ℓ/min)				
棒状	27.2	32.0	36.0	39.5
噴霧状	15.8	18.6	20.5	22.6
到達距離(m)				
棒状	14.5	15.5	17.0	18.0
噴霧状	6.0	7.0	8.0	8.5

特徴 鉄砲ノズルの中でもっとも到達性に優れ手元握りの調整により、直射・円錐と設定ができ、広範囲での防除作業に最適です。



ステンレス超遠距離鉄砲SUS-II型

(ステンレスパイプ製)



34 全長:990^{mm}
重量:815g

使用環境	動噴タイプ	出力(kW/rpm/PS/rpm)	吸水量(ℓ/min)	最高圧力(MPa)
	動力	3.7/5.1以上	40以上	3.0

噴霧パターン: 直射/円錐 用途: 松喰虫防除、街路樹・ゴルフ場、植木、高所洗浄等

コード番号	品名	本体価格(税抜)	本体価格(税込)
34 1124600	ステンレス超遠距離鉄砲SUS-II型(G3/8orG1/4)	17,200	18,920
1101601	噴口チップ(φ3.5 Oリング付)		
3100500	中芯用Oリング(P-9)		
1114501	中芯(中子、Oリング付)		
1100403	噴頭		
1101605	フレ止(整流器)		

最少数量: 1梱包(25本)単位

ステンレス超遠 性能表 (孔径φ3.5) 取付ねじG3/8及びG1/4

噴霧状態/圧力(MPa)	1.5	2.0	2.5	3.0
水量(ℓ/min)				
棒状	27.2	32.0	36.0	39.5
噴霧状	15.8	18.6	20.5	22.6
到達距離(m)				
棒状	14.5	15.5	17.0	18.0
噴霧状	6.0	7.0	8.0	8.5



フード付鉄砲ノズルFT-1

全長:860^{mm}
重量:712g



35

使用環境	動噴タイプ	出力(kW/rpm/PS/rpm)	吸水量(ℓ/min)	最高圧力(MPa)
	動力	1.6/2.2以上	15以上	3.0

ストップ機構付 噴霧パターン: 直射/円錐 用途: 果樹、そ菜、幼木、花木園芸等

コード番号	品名	本体価格(税抜)	本体価格(税込)
35 1124700	フード付鉄砲ノズルFT-1(G1/4)	14,000	15,400
1101002	噴板(φ23.5×φ2.0×t1.0)		
1101003	噴板用パッキン		
1103104	アルミフード		
1101504	中子		
1101505	中芯一式(握り付)		
3100400	Oリング(P-8)		

最少数量: 1梱包(10本)単位

FT-1 性能表 (孔径φ2.0) 取付ねじG1/4

噴霧状態/圧力(MPa)	1.5	2.0	2.5	3.0
水量(ℓ/min)	棒状 7.3	8.4	9.5	10.4
	噴霧状 5.8	6.6	8.0	8.7
到達距離(m)	棒状 10.0	10.5	11.0	11.5
	噴霧状 5.0	5.5	6.5	7.0

特徴 フード付の為、空気の吸い込みにより噴霧状態が波状になり、葉裏までの付着率も良く作業効率がアップしました。



直射



噴霧

ガンエース



全長:845^{mm} 36
重量:485g

全長:495^{mm} 37
重量:325g

L-840,S-440 性能表 (孔径φ1.8) 取付ねじG1/4

噴霧状態/圧力(MPa)	1.5	2.0	2.5
水量(ℓ/min)	棒状 6.6	7.6	8.5
	噴霧状 5.3	5.6	6.5
到達距離(m)	棒状 11.0	11.5	12.0
	噴霧状 5.5	6.0	6.5

特徴 手元握りを90度回転させることでストレートから噴霧まで自在にパターンが変化し状況に応じた対応がすばやく設定できます。

使用環境	動噴タイプ	出力(kW/rpm/PS/rpm)	吸水量(ℓ/min)	最高圧力(MPa)
	動力	0.75/1.0以上	10以上	3.0

噴霧パターン: 直射/円錐 用途: 果樹、そ菜等

36 1124800	ガンエースL-840(G1/4)	11,300	12,430
37 1124900	ガンエースS-440(G1/4)	9,800	10,780

最少数量: 1梱包(L-840:20本)(S-440:15本)単位

ステンレスエース

(ステンレスパイプ製)



全長:850^{mm} 38
重量:500g

全長:440^{mm} 39
重量:345g

SL-840,440 性能表 (孔径φ1.8) 取付ねじG1/4

噴霧状態/圧力(MPa)	1.5	2.0	2.5
水量(ℓ/min)	棒状 6.6	7.6	8.5
	噴霧状 5.3	5.6	6.5
到達距離(m)	棒状 11.0	11.5	12.0
	噴霧状 5.5	6.0	6.5

特徴 従来のノズル機構を改良し手元握りを90°回転させる事で作物に対してのスプレーパターンが得られ切替が即応できます。

使用環境	動噴タイプ	出力(kW/rpm/PS/rpm)	吸水量(ℓ/min)	最高圧力(MPa)
	動力	0.75/1.0以上	10以上	3.0

噴霧パターン: 直射/円錐 用途: 野菜、果樹全般、ハウス園芸

38 1125000	ステンレスエースSL-840(G1/4)	13,900	15,290
39 1125100	ステンレスエースSL-440(G1/4)	10,700	11,770

最少数量: 1梱包(SL-840:20本)(SL-440:15本)単位

NGN-100ガンノズル

ℓ-580^{mm}
本体重量:700g



40

使用環境	動噴タイプ	出力(kW/rpm/PS/rpm)	吸水量(ℓ/min)	最高圧力(MPa)
	動力	0.75/1.0以上	10以上	3.0

噴霧パターン: 直射/円錐 用途: 野菜、果樹全般

40 1121800	NGN-100ガンノズル(G3/8orG1/4)	20,000	22,000
1115301	噴口チップ(φ2.0)		
1115302	噴口用パッキン		
1115303	噴口用キャップ		

最少数量: 1梱包(25本)単位

附属品: 予備噴板φ1.5

NGN-100ガンノズル 性能表 (孔径φ2.0) 取付ねじG3/8及びG1/4

噴霧状態/圧力(MPa)	孔径φ2.0		孔径φ1.5	
	1.5	2.0	1.5	2.0
水量(ℓ/min)	棒状 8.7	10.0	4.6	5.4
	噴霧状 2.4	2.8	1.2	1.4
到達距離(m)	棒状 12.0	12.0	11.0	11.0
	噴霧状 2.5	3.0	2.5	3.0

ステンスライト SR-700 SR-900

(ステンスパイプ製)



41

全長:700^{mm}
重量:490g

42

全長:900^{mm}
重量:540g

使用環境	動噴タイプ	出力(kW/rpm/PS/rpm)	吸水量(ℓ/min)	最高圧力(MPa)
	動力	0.75/1.0以上	10以上	3.0

噴霧パターン: 直射/円錐 用途: 野菜、果樹等

コード番号	品名	本体価格(税抜)	本体価格(税込)
41	ステンスライトSR-700(G1/4)	13,800	15,180
42	ステンスライトSR-900(G1/4)	14,500	15,950
1110903	中子(リング付)		
1100101	噴板(φ24×φ1.8×t1.0)		
1110905	噴板用パッキン		

最少数量: 1梱包(20本)単位

ステンスライトSR-700,SR-900 性能表 (孔径φ1.8) 取付ねじG1/4

噴霧状態/圧力(MPa)	1.5	2.0	2.5	3.0
水量(ℓ/min)	棒状 5.5	6.5	7.5	8.0
	噴霧状 3.9	4.6	5.0	5.6
到達距離(m)	棒状 8.5	9.0	9.5	10.0
	噴霧状 5.5	6.0	6.5	7.0

特徴 手元握りを半回転さすだけで噴霧している状態がストリートからコーン状までのパターンに即応できると共にメインパイプをステンレスにしたため軽量化に仕上げられており、しかもメインパイプの中には薬液が接触しない構造になっており耐久性がアップしました。



鉄砲ノズル

背負い動噴用ノズル



43

全長:465^{mm}
重量:370g

LD型 使用環境	動噴タイプ	出力(kW/rpm/PS/rpm)	吸水量(ℓ/min)	最高圧力(MPa)
	動力	0.75/1.0以上	7以上	3.0

ST型 使用環境	動噴タイプ	出力(kW/rpm/PS/rpm)	吸水量(ℓ/min)	最高圧力(MPa)
	動力	0.75/1.0以上	4以上	3.0

ストップ機構付(ST型) 噴霧パターン: 直射/円錐 用途: 野菜、果樹等

43	1130400	背負い動噴用ノズル LD型(G1/4)	11,600	12,760
44	1130500	背負い動噴用ノズル ST型(G1/4)	8,500	9,350

最少数量: 1梱包(20台)単位



LD型 性能表 (孔径φ1.5) 取付ねじG1/4

噴霧状態/圧力(MPa)	1.0	1.5	2.0
水量(ℓ/min)	棒状 3.8	5.0	6.0
	噴霧状 2.0	2.4	2.8
到達距離(m)	棒状 7.5	8.0	8.5
	噴霧状 3.0	3.5	4.5

ST型 性能表 (孔径φ1.3) 取付ねじG1/4

噴霧状態/圧力(MPa)	1.0	1.5	2.0	2.5
水量(ℓ/min)	棒状 2.2	2.8	3.3	3.5
	噴霧状 1.3	1.9	2.1	2.4
到達距離(m)	棒状 6.5	6.5	7.0	7.5
	噴霧状 3.0	4.0	4.5	5.0



44

全長:420^{mm}
重量:250g

ミニクイック噴口 (頭部が曲るノズル)



45

全長:65^{mm}
重量:60g

使用環境	動噴タイプ	出力(kW/rpm/PS/rpm)	吸水量(ℓ/min)	最高圧力(MPa)
	動力	0.75/1.0以上	5以上	3.0

噴霧パターン: 直射/円錐 用途: 小型噴霧機専用

45	1125500	ミニクイックMC-1(G1/4)	4,200	4,620
	1108101	噴板(φ16×φ1.5×t0.4)		
	1125501	噴板用パッキン		
	1108105	樹脂フード(緑)		

最少数量: 1梱包(10個)単位

ミニクイック 性能表 (孔径φ1.5) 取付ねじG1/4

噴霧状態/圧力(MPa)	1.0	1.5	2.0	2.5
水量(ℓ/min)	棒状 2.6	3.2	4.0	5.5
	噴霧状 2.3	2.8	3.2	3.6
到達距離(m)	棒状 5.5	5.5	6.0	6.5
	噴霧状 3.0	3.5	4.0	4.5

特徴 ◎超軽量首振自在の最新機構ノズル!!
頭部の曲げ角度によりスプレーパターンが変化します。

エルクイック噴口 (頭部が曲るノズル)

(特許取得)
噴口の概念を超越した機構で誕生!!



噴頭部が曲がるノズル!!

特徴 灌注竿の先端に取りつけて高枝用の防除にご使用できます。

使用環境	動噴タイプ	出力(kW/rpm/PS/rpm)	吸水量(ℓ/min)	最高圧力(MPa)
	動力	0.75/1.0以上	10以上	3.0

噴霧パターン: 直射/円錐 用途: 野菜、果樹、茶園

コード番号	品名	本体価格(税抜)	本体価格(税込)
46 1125600	エルクイックLC-2(G1/4)	4,650	5,115
1100101	噴板(φ24×φ1.8×t1.0)		
1108202	噴板用パッキン		
1114401	中子(シート付)		
1105301	樹脂フード(黒)		

最少数量: 1梱包(10ヶ)単位

LC-2 性能表 (孔径φ1.8) 取付ねじG1/4

噴霧状態/圧力(MPa)	1.5	2.0	2.5	3.0
水量(ℓ/min)	棒状 5.6	6.6	7.2	8.0
	噴霧状 4.0	5.1	5.6	5.9
到達距離(m)	棒状 6.5	7.0	7.5	8.0
	噴霧状 4.0	4.5	5.0	5.5

クイックズームノズル

全長:910mm
重量:450g

全長:910mm
重量:450g



噴頭部が曲がるノズル!!

使用環境	動噴タイプ	出力(kW/rpm/PS/rpm)	吸水量(ℓ/min)	最高圧力(MPa)
	動力	0.75/1.0以上	10以上	3.0

ストップ機構付 噴霧パターン: 直射/円錐 用途: 野菜、果樹、茶園の防除に!!

47 1125700	クイックズームZ-900S(G1/4)	12,000	13,200
1105301	樹脂フード(黒)		
1100101	噴板(φ24×φ1.8×t1.0)		
1108202	噴板用パッキン		
1114401	中子(シート付)		
3100500	手元バルブ芯Oリング(P-9)		
1105307	バルブ芯		
1105308	バルブ用グランド		
48 1125800	クイックズームZ-900X(G1/4)	14,500	15,950
3100900	中芯用Oリング(P-12)		
49 1125900	スライドクイックSC-1700(G1/4)	22,800	25,080

最少数量: 1梱包(20本)単位



直射



噴霧

クイック 性能表 (孔径φ1.8) 取付ねじG1/4

噴霧状態/圧力(MPa)	1.5	2.0	2.5	3.0
水量(ℓ/min)	棒状 5.6	6.6	7.2	8.0
	噴霧状 4.0	5.1	5.6	5.9
到達距離(m)	棒状 7.0	7.5	8.0	8.5
	噴霧状 5.0	5.5	6.0	6.5

特徴 従来の噴霧調整機構と異なり、先端フード部を曲げる事により直射/円錐とスプレーパターンが変化する新機構のノズルです。

ダブルクイックW型

全長:930mm
重量:623g



噴頭部が曲がるノズル!!

使用環境	動噴タイプ	出力(kW/rpm/PS/rpm)	吸水量(ℓ/min)	最高圧力(MPa)
	動力	2.3/3.1以上	20以上	3.0

ストップ機構付 噴霧パターン: 直射/円錐 用途: 野菜、果樹、茶園の防除に!!

50 1126000	ダブルクイックW型(G1/4)	23,000	25,300
------------	-----------------	--------	--------

最少数量: 1梱包(10本)単位

ダブルクイックW型 性能表 (孔径φ1.8) 取付ねじG1/4

噴霧状態/圧力(MPa)	1.5	2.0	2.5	3.0
水量(ℓ/min)	棒状 11.0	12.9	14.4	15.9
	噴霧状 8.0	10.2	11.2	11.8
到達距離(m)	棒状 8.0	8.5	9.0	9.5
	噴霧状 5.0	5.5	6.0	6.5

特徴 クイックノズルが2ヶ並んで装備されているので、個々に両サイドに向けると溝を歩きながら両方の作物が同時に防除出来ると共に、一方を遠方に、一方を近くに設定しますと一度に広範囲防除ができ、作業能率が2倍にアップします。



直射



噴霧

コンコルドノズル



51 全長:700^{mm}
重量:470g

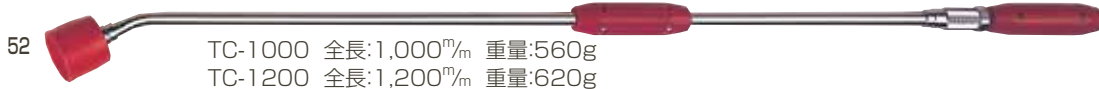

52 TC-1000 全長:1,000^{mm} 重量:560g
TC-1200 全長:1,200^{mm} 重量:620g

コンコルド 性能表 (孔径φ1.8) 取付ねじG1/4

噴霧状態/圧力(MPa)		2.0
水量(ℓ/min)	棒状	7.1
	噴霧状	6.4
到達距離(m)	棒状	7.5
	噴霧状	6.0



使用環境	動噴タイプ	出力(kW/rpm/PS/rpm)	吸水量(ℓ/min)	最高圧力(MPa)
	動力	0.75/1.0以上	10以上	3.0

ストップ機構付 噴霧パターン: 直射/円錐 用途: 果樹・野菜の葉面・葉裏の防除に!!

コード番号	品名	本体価格(税抜)	本体価格(税込)
51 1126100	コンコルドTC-700(G1/4)	13,900	15,290
52 1126200	コンコルドTC-1000(G1/4)	15,800	17,380
1126300	コンコルドTC-1200(G1/4)	16,200	17,820
1122404	樹脂フード(赤)		
1100101	噴板(φ24×φ1.8×t1.0)		
1122405	噴板用パッキン		
1112501	中子		
3100900	中芯用Oリング(P-12)		

最少数量: 1梱包(20本)単位

新曲射鉄砲ノズル X-1・FX-1

53 全長:825^{mm}
重量:560g

54 全長:850^{mm}
重量:610g



X-1・FX-1 性能表 (孔径φ1.8) 取付ねじG1/4

噴霧状態/圧力(MPa)	1.5	2.0	2.5	3.0	
水量(ℓ/min)	棒状	6.2	7.2	8.0	9.0
	噴霧状	4.5	5.2	6.0	6.7
到達距離(m)	棒状	8.5	9.0	9.5	10.0
	噴霧状	5.0	5.5	6.0	6.0

特徴 葉裏及び葉面をくまなく防除出来る様に先端に角度をつけているため、作業効率もアップすると同時に遠近自在が手元で調節出来ます。

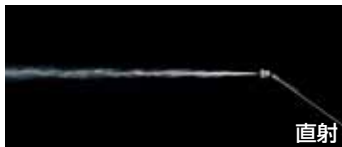

使用環境	動噴タイプ	出力(kW/rpm/PS/rpm)	吸水量(ℓ/min)	最高圧力(MPa)
	動力	0.75/1.0以上	10以上	3.0

噴霧パターン: 直射/円錐 用途: 野菜、果樹、お茶、タバコその他全般

53 1126400	新曲射鉄砲ノズルX-1(G1/4)	11,600	12,760
1101301	噴板(φ23.5×φ1.8×t1.0)		
1101003	噴板用パッキン		
1101001	キャップ		
1101304	中子(Oリング付)		
1101305	中芯一式(Oリング、グランド、握り付)		
3100400	中芯用Oリング(P-8)		
54 1126500	フード付曲射鉄砲ノズルFX-1(G1/4)	13,100	14,410
1101301	噴板(φ23.5×φ1.8×t1.0)		
1101003	噴板用パッキン		
1101304	中子(Oリング付)		
1103104	アルミフード		

最少数量: 1梱包(25本)単位

新曲射鉄砲ノズル X-5(5孔)

55 全長:815^{mm}
重量:613g



X-5 性能表 (孔径φ0.8×5孔) 取付ねじG1/4

噴霧状態/圧力(MPa)	1.5	2.0	2.5	3.0	
水量(ℓ/min)	棒状	6.7	7.7	8.5	9.1
	噴霧状	5.2	6.4	7.4	8.4
到達距離(m)	棒状	7.0	7.4	7.8	8.2
	噴霧状	4.5	5.5	6.0	6.5



使用環境	動噴タイプ	出力(kW/rpm/PS/rpm)	吸水量(ℓ/min)	最高圧力(MPa)
	動力	0.75/1.0以上	10以上	3.0

噴霧パターン: 直射/円錐 用途: 果樹、野菜、お茶等の防除に

55 1126600	新曲射鉄砲ノズルX-5(G1/4)	16,000	17,600
1101401	噴板(φ0.8×5孔)		
1101402	噴板用パッキン		
1101403	キャップ		
1101404	中芯一式(シート、握り付)		
3101000	水入口Oリング(P-14)		
3100500	Oリング(P-9)		

最少数量: 1梱包(20本)単位

特徴 葉裏及び葉面をくまなく防除出来る様に先端に角度をつけているため、作業効率もアップすると同時に遠近自在が手元で調節出来ます。

アポロF-5 (5孔)

56

全長:885^m
重量:700g



使用環境	動噴タイプ	出力(kW/rpm/PS/rpm)	吸水量(ℓ/min)	最高圧力(MPa)
	動力	1.6/2.2以上	15以上	3.0

噴霧パターン: 直射/円錐 用途: 一般果樹、野菜等

コード番号	品名	本体価格(税抜)	本体価格(税込)
56 1126700	アポロF-5(G1/4)	19,500	21,450
1101801	噴板(φ0.9×5孔)		
1101802	噴板用パッキン		
1101803	キャップ		
1101804	中芯一式(リング、握り付)		

最少数量: 1梱包(20本)単位

F-5 性能表 (孔径φ0.9×5孔) 取付ねじG1/4

噴霧状態/圧力(MPa)	1.5	2.0	2.5	3.0
水量(ℓ/min)	棒状 9.8	11.3	12.7	13.8
	噴霧状 5.0	5.5	6.0	6.6
到達距離(m)	棒状 11.0	11.5	12.0	12.4
	噴霧状 5.0	5.5	6.0	6.5



スリム噴口 SM-5 (5孔)

57

全長:1,130^m
重量:1,190g



使用環境	動噴タイプ	出力(kW/rpm/PS/rpm)	吸水量(ℓ/min)	最高圧力(MPa)
	動力	1.6/2.2以上	15以上	3.0

噴霧パターン: 直射/円錐 用途: 果樹、ミカン、リンゴ、ぶどう

コード番号	品名	本体価格(税抜)	本体価格(税込)
57 1126800	スリム噴口SM-5(G3/8orG1/4)	26,700	29,370
1103201	噴板(φ0.9×5孔)		
1103202	噴板用止めナット		
1103203	噴板用パッキン		
1103204	キャップ		
1103205	中芯一式(握り付)		

最少数量: 1梱包(20本)単位

SM-5 性能表 (孔径φ0.9×5孔) 取付ねじG3/8及びG1/4

噴霧状態/圧力(MPa)	1.5	2.0	2.5	3.0
水量(ℓ/min)	棒状 8.8	10.3	11.5	12.7
	噴霧状 6.1	6.8	8.0	8.5
到達距離(m)	棒状 7.5	8.0	8.5	9.0
	噴霧状 4.5	5.0	5.5	6.0

特徴 5ヶ所噴霧する事によりフルコーン状になり葉裏までの付着率も良く作業効率がアップしました。



ハイパール B-5 (5孔)

58

全長:1,240^m
重量:1,240g



使用環境	動噴タイプ	出力(kW/rpm/PS/rpm)	吸水量(ℓ/min)	最高圧力(MPa)
	動力	1.6/2.2以上	15以上	3.0

噴霧パターン: 直射/円錐 用途: 立木、果樹全般、お茶畑等

コード番号	品名	本体価格(税抜)	本体価格(税込)
58 1126900	ハイパールB-5(G3/8orG1/4)	30,000	33,000
1101701	噴口蓋一式		
1101702	噴口蓋用パッキン		
1101703	噴板用六角キャップ		
1101704	噴板(φ0.9)		

最少数量: 1梱包(10本)単位

附属品: ボックス
噴板φ0.7×5
噴板パッキン×5
リングP-9×2
リングP-10×1

B-5 性能表 (孔径φ0.9×5孔) 取付ねじG3/8及びG1/4

噴霧状態/圧力 MPa	1.5	2.0	2.5	3.0
水量(ℓ/min)	棒状 10.0	11.3	12.5	13.4
	噴霧状 8.6	9.8	10.7	11.7
到達距離(m)	棒状 6.0	6.5	7.0	8.0
	噴霧状 5.0	5.5	6.0	6.5





ワイドエリアガン

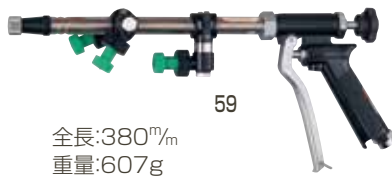

59

全長:380^{mm}
重量:607g

- 特徴**
1. 足元から最先端までワイドなエリアに噴霧できます。
 2. 手軽に使用できるサイズと軽さで、片手で作業できます。
 3. 手元のノブを回すことで、主噴口を直射から霧に調節可能。
 4. 第二～第四噴口は、飛散防止型空気混入ノズルを採用。

使用環境	動噴タイプ	出力(kW/rpm/PS/rpm)	吸水量(ℓ/min)	最高圧力(MPa)
	動力	1.6/2.2以上	15以上	3.0

ストップ機構付 噴霧パターン: 直射/扇型 用途: 果樹、野菜

コード番号	品名	本体価格(税抜)	本体価格(税込)
59 1132900	ワイドエリアガン WG(G1/4)	19,500	21,450

最少数量: 1 梱包(5ヶ)単位

ワイドエリアガン 性能表 取付ねじG1/4

圧力(MPa)	1.5	2.0	2.5
水量(ℓ/min)	7.1	8.2	9.1
到達距離(m)	11.0	11.0	11.0



スライドライト畦畔

(ステンレスパイプ製)

ノズルパイプ伸縮タイプ



60

全長:縮1,100^{mm} 伸1,825^{mm}
重量:920g

S-17型 使用環境	動噴タイプ	出力(kW/rpm/PS/rpm)	吸水量(ℓ/min)	最高圧力(MPa)
	動力	2.9/4.0以上	25以上	3.0

S-24型 使用環境	動噴タイプ	出力(kW/rpm/PS/rpm)	吸水量(ℓ/min)	最高圧力(MPa)
	動力	3.4/4.7以上	30以上	3.0

噴霧パターン: 直射/扇型 用途: 水田、平面野菜、茶園

60 1132700	スライドライト畦畔S-17型(G3/8orG1/4)	25,000	27,500
1118002	主噴口チップ(セラミックφ1.8)		
1105702	凸噴板(孔径φ1.5)(第二用)		
1105703	ワイド噴板(1-1)(第三用)		
1118207	ワイド噴板(1-20)(第四用)		
1132800	スライドライト畦畔S-24型(G3/8)	25,000	27,500
1118102	主噴口チップ(セラミックφ2.4)		
1105702	凸噴板(孔径φ1.5)(第二用)		
1105703	ワイド噴板(1-1)(第三用)		
1118207	ワイド噴板(1-20)(第四用)		

最少数量: 1 梱包(6本)単位

ステンスライト畦畔

(ステンレスパイプ製)



全長:950^{mm}
重量:523g

LK-170 使用環境	動噴タイプ	出力(kW/rpm/PS/rpm)	吸水量(ℓ/min)	最高圧力(MPa)
	動力	2.9/4.0以上	25以上	3.0

LK-240 使用環境	動噴タイプ	出力(kW/rpm/PS/rpm)	吸水量(ℓ/min)	最高圧力(MPa)
	動力	3.4/4.7以上	30以上	3.0

LK-350 使用環境	動噴タイプ	出力(kW/rpm/PS/rpm)	吸水量(ℓ/min)	最高圧力(MPa)
	動力	4.4/6.0以上	40以上	3.0

噴霧パターン: 直射/扇型 用途: 水田、野菜、果樹、お茶畑、ゴルフ場等

LK-170 性能表 取付ねじG3/8及びG1/4

圧力(MPa)	1.5	2.0	2.5	3.0
水量(ℓ/min)	14.8	17.1	19.0	21.0
到達距離(m)	8.5	8.5	9.0	9.5

LK-240 性能表 取付ねじG3/8

圧力(MPa)	1.5	2.0	2.5	3.0
水量(ℓ/min)	20.6	24.1	27.0	30.0
到達距離(m)	10.0	10.5	11.0	11.5

LK-350 性能表 取付ねじG3/8及びG1/2

圧力(MPa)	1.5	2.0	2.5	3.0
水量(ℓ/min)	25.0	29.0	32.0	35.5
到達距離(m)	11.0	11.6	12.0	12.5



- 特徴**
- 従来の畦畔ノズルに特殊ステンレスパイプを使用し軽量化したため長時間の防除作業にもつかれずしかも帯状に長域にわたり同時に均一散布ができ高効率を発揮します。

61

1127600	ステンスライト畦畔LK-170(G3/8orG1/4)	19,000	20,900
1111701	主噴口チップ(ステンレスφ1.8)(Oリング付)		
1111703	凸噴板(孔径φ1.2)(第二用)		
1111705	ワイド噴板(1-3)(第三用)		
1118207	ワイド噴板(1-20)(第四用)		
61 1127700	ステンスライト畦畔LK-240(G3/8)	19,000	20,900
1111801	主噴口(ステンレスφ2.3)(Oリング付)		
1111802	凸噴板(孔径φ1.4)(第二用)		
1111803	ワイド噴板(1-4)(第三用)		
1118207	ワイド噴板(1-20)(第四用)		
1127800	ステンスライト畦畔LK-350(G3/8orG1/2)	19,000	20,900
1111901	主噴口(ステンレスφ2.6)(Oリング付)		
1111902	凸噴板(孔径φ1.6)(第二用)		
1111903	ワイド噴板(1-6)(第三用)		
1118207	ワイド噴板(1-20)(第四用)		

最少数量: 1 梱包(5本)単位



W-17、24、30、40型
全長:縮1,575^{mm}/
伸2,465^{mm}
重量:1,720g

スライドステン切替畦畔 W-17型

(ステンレスパイプ製)

W-17型 性能表 取付ねじG3/8及びG1/4

噴霧状態/圧力(MPa)	1.0	1.5	2.0
水量(ℓ/min)	上部 14.6 下部 14.9	17.7 17.9	20.6 20.4
到達距離(m)	上部 18.0 下部 10.5	19.0 12.0	19.5 13.0

特徴

- 従来の畦畔ノズルを伸縮式にして、さらに飛距離をUPしました。
- ノズルの長さが、目的によって自由に変えられるので水田の他にもさまざまな用途に使用可能です。
- 本体パイプは腐食に強く軽いステンレス製です。

スライドステン切替畦畔 W-24型

(ステンレスパイプ製)

W-24型 性能表 取付ねじG3/8

噴霧状態/圧力(MPa)	1.0	1.5	2.0
水量(ℓ/min)	上部 20.1 下部 20.3	25.3 24.7	29.5 29.2
到達距離(m)	上部 19.0 下部 13.0	21.0 14.0	22.0 15.0

特徴

- 従来の畦畔ノズルを伸縮式にして、さらに飛距離をUPしました。
- ノズルの長さが、目的によって自由に変えられるので水田の他にもさまざまな用途に使用可能です。
- 本体パイプは腐食に強く軽いステンレス製です。

スライドステン切替畦畔 W-30型

(ステンレスパイプ製)

W-30型 性能表 取付ねじG3/8

噴霧状態/圧力(MPa)	1.0	1.5	2.0
水量(ℓ/min)	上部 28.6 下部 23.4	34.4 28.6	40.6 33.0
到達距離(m)	上部 19.5 下部 14.0	21.5 15.0	24.0 16.0

特徴

- 従来の畦畔ノズルを伸縮式にして、さらに飛距離をUPしました。
- ノズルの長さが、目的によって自由に変えられるので水田の他にもさまざまな用途に使用可能です。
- 本体パイプは腐食に強く軽いステンレス製です。

スライドステン切替畦畔 W-40型

(ステンレスパイプ製)

W-40型 性能表 取付ねじG1/2

噴霧状態/圧力(MPa)	1.0	1.5	2.0
水量(ℓ/min)	上部 31.7 下部 32.9	38.8 40.9	44.8 47.0
到達距離(m)	上部 21.0 下部 16.0	22.0 17.0	24.5 18.0

特徴

- 従来の畦畔ノズルを伸縮式にして、さらに飛距離をUPしました。
- ノズルの長さが、目的によって自由に変えられるので水田の他にもさまざまな用途に使用可能です。
- 本体パイプは腐食に強く軽いステンレス製です。

使用環境	動噴タイプ	出力(kW/rpm/PS/rpm)	吸水量(ℓ/min)	最高圧力(MPa)
	動力	2.9/4.0以上	25以上	3.0

ストップ機構付 噴霧パターン: 直射/扇型 用途: 水田、平面野菜、茶園

コード番号	品名	本体価格(税抜)	本体価格(税込)
1132300	スライドステン切替畦畔W-17型(G3/8orG1/4)	41,000	45,100
1118001	上段主噴口チップ(セラミックφ2.7)		
1118002	下段主噴口チップ(セラミックφ1.8)		
1111802	凸噴板(孔径φ1.4)(第二用)		
1111703	凸噴板(孔径φ1.2)(第三用)		
1105703	ワイド噴板(1-1)(第四用)		
1118007	ワイド噴板(1-10)(第五用)		
1128004	ワイド噴板用パッキン		

最少数量: 1梱包(6本)単位

使用環境	動噴タイプ	出力(kW/rpm/PS/rpm)	吸水量(ℓ/min)	最高圧力(MPa)
	動力	3.4/4.7以上	30以上	3.0

ストップ機構付 噴霧パターン: 直射/扇型 用途: 水田、平面野菜、茶園

コード番号	品名	本体価格(税抜)	本体価格(税込)
62 1132400	スライドステン切替畦畔W-24型(G3/8)	41,000	45,100
1118101	上段主噴口チップ(セラミックφ3.2)		
1118102	下段主噴口チップ(セラミックφ2.4)		
1111802	凸噴板(孔径φ1.4)(第二用)		
1111703	凸噴板(孔径φ1.2)(第三用)		
1105703	ワイド噴板(1-1)(第四用)		
1118107	ワイド噴板(1-15)(第五用)		
1128004	ワイド噴板用パッキン		

最少数量: 1梱包(6本)単位

使用環境	動噴タイプ	出力(kW/rpm/PS/rpm)	吸水量(ℓ/min)	最高圧力(MPa)
	動力	4.4/6.0以上	40以上	3.0

ストップ機構付 噴霧パターン: 直射/扇型 用途: 水田、平面野菜、茶園

コード番号	品名	本体価格(税抜)	本体価格(税込)
1132500	スライドステン切替畦畔W-30型(G3/8)	41,000	45,100
1120501	上段主噴口チップ(セラミックφ3.8)		
1120502	下段主噴口チップ(セラミックφ2.6)		
1105802	凸噴板(孔径φ1.7)(第二用)		
1111703	凸噴板(孔径φ1.2)(第三用)		
1105703	ワイド噴板(1-1)(第四用)		
1118107	ワイド噴板(1-15)(第五用)		
1128004	ワイド噴板用パッキン		

最少数量: 1梱包(6本)単位

使用環境	動噴タイプ	出力(kW/rpm/PS/rpm)	吸水量(ℓ/min)	最高圧力(MPa)
	動力	5.5/7.5以上	50以上	3.0

ストップ機構付 噴霧パターン: 直射/扇型 用途: 水田、平面野菜、茶園

コード番号	品名	本体価格(税抜)	本体価格(税込)
1132600	スライドステン切替畦畔W-40型(G1/2)	41,500	45,650
1118201	上段主噴口チップ(セラミックφ4.0)		
1118101	下段主噴口チップ(セラミックφ3.2)		
1101201	凸噴板(孔径φ1.8)(第二用)		
1111902	凸噴板(孔径φ1.6)(第三用)		
1111803	ワイド噴板(1-4)(第四用)		
1118207	ワイド噴板(1-20)(第五用)		
1128004	ワイド噴板用パッキン		

最少数量: 1梱包(6本)単位



63

NSCH-24型
全長:1,620^{mm}
重量:1,370g

ステンレス切替畦畔 NSCH-17型

(ステンレスパイプ製)

NSCH-17型 性能表 (φ8.5ホース用) 取付ねじG1/4

噴霧状態/圧力(MPa)	1.0	1.5	2.0	
水量(ℓ/min)	上部	14.6	17.7	20.6
	下部	14.9	17.9	20.4
到達距離(m)	上部	17.0	18.0	18.5
	下部	10.5	12.0	13.0

実測条件:

- φ8.5スプレーホース100m使用
(50mはのぼし50mは巻取機に巻いた状態で実測)
- 先端での吐出圧力データ

使用環境	動噴タイプ	出力(kW/rpm/PS/rpm)	吸水量(ℓ/min)	最高圧力(MPa)
	動力	2.9/4.0以上	25以上	3.0

ストップ機構付 噴霧パターン: 直射/扇型 用途: 水田、野菜、茶園

コード番号	品名	本体価格(税抜)	本体価格(税込)
1131900	ステンレス切替畦畔NSCH-17型(G1/4)	37,000	40,700
1118001	上段主噴口チップ(セラミックφ2.7)		
1118002	下段主噴口チップ(セラミックφ1.8)		
1111802	凸噴板(孔径φ1.4)(第二用)		
1111703	凸噴板(孔径φ1.2)(第三用)		
1105703	ワイド噴板(1-1)(第四用)		
1128004	ワイド噴板用パッキン		
1118007	ワイド噴板(1-10)(第五用)		

最少数量: 1梱包(6本)単位

ステンレス切替畦畔 NSCH-24型

(ステンレスパイプ製)

NSCH-24型 性能表 (φ10ホース用) 取付ねじG3/8

噴霧状態/圧力(MPa)	1.0	1.5	2.0	
水量(ℓ/min)	上部	20.1	25.3	29.5
	下部	20.3	24.7	29.2
到達距離(m)	上部	18.0	20.0	21.5
	下部	13.0	14.0	15.0

実測条件:

- φ10スプレーホース100m使用
(50mはのぼし50mは巻取機に巻いた状態で実測)
- 先端での吐出圧力データ

使用環境	動噴タイプ	出力(kW/rpm/PS/rpm)	吸水量(ℓ/min)	最高圧力(MPa)
	動力	3.4/4.7以上	30以上	3.0

ストップ機構付 噴霧パターン: 直射/扇型 用途: 水田、野菜、茶園

コード番号	品名	本体価格(税抜)	本体価格(税込)
1132000	ステンレス切替畦畔NSCH-24型(G3/8)	37,000	40,700
1118101	上段主噴口チップ(セラミックφ3.2)		
1118102	下段主噴口チップ(セラミックφ2.4)		
1111802	凸噴板(孔径φ1.4)(第二用)		
1111703	凸噴板(孔径φ1.2)(第三用)		
1105703	ワイド噴板(1-1)(第四用)		
1128004	ワイド噴板用パッキン		
1118107	ワイド噴板(1-15)(第五用)		

最少数量: 1梱包(6本)単位

ステンレス切替畦畔 NSCH-30型

(ステンレスパイプ製)

NSCH-30型 性能表 (φ11.5ホース用) 取付ねじG3/8

噴霧状態/圧力(MPa)	1.0	1.5	2.0	
水量(ℓ/min)	上部	28.6	34.4	40.6
	下部	23.4	28.6	33.0
到達距離(m)	上部	18.5	20.5	23.0
	下部	14.0	15.0	16.0

実測条件:

- φ11.5スプレーホース100m使用
(50mはのぼし50mは巻取機に巻いた状態で実測)
- 先端での吐出圧力データ

使用環境	動噴タイプ	出力(kW/rpm/PS/rpm)	吸水量(ℓ/min)	最高圧力(MPa)
	動力	4.4/6.0以上	40以上	3.0

ストップ機構付 噴霧パターン: 直射/扇型 用途: 水田、野菜、茶園

コード番号	品名	本体価格(税抜)	本体価格(税込)
1132100	ステンレス切替畦畔NSCH-30型(G3/8)	37,000	40,700
1120501	上段主噴口チップ(セラミックφ3.8)		
1120502	下段主噴口チップ(セラミックφ2.6)		
1105802	凸噴板(孔径φ1.7)(第二用)		
1111703	凸噴板(孔径φ1.2)(第三用)		
1105703	ワイド噴板(1-1)(第四用)		
1128004	ワイド噴板用パッキン		
1118107	ワイド噴板(1-15)(第五用)		

最少数量: 1梱包(6本)単位

ステンレス切替畦畔 NSCH-40型

(ステンレスパイプ製)

NSCH-40型 性能表 (φ13ホース用) 取付ねじG1/2

噴霧状態/圧力(MPa)	1.0	1.5	2.0	
水量(ℓ/min)	上部	31.7	38.8	44.8
	下部	32.9	40.9	47.0
到達距離(m)	上部	20.0	21.5	23.5
	下部	16.0	17.0	18.0

実測条件:

- φ13スプレーホース100m使用
(50mはのぼし50mは巻取機に巻いた状態で実測)
- 先端での吐出圧力データ

使用環境	動噴タイプ	出力(kW/rpm/PS/rpm)	吸水量(ℓ/min)	最高圧力(MPa)
	動力	5.5/7.5以上	50以上	3.0

ストップ機構付 噴霧パターン: 直射/扇型 用途: 水田、野菜、茶園

コード番号	品名	本体価格(税抜)	本体価格(税込)
1132200	ステンレス切替畦畔NSCH-40型(G1/2)	38,750	42,625
1118201	上段主噴口チップ(セラミックφ4.0)		
1118101	下段主噴口チップ(セラミックφ3.2)		
1101201	凸噴板(孔径φ1.8)(第二用)		
1111902	凸噴板(孔径φ1.6)(第三用)		
1111803	ワイド噴板(1-4)(第四用)		
1128004	ワイド噴板用パッキン		
1118207	ワイド噴板(1-20)(第五用)		

最少数量: 1梱包(6本)単位



特徴 畦畔ノズルの概念を超越した全く新しい機構を取り入れ、長帯域均一散布を可能にしたノズルです。水田の防除はもとより、茶園、路地野菜、ゴルフ場、牧場まで広域での作業に使用できます。先端パイプが伸縮し、伸ばすことにより到達性が向上します。
 ※使用時は先端パイプを一杯まで伸ばしきり、必ずロックして御使用下さい。

スライダー畦畔 SG-170型



64

全長:縮1,100^{mm} 伸1,840^{mm}のびるノズル
 重量:1,100g

使用環境	動噴タイプ	出力(kW/rpm/PS/rpm)	吸水量(ℓ/min)	最高圧力(MPa)
	動力	2.9/4.0以上	25以上	3.0

噴霧パターン: 直射/扇型 用途: 水田、野菜、茶畑、牧草、ゴルフ場

付属品: 肩掛バンド、ボールコック

SG-170型 性能表 (適応ホースφ8.5orφ10) 取付ねじG1/4

	1.5	2.0
圧力(MPa)	1.5	2.0
水量(ℓ/min)	17.5	20.5
到達距離(m)	13.0	14.0

コード番号	品名	本体価格(税抜)	本体価格(税込)
64 1127900	スライダー畦畔SG-170(G1/4)	32,500	35,750
1105601	主噴口チップ(ステンレスφ2.2)(Oリング付)		
1105602	凸噴板 (孔径φ1.3)(第二用)		
1101204	キャップ(第二、三、四用)		
1101203	パッキン(第二、三、四用)		
1105603	第二自在金具用シートパッキン		
1105703	ワイド噴板(1-1)(第三用)		
1118107	ワイド噴板(1-15)(第四用)		
1105605	スライド部Oリング(S-11.2)		
1127901	SG-170用伸縮パイプ一式(チップ付)		

最少数量: 1梱包(10本)単位

スライダー畦畔 SG-240型



65

全長:縮1,400^{mm} 伸2,410^{mm}のびるノズル
 重量:1,440g

使用環境	動噴タイプ	出力(kW/rpm/PS/rpm)	吸水量(ℓ/min)	最高圧力(MPa)
	動力	3.4/4.7以上	35以上	3.0

噴霧パターン: 直射/扇型 用途: 水田、野菜、茶畑、牧草、ゴルフ場

付属品: 肩掛バンド、圧力計、ボールコック

SG-240型 性能表 (適応ホースφ10) 取付ねじG3/8

	1.5	2.0
圧力(MPa)	1.5	2.0
水量(ℓ/min)	24.5	28.5
到達距離(m)	15.0	16.0

コード番号	品名	本体価格(税抜)	本体価格(税込)
65 1128000	スライダー畦畔SG-240(G3/8)	40,600	44,660
1105701	主噴口チップ(ステンレスφ2.7)(Oリング付)		
1105702	凸噴板 (孔径φ1.5)(第二用)		
1101204	キャップ(第二用)		
1101203	パッキン(第二用)		
1128003	ワイド噴板用キャップ(第三、四用)		
1128004	ワイド噴板用パッキン(第三、四用)		
1105603	第二自在金具シートパッキン		
1105703	ワイド噴板(1-1)(第三用)		
1118207	ワイド噴板(1-20)(第四用)		
3109500	スライド部Oリング(フッ素)(S-12)		
1128001	SG-240用伸縮パイプ一式(チップ付)		

最少数量: 1梱包(6本)単位

スライダー畦畔 SG-400型



66

全長:縮1,410^{mm} 伸2,450^{mm} のびるノズル
重量:1,894g

使用環境	動噴タイプ	出力(kW/rpm/PS/rpm)	吸水量(ℓ/min)	最高圧力(MPa)
	動力	5.5/7.5以上	50以上	3.0

噴霧パターン: 直射/扇型 用途: 水田、野菜、茶畑、牧草、ゴルフ場

附属品: 肩掛バンド、圧力計、ボールコック

SG-400型 性能表 (適応ホースφ13) 取付ねじG1/2

圧力(MPa)	1.5	2.0
水量(ℓ/min)	39.0	44.9
到達距離(m)	18.5	19.5

コード番号	品名	本体価格(税抜)	本体価格(税込)
66 1128100	スライダー畦畔SG-400(G1/2)	54,500	59,950
1105801	主噴口チップ(セラミックφ3.5)(Oリング付)		
1105802	凸噴板(孔径φ1.7)(第二用)		
1101204	キャップ(第二、三、四用)		
1101203	パッキン(第二、三、四用)		
1105603	自在金具用シートパッキン(第二用)		
1105703	ワイド噴板(1-1)(第三用)		
1118207	ワイド噴板(1-20)(第四用)		
3109600	スライド部Oリング(S-14)		
1128101	SG-400用伸縮パイプ式(チップ付)		

最少数量: 1梱包(6本)単位

スライダー畦畔 SG-550型



67

全長:縮1,410^{mm} 伸2,450^{mm} のびるノズル
重量:1,894g

使用環境	動噴タイプ	出力(kW/rpm/PS/rpm)	吸水量(ℓ/min)	最高圧力(MPa)
	動力	6.7/9.1以上	65以上	3.0

噴霧パターン: 直射/扇型 用途: 水田、野菜、茶畑、牧草、ゴルフ場

附属品: 肩掛バンド、圧力計、ボールコック

SG-550型 性能表 (適応ホースφ16) 取付ねじG1/2

圧力(MPa)	1.5	2.0
水量(ℓ/min)	46.6	55.5
到達距離(m)	21.0	22.0

67 1128200	スライダー畦畔SG-550(G1/2)	54,500	59,950
1105901	主噴口チップ(セラミックφ4.0)(Oリング付)		
1101201	凸噴板(孔径φ1.8)(第二用)		
1105703	ワイド噴板(1-1)(第三用)		
1118207	ワイド噴板(1-20)(第四用)		
	他はSG-400と兼用		
1128201	SG-550用伸縮パイプ式(チップ付)		

最少数量: 1梱包(6本)単位

スライダー畦畔シリーズ用SGアダプター



バブルワイド 性能表 (オリフィス孔径φ0.8)

圧力(MPa)	1.0	1.5	2.0	2.5
水量(ℓ/min)	1.1	1.3	1.5	1.7
扇型角度	90°	110°	115°	120°

噴霧パターン: 泡沫扇型

68 1108400	SGアダプター(一式)	4,800	5,280
------------	-------------	-------	-------

特徴

スライダー畦畔SG-170、240、400、550シリーズに第二ノズル部を取りはずし、SGアダプターを取付ける事で足元まで完全に防除でき、水路の外側又は、農道より作業を行う時の足元防除が不要な場合は、前後どちらかに曲げるとストップします。尚、ノズルは泡沫のキリナシノズルを使用しており、足元よりキリのはね返りを押え附着性が高く、作業の安全を考えたバブルワイドを装備しています。

68

シート付

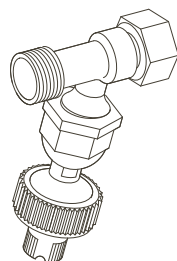

キリカエ畦畔ノズル CK-1200

69

全長:1,200^{mm}
重量:1,190g



使用環境	動噴タイプ	出力(kW/rpm/PS/rpm)	吸水量(ℓ/min)	最高圧力(MPa)
	動力	3.4/4.7以上	30以上	3.0

噴霧パターン: 直射/扇型 用途: 水田、平面野菜、茶園

コード番号	品名	本体価格(税抜)	本体価格(税込)
69 1127000	キリカエ畦畔ノズルCK-1200(G3/8)	46,000	50,600
1102301	上段主噴口チップ(セラミックφ3.0)(Oリング付)		
1106001	下段主噴口チップ(ステンレスφ2.3)(Oリング付)		
1111802	凸噴板(孔径φ1.4)(第二用)		
1101203	パッキン(第二用)		
1111705	ワイド噴板(1-3)(第三用)		
1128004	ワイド噴板用パッキン(第三、四用)		
1118207	ワイド噴板(1-20)(第四用)		
1110802	キリカエシート(ロールピン付)		

最少数量: 1梱包(6本)単位

附属品: ハイタッチコック

CK-1200 性能表 取付ねじG3/8

噴霧状態/圧力(MPa)	1.5	2.0	2.5
水量(ℓ/min)	上部 21.2 下部 19.6	24.9 23.2	27.0 25.0
到達距離(m)	上部 17.0 下部 11.5	18.0 12.0	19.0 12.5

特徴

手元グリップを半回転(180°)さすことで上部一頭口又は、下部四頭口に即、噴霧が切り替わるため作業中に遠方噴霧の必要が生じた場合には上部に切替えますと19mまで即応できると共に、中型吐出量の動力噴霧機で足元から遠方まで帯状に均一散布を可能にした画期的な構造のノズルとして誕生しました。重量もこのクラスでは非常に軽く長時間の作業でも疲労が半減されます。水田の防除はもとより、広い面積の茶園、路地野菜類からゴルフ場、牧場まで広域を対象として設計しており、浸透性に優れ作業能率を重視した非常に経済的なノズルです。尚、吐出量の多い動力噴霧機で御使用頂きますと上、下のノズルを同時に開放して噴霧できる機構も内蔵しております。御手持ちの動力噴霧機(吐出量)に合わせて御使用下さい。

ステンレス野菜ノズル SY-15

(ステンレスパイプ製)

70

全長:1,100^{mm}
重量:720g



使用環境	動噴タイプ	出力(kW/rpm/PS/rpm)	吸水量(ℓ/min)	最高圧力(MPa)
	動力	2.9/4.0以上	25以上	3.0

噴霧パターン: 直射/扇型 用途: 水田、平面野菜、茶園

コード番号	品名	本体価格(税抜)	本体価格(税込)
70 1121600	ステンレス野菜ノズルSY-15(G1/4)	33,800	37,180
1115101	主噴口チップ(ステンレスφ1.3)(Oリング付)		
1111702	主噴口用キャップ		
1115103	主噴口用噴頭(Oリング付)		
1105703	ワイド噴板(1-1)(第三用)		
1115111	凸噴板(φ1.0)(第四用)		
1118207	ワイド噴板(1-20)(第五用)		
1105703	ワイド噴板(1-1)(第六用)		
1118003	第二噴口チップ(セラミックMCP49)		

最少数量: 1梱包(20本)単位

SY-15 性能表 取付ねじG1/4

噴霧状態/圧力(MPa)	1.5	2.0
水量(ℓ/min)	15.6	19.3
到達距離(m)	7.0	8.0

ステンレス切替畦畔 AC-1100型

(ステンレスパイプ製)

71

全長:1,140^{mm}
重量:1,090g



使用環境	動噴タイプ	出力(kW/rpm/PS/rpm)	吸水量(ℓ/min)	最高圧力(MPa)
	動力	2.3/3.1以上	20以上	3.0

噴霧パターン: 直射/扇型 用途: 水田、野菜、茶園

コード番号	品名	本体価格(税抜)	本体価格(税込)
71 1127500	ステンレス切替畦畔AC-1100(G3/8)	41,800	45,980
1111801	主噴口チップ(ステンレスφ2.3)(Oリング付)		
1113802	第二噴口(ステンレスφ1.7)(Oリング付)		
1111705	ワイド噴板(1-3)(第三用)		
1118207	ワイド噴板(1-20)(第四用)		

最少数量: 1梱包(6本)単位

AC-1100 性能表 取付ねじG3/8

圧力(MPa)	1.5	2.0	2.5	3.0	
水量(ℓ/min)	主噴射	10.8	12.5	14.0	15.5
	副噴射	10.9	12.9	14.3	15.8
	全噴射	19.5	23.0	26.0	28.0
到達距離(m)	主噴射	13.0	13.5	14.0	15.0
	副噴射	9.0	9.5	10.0	10.5
	全噴射	11.0	12.0	13.0	14.0

特徴

手元のグリップを45°回転さすことで、主噴口のみ副ノズルのみ全噴射散布と三段階の切替ができます。

スタンダード畦畔シリーズの特徴……永田の伝統と共に、皆様に御愛顧をいただき毎年常にヒット商品として生産しているオーソドックスなノズルです。長帯域ノズルでは初代の特許取得した製品です。

畦畔噴口外四連



全長:845^m
重量:970g

72

附属品：噴板φ1.5、φ1.2、φ1.0

畦畔噴口外四連 性能表 取付ねじG3/8及びG1/4
主噴口φ2.0 第2噴口φ1.5 第3噴口φ1.2 第4噴口φ1.0

噴霧状態/圧力(MPa)	1.5	2.0	2.5	3.0
水量(ℓ/min)	棒状 15.3	17.9	18.7	20.4
	噴霧状 10.0	11.0	11.8	13.7
到達距離(m)	棒状 9.5	10.0	10.5	11.0
	噴霧状 5.0	5.5	5.9	6.3

特徴 手元握りにより主噴口が直射・円錐パターンが変化し、また下部3ヶ所のノズルもそれぞれが、直射・円錐と遠近自在になり足元から遠方まで帯状に均一散布を可能にしました。

使用環境	動噴タイプ	出力(kW/rpm/PS/rpm)	吸水量(ℓ/min)	最高圧力(MPa)
	動力	2.3/3.1以上	20以上	3.0

噴霧パターン：直射/円錐 用途：水田、露地野菜、果樹、お茶、タバコ、ゴルフ場等

コード番号	品名	本体価格(税抜)	本体価格(税込)
72 1128300	畦畔噴口外四連(G3/8orG1/4)	24,000	26,400
1101901	主噴口チップ(φ2.0)		
1101902	主噴口用キャップ		
1101903	主噴口用パッキン		
1101910	中芯一式(Oリング、ナット、握り付)		

最少数量：1梱包(10本)単位



グレータースイングS型



73 全長:860^m
重量:1,470g

グレータースイングS型 性能表 取付ねじG1/2

圧力(MPa)	1.5	2.0	2.5	3.0
水量(ℓ/min)	50.0	57.2	60.0	68.0
到達距離(m)	17.2	18.2	19.4	20.0

使用環境	動噴タイプ	出力(kW/rpm/PS/rpm)	吸水量(ℓ/min)	最高圧力(MPa)
	動力	6.7/9.1以上	70以上	3.0

噴霧パターン：直射/円錐 用途：水田、そ菜、茶畑、ゴルフ場、牧畜、その他

73 1128400	グレータースイングS型(G1/2)	44,200	48,620
1101601	主噴口チップ(φ3.5)(Oリング付)		
1102002	第二噴口チップ(φ2.0)		
1102003	第三噴口チップ(φ1.8)		
1102004	第四噴口チップ(φ1.5)		

最少数量：1梱包(10本)単位

Wミニ鉄砲ノズルW-1



74 全長:825^m
重量:620g

使用環境	動噴タイプ	出力(kW/rpm/PS/rpm)	吸水量(ℓ/min)	最高圧力(MPa)
	動力	1.6/2.2以上	15以上	3.0

噴霧パターン：直射/円錐 用途：水田、幼木、果樹、そ菜等全般

74 1128500	Wミニ鉄砲ノズルW-1(G1/4)	14,100	15,510
1102601	主噴口(φ1.7)		
1102602	副ノズル完備品(φ1.2)		

最少数量：1梱包(20本)単位

Wミニ鉄砲ノズルW-1 性能表 取付ねじG1/4

噴霧状態/圧力(MPa)	1.5	2.0	2.5	3.0
水量(ℓ/min)	棒状 8.2	9.0	10.2	11.2
	噴霧状 4.4	5.3	5.9	6.7
到達距離(m)	棒状 10.2	10.6	11.0	11.5
	噴霧状 5.0	5.5	6.0	6.5

特徴 手元握りの調節により主噴口が直射・円錐と切替ができます。また、副ノズルも直射・円錐と切替できる遠近自在なノズルです。



スクリーンノズルシリーズの特徴…… 浸透性のある長帯域均一散布のできる理想的なスクリーンシリーズです。副ノズルの噴霧角度が
各々自在に変更できるため、足元から主ノズルの到達範囲まで一直線上に均等な霧のスクリーンを形成しています。

スクリーンノズル KS-15

全長:820^{mm}
重量:930g



使用環境	動噴タイプ	出力(kW/rpm/PS/rpm)	吸水量(ℓ/min)	最高圧力(MPa)
	動力	2.3/3.1以上	20以上	3.0

ストップ機構付 噴霧パターン: 直射/円錐 用途: 水田、露地野菜、果樹、お茶、ゴルフ場等

コード番号	品名	本体価格(税抜)	本体価格(税込)
75 1128600	スクリーンノズルKS-15(G3/8orG1/4)	23,200	25,520
1102101	主噴口チップ(φ1.8)(Oリング付)		
1102102	副噴口一式(φ1.5)(第二、三兼用)		

最少数量: 1梱包(5本)単位

KS-15 性能表 取付ねじG3/8及びG1/4

噴霧状態/圧力(MPa)	1.5	2.0	2.5	3.0
水量(ℓ/min)	棒状 13.0	15.3	17.0	18.0
	噴霧状 9.6	11.0	12.5	13.3
到達距離(m)	棒状 9.5	10.0	10.5	11.0
	噴霧状 5.2	6.0	6.3	6.6

スクリーンノズル KS-25B

全長:875^{mm}
重量:900g



使用環境	動噴タイプ	出力(kW/rpm/PS/rpm)	吸水量(ℓ/min)	最高圧力(MPa)
	動力	3.4/4.7以上	30以上	3.0

ストップ機構付 噴霧パターン: 直射/扇型 用途: 水田、露地野菜、果樹、お茶、ゴルフ場等

76 1128700	スクリーンノズルKS-25B(G3/8orG1/4)	24,800	27,280
1106001	主噴口チップ(φ2.3)(Oリング付)		
3100300	主噴口チップOリング(P-7)		
1111802	凸噴板(孔径φ1.4)(第二用)		
1101204	凸噴板用キャップ(第二、三、四用)		
1101203	凸噴板用パッキン(第二、三、四用)		
1118107	ワイド噴板(1-15)(第三用)		
1111803	ワイド噴板(1-4)(第四用)		
1102210	手元バルブハイゼックスシート		
3100800	手元バルブ用Oリング(P-11)		
1102211	グランド(完)(Oリング、パッキン付)		
1102212	手元バルブ一式(握り付)		

最少数量: 1梱包(5本)単位

KS-25B 性能表 取付ねじG3/8及びG1/4

圧力(MPa)	1.5	2.0	2.5	3.0
水量(ℓ/min)	22.3	25.5	27.4	29.3
到達距離(m)	10.5	11.0	11.5	12.0

スクリーンノズル KS-30

全長:980^{mm}
重量:1,460g



使用環境	動噴タイプ	出力(kW/rpm/PS/rpm)	吸水量(ℓ/min)	最高圧力(MPa)
	動力	5.5/7.5以上	45以上	3.0

ストップ機構付 噴霧パターン: 直射/円錐 用途: 水田、そ菜、茶畑、果樹、牧畜、その他

77 1128800	スクリーンノズルKS-30(G1/2)	41,000	45,100
1102301	主噴口チップ(セラミックφ3.0)(Oリング付)		
1102302	噴口(φ1.5)(第二用)		
1111703	凸噴板(孔径φ1.2)(第三用)		
1115111	凸噴板(孔径φ1.0)(第四用)		

最少数量: 1梱包(5本)単位

KS-30 性能表 取付ねじG1/2

圧力(MPa)	1.5	2.0	2.5	3.0
水量(ℓ/min)	30.6	36.4	40.0	44.5
到達距離(m)	14.0	15.5	17.0	18.0

スクリーンズル KS-40・KS-50

KS-40
全長:980^{mm}
重量:1,460g

78



KS-50
全長:980^{mm}
重量:1,460g

使用環境	動噴タイプ	出力(kW/rpm/PS/rpm)	吸水量(ℓ/min)	最高圧力(MPa)
	動力	6.7/9.1以上	60以上	3.0

ストップ機構付 噴霧パターン: 直射/円錐 用途: 水田、そ菜、茶畑、果樹、牧畜、その他

コード番号	品名	本体価格(税抜)	本体価格(税込)
78 1128900	スクリーンズルKS-40(G1/2)	41,000	45,100
1102401	主噴口チップ(セラミックφ3.3)(Oリング付)		
1102402	噴口(φ1.8)(第二用)		
1111703	凸噴板(孔径φ1.2)(第三用)		
1115111	凸噴板(孔径φ1.0)(第四用)		
1129000	スクリーンズルKS-50(G1/2)	41,000	45,100
1105801	主噴口チップ(セラミックφ3.5)(Oリング付)		
1102402	噴口(φ1.8)(第二用)		
1105702	凸噴板(孔径φ1.5)(第三用)		
1111703	凸噴板(孔径φ1.2)(第四用)		

最少数量: 1 梱包(5本)単位

KS-40 性能表 取付ねじG1/2

圧力(MPa)	1.5	2.0	2.5	3.0
水量(ℓ/min)	35.8	42.4	48.0	52.0
到達距離(m)	16.0	17.0	18.5	19.5

KS-50 性能表 取付ねじG1/2

圧力(MPa)	1.5	2.0	2.5	3.0
水量(ℓ/min)	40.0	45.1	50.8	55.5
到達距離(m)	18.0	20.0	21.0	22.0

スクリーンズル KS-60B・KS-80B

全長:960^{mm}
重量:1,600g

79



全長:1,000^{mm}
重量:2,690g

80



KS-60B 使用環境	動噴タイプ	出力(kW/rpm/PS/rpm)	吸水量(ℓ/min)	最高圧力(MPa)
	動力	6.7/9.1以上	75以上	3.0

KS-80B 使用環境	動噴タイプ	出力(kW/rpm/PS/rpm)	吸水量(ℓ/min)	最高圧力(MPa)
	動力	9.2/12.5以上	90以上	3.0

ストップ機構付 噴霧パターン: 直射/円錐 用途: 水田、茶畑、牧畜

KS-60B 性能表 取付ねじG5/8

圧力(MPa)	1.5	2.0	2.5	3.0
水量(ℓ/min)	52.0	59.0	63.0	67.0
到達距離(m)	19.0	20.0	21.0	22.0

KS-80B 性能表 取付ねじG3/4

圧力(MPa)	1.5	2.0	2.5
水量(ℓ/min)	71.0	80.0	89.0
到達距離(m)	22.0	23.5	25.0

コード番号	品名	本体価格(税抜)	本体価格(税込)
79 1129100	スクリーンズルKS-60B(G5/8)	52,650	57,915
1104401	主噴口チップ(セラミックφ4.2)(Oリング付)		
1102101	第一噴口チップ(完)(ステンレスφ1.8)(Oリング付)		
1104403	中子(φ2.6)(第一用)		
1111703	凸噴板(孔径φ1.2)(第二用)		
1104405	中子(φ1.5)(第二用)		
1111902	凸噴板(孔径φ1.6)(第三用)		
1128805	中子(無孔)(第三用)		
3100900	手元Oリング(P-12)		
80 1129200	スクリーンズルKS-80B(G3/4)	74,250	81,675
1104501	主噴口チップ(セラミックφ4.7)(Oリング付)		
1104502	第一噴口チップ(完)(ステンレスφ2.0)(Oリング付)		
1104503	中子(φ3.5)(第一用)		
1105602	凸噴板(孔径φ1.3)(第二用)		
1104505	中子(φ1.8)(第二用)		
1101201	凸噴板(孔径φ1.8)(第三用)		
1128805	中子(無孔)(第三用)		

最少数量: 1 梱包(5本)単位



洗浄ノズル中圧用シリーズ

洗車ノズル 独乙型



81
全長:150^{mm}
重量:600g

最高使用圧力 1.5MPa

洗車ノズル独乙型 性能表 取付ねじG1/2雄ねじ

噴霧状態/圧力(MPa)	1.0	1.5	2.0	2.5	
水量 (ℓ/min)	ストレート	8.0	9.6	10.6	12.2
	コーン状	46.0	56.0	68.0	80.0

特徴 洗車用のノズルで水量が多い為、トラクター・ブルドーザー等大型機械の洗浄など広範囲にご利用いただけます。後部つまみで散布はストレート・コーン状・粒状の3段階に自由に調整でき、多目的なノズルとして御使用いただけます。

ストップ機構付 噴霧パターン: 直射/円錐 用途: 洗浄全般

コード番号	品名	本体価格(税抜)	本体価格(税込)
81 2303100	洗車ノズル(独乙型)(G1/2雄ねじ)	14,000	15,400

最少数量: 1梱包(3個)単位

スプレーパターン

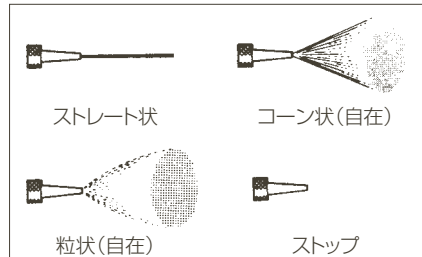

洗浄鉄砲 B-1



全長:730^{mm} 82
重量:550g

ストップ機構付 噴霧パターン: 直射 用途: 洗浄全般

B-1 性能表 (孔径φ2.0) 取付ねじG1/4

圧力(MPa)	1.0	1.5	2.0	2.5
水量 (ℓ/min)	7.5	8.8	9.8	11.0
到達距離(m)	9.0	10.0	12.0	13.0

最高使用圧力 3.5MPa

特徴 ストレートの強い打力の直進噴流が生じ洗浄効果抜群で、手元ストッパー付です。コンパクトに設計されたノズルのため養殖漁業のアミ洗いから畜舎の洗浄作業等が経済的で短時間になりました。

82 1129300	洗浄鉄砲B-1 (G1/4)	14,200	15,620
1104502	噴口チップ(ステンレスφ2.0)(Oリング付)		
3100300	Oリング(P-7)		
1103402	噴頭(パッキン付)		
1103403	噴頭用パッキン		
1102211	グランド(Oリング、パッキン付)		
1124401	グランド用パッキン		
3100800	軸用Oリング(P-11)		
1124403	手元握り用固定ナット(7/16)		
1113304	手元握り(7/16)(赤)		

最少数量: 1梱包(20本)単位

洗浄ノズル FR-10

全長:860^{mm}
重量:510g



ストップ機構付 噴霧パターン: 扇型 用途: フラット15°噴射ですべての洗浄から衛生関係迄

FR-10 性能表 取付ねじG1/4

標準圧力	水量(ℓ/min)	噴射角度
2.5MPaの場合	10.0	15°

最高使用圧力 3.5MPa

特徴 お手持ちの動力噴霧機で手軽に農機具、車等の洗浄ができます。特殊なステンレス製チップのため高圧にも耐え洗浄に最も適した15°の扇型噴霧ができ、ゴムフードの働きで近づけてもはねかえりが少なく、水入口が回転するのでノズルチップ角度が上下自由にでき、かくれた場所迄の清掃が簡単です。手元ストッパー付です。

83 1129400	洗浄ノズルFR-10(G1/4)	13,150	14,465
1102701	噴口チップ(ステンレス)(Oリング付)		
3101000	水入口用Oリング(P-14)		
3100500	グランド用Oリング(P-9)		
1102703	ゴムフード		
1102704	フード止めリング		
3101000	水入口用Oリング(P-14)		
1102709	ニードル軸		
1101409	グランド用パッキン		
1101410	グランド(Oリング、パッキン付)		
3100500	軸用Oリング(P-9)		
1114910	手元ツマミ用固定ナット(M8)		
1101005	手元握り(M8)		

最少数量: 1梱包(2本)単位

バリアガン G-80



84

全長:180^{mm}
重量:590g

特徴 ノズル先端を調整することによりスプレーパターンが変化し、整流されたストレートからコーン状まで思いのままに設定できます。(安全レバー付)

◎ステンレスチップ(標準φ1.5付・取付ねじG1/4)
使用圧力8.0MPaまで(8.0MPa→13.0ℓ/min)

ストップ機構付 噴霧パターン: 直射/円錐 用途: 洗浄全般

コード番号	品名	本体価格(税抜)	本体価格(税込)
84 1117200	バリアガンG-80(G1/4)	26,300	28,930
1117201	噴口チップ(ステンレスφ1.5)		
1117202	噴口キャップ		
3101000	噴口チップOリング(P-14)		
1117203	拡散用中子		
1117204	噴口本体		
1117205	噴口本体用取付ビス(M3×4)		
3100800	軸用Oリング(P-11)		
1117206	噴口本体用自在軸(Oリング付)		
3101000	噴口用Oリング(P-14)		
1117208	バルブ用ニップル(パッキン、シート付)		
1117210	ニードル軸		
1117211	ニードル軸用振れ止め		
1117212	ニードルスプリング		
1130320	レバー取付用ボルト		
1130321	レバー取付用Uナット(M5)		
1117215	胴本体(握り付)		
3100201	ニードル用Oリング(P-5)(90°)		
3100800	グランド元Oリング(P-11)		
1130317	本体グランド(Oリング付)		
1117217	レバー		
1130324	ニードル調節ナット(M5)		
1117219	レバー用アームリング		
1117220	ニードル軸調節用袋ナット		
1117221	調節用ナット戻止金具		
1117222	オートロック爪(完)		

最少数量: 1梱包(10本)単位

バリアガン G-150



85

全長:200^{mm}
重量:870g

特徴 片手で使用できノズル先端を調整することによりスプレーパターンが変化し、整流されたストレートからフルコーン状まで思いのままに設定できます。

◎ステンチップ(標準φ1.8付・取付ねじG3/8)
使用圧力15.0MPaまで(15.0MPa→23.0ℓ/min)

ストップ機構付 噴霧パターン: 直射/円錐 用途: 洗浄全般

コード番号	品名	本体価格(税抜)	本体価格(税込)
85 1117600	バリアガンG-150(G3/8)	32,900	36,190
1117601	噴口チップ(ステンレスφ1.8)		
3100900	Oリング(P-12)		
1117602	噴口キャップ		
1117603	自在本体金具		
1117604	本体金具止めビス(M4×6)		
1117605	バックアップリング(P-18用)		
3101200	軸用Oリング(P-18)		
1117606	自在軸本体一式(Oリング、バックアップリング、中子、バルブシート付)		
1117607	自在軸元Oリング(#1516-12)		
1117610	ニードル軸		
1117611	ニードル軸用振れ止め		
1117612	ニードルスプリング		
1117613	レバー取付用ボルト		
1127108	レバー取付用Uナット(M6)		
1117615	胴本体(握り付)		
3100201	ニードル用Oリング(P-5)(90°)		
3100800	グランド元Oリング(P-11)		
1117617	レバー		
1117620	レバー用アームリング		
1117622	オートロック爪(完)		

最少数量: 1梱包(10本)単位

ローターバリアノズル RV-80(新機種)



86

全長:695^{mm}
重量:1,220g

ストップ機構付 噴霧パターン: 直射/円錐 用途: 洗浄全般

特徴 両手で作業しながら洗浄対象の状況が変化した場合でもそのまま中間グリップを90度以内回すことにより、スプレーパターンが整流されたストレートからフルコーン状まで変化できると共に、フラット使用アダプターを取付けることによりストレートからフラットまでの設定が可能となりました。(フラット使用アダプター別売)

◎ステンチップ(標準φ2.0付・取付ねじG1/4)
使用圧力8.0MPaまで(8.0MPa→20.0ℓ/min)

コード番号	品名	本体価格(税抜)	本体価格(税込)
86 1117300	ローターバリアノズルRV-80(G1/4)	38,200	42,020
1117301	噴口チップ(ステンレスφ2.0)(Oリング付)		
3100300	Oリング(P-7)		
1117302	噴頭(パッキン付)		
1117303	噴頭用パッキン		
1117304	拡散用中子		
1117305	本体パイプ(Oリング付)		
1117306	切替ストッパーピン		
3100501	軸用Oリング(P-9)(90°)		
3100901	軸用Oリング(P-12)(90°)		
1117307	水路切替軸(Oリング付)		
1117308	切替本体グランド		
1117309	グリップ固定ナット		
1117310	中間グリップ(パイプ付)		
3100900	パイプ元Oリング(P-12)		
3100701	パイプ元Oリング(P-10A)(90°)		
1117311	バルブ用ニップル(シート付)		

最少数量: 1梱包(10本)単位

ローターバリアノズル RV-100(新機種)



87

全長:800^{mm}
重量:1,700g

ストップ機構付 噴霧パターン: 直射/円錐 用途: 洗浄全般

特徴 両手で作業しながら洗浄対象の状況が変化した場合でも、そのまま中間グリップを90度以内回すことにより、スプレーパターンが整流されたストレートからフルコーン状まで変化できると共に、フラット使用アダプターを取付けることによりストレートからフラットまでの設定が可能となりました。

◎セラミックチップ(標準1/8MCP111・取付ねじG3/8)
使用圧力10.0MPaまで(10.0MPa→20.0ℓ/min)

コード番号	品名	本体価格(税抜)	本体価格(税込)
87 1117700	ローターバリアノズルRV-100(G3/8)	46,650	51,315
1117702	フラットアダプター(別売)		
1117302	噴頭(パッキン付)		
1117303	噴頭用パッキン		
1117704	拡散用中子		
1117705	本体パイプ(Oリング付)		
1117706	切替ストッパーピン(3×16)		
1117707	バックアップリング(P-10A用)		
3100700	軸用Oリング(P-10A)		
3101010	軸用Oリング(P-15)		
1117708	バックアップリング(P-15用)		
1117709	水路切替軸(Oリング、バックアップリング付)		
1117710	切替本体グランド		
1117309	グリップ固定ナット		
1117310	中間グリップ(パイプ付)		
3101000	パイプ元Oリング(P-14)		
3100900	パイプ元Oリング(P-12)		
1117713	バルブ用ニップル(シート、Oリング付)		

最少数量: 1梱包(10本)単位

洗浄用ライフル



88

全長:635^{mm}
重量:1,430g

洗浄用ライフル 性能表 (孔径φ2.0) 取付ねじG1/4

噴霧状態/圧力(MPa)	1.5	2.0	2.5	3.0	
水量(ℓ/min)	棒状	6.9	7.9	8.8	9.6
	噴霧状	6.8	7.5	8.4	9.1
到達距離(m)	棒状	10.0	10.5	11.0	11.5
	噴霧状	6.5	7.0	7.5	8.0

特徴 特に高圧洗浄用に設計したノズルです。レバー操作でストッパー機構ができ、手元のつまみ調節で洗浄から清掃までのスプレーパターンが思いのまま。広く工業用から、船舶、建設工事、その他あらゆる洗浄作業に使用され、好評を得ています。

◎ステンレスチップ(標準φ2.0付・取付ねじG1/4)
使用圧力3.5MPaまで(3.5MPa→14.0ℓ/min)

ストップ機構付 噴霧パターン: 直射/円錐 用途: 洗浄全般

コード番号	品名	本体価格(税抜)	本体価格(税込)
88 1129500	洗浄用ライフル(G1/4)	35,600	39,160
1102801	噴口チップ(ステンレスφ2.0)(Oリング付)		
3100300	Oリング(P-7)		
1102802	噴口本体		
1102803	噴口本体用パッキン		
1102804	噴口本体用キャップ		
1102816	拡散用中子		
1102817	本体パイプ(パッキン付)		
1102818	本体パイプ接続用パッキン		
1102806	中芯		
1102815	中芯調整用ニギリ		
1102819	握り取付用Sワッシャー(M8)		
1114910	握り取付用ナット(M8)		
3101000	バルブ用Oリング大(P-14)		
3100400	バルブ用Oリング小(P-8)		
1102824	バルブ(完)		
3100600	バルブ用Oリング中(P-10)		
1102814	バルブ軸(シート付)		
1100308	バルブ用スプリング		
1102807	胴本体		
1102822	グランド用パッキン		
3100400	調節軸用Oリング小(P-8)		
1102823	グランド(Oリング、パッキン付)		
1100109	レバー(カン付)		
1100110	レバー止めピン		
1100111	止めピン用Eリング(φ2.3)		
1102805	中間グリップー式(ボルト、ナット付)		

最少数量: 1梱包(10本)単位

洗浄ライフル KF-750



89

全長:790^{mm}
重量:975g

特徴 ノズル先端を調整することによりスプレーパターンが整流されたストレートからフラットまで設定が可能となりました。

◎(バリアブルノズル付)ステンレスチップ
(標準φ1.5付取付ねじG1/4)
使用圧力7.0MPaまで(7.0MPa→12.0ℓ/min)

ストップ機構付 噴霧パターン: 直射/扇型 用途: 洗浄全般

コード番号	品名	本体価格(税抜)	本体価格(税込)
89 1117400	洗浄ライフルKF-750(G1/4)	31,200	34,320
1117403	噴口		
1117202	噴口キャップ		
1117401	噴板(ステンレスφ1.5)		
3101000	オリフィス用Oリング(P-14)		
1117203	拡散用中子		
1117204	噴口本体		
1117205	噴口本体取付ビス		
3100800	軸用Oリング(P-11)		
1117206	噴口本体自在軸(Oリング付)		
1117408	本体パイプ(完)(シート、パッキン付)		

最少数量: 1梱包(10本)単位

バリアガン GL-120



GL-120 性能表 (チップ1/8MCP68)取付ねじG1/4

圧力(MPa)	5.0	6.5	8.0	10.0
水量(ℓ/min)	8.8	10.0	11.1	12.4

全長:900^{mm}
重量:1,316g

90

特徴 圧力使用範囲は10.0MPaまでで御使用下さい。中間ニギリを45度回すことで直噴射からコーン噴射(0.5~15度)まで自由に変化します。

ストップ機構付 噴霧パターン: 直射/円錐 **用途:** 洗浄全般

コード番号	品名	本体価格(税抜)	本体価格(税込)
90 1113500	バリアガンGL-120(G1/4)	39,000	42,900

最少数量: 1梱包(10本)単位

スライド洗浄ノズルPA型

(落葉果樹粗皮落し専用)
(8.0MPa~10.0MPa高圧ポンプに使用)
(取付ねじRc3/8)



92

DSPチップ 性能表 取付ねじR1/8 (セラミック) 噴角:フラット状15°

圧力(MPa)	5.0	6.5	8.0	10.0	15.0
水量 DSP1572	7.18	8.19	9.08	10.2	12.4
(ℓ/min) DSP1588	8.79	10.0	11.1	12.4	15.2

ポンプ能力によりチップを選定して下さい。

特徴 柿、ブドウ、梨等の落葉果樹栽培の中で重労働の粗皮落し作業がスピーディーに仕上がります。

91

全長:縮1,140^{mm} 伸1,725^{mm}
重量:2,220g

ストップ機構付 用途: 洗浄全般

91 1113600	スライド洗浄ノズルPA型(チップナシ)(Rc3/8)	64,000	70,400
92 1113601	チップ・ディスクレーDSP1572	9,000	9,900
1113603	チップ・ディスクレーDSP1588	9,000	9,900

最少数量: 1梱包(5本)単位

超高ライフルガンRL型

RL型本体性能: 最高使用圧力 28.0MPa
(取付ねじG3/8) 最大流量 40.0ℓ/min
重 量 750g



93

全長:1,000^{mm}
重量:1,285g

ストップ機構付 用途: 洗浄全般

特徴 超高压洗浄機専用に作られたノズルで樹皮の除去・壁面洗浄・レイトンスカット・重機洗浄等、各種洗浄に御利用いただけるよう、高圧ランス、セラミックチップも各サイズ取りそろえております。又、別売の切替アダプターを取り付けることによりストレート・フラットをワンタッチで切り替えることができます。

93 1104700	超高ライフルガンRL型(チップナシ)(G3/8)	34,200	37,620
1104702	噴口取付用フード		
1104703	エクステンションパイプ800mm		
1104707	中間グリップ用金具		
1104705	中間グリップ完備品		
1104706	ガン本体完備品		

最少数量: 1梱包(3本)単位

セラミックチップ:穴径は御指示下さい。使用圧力28.0MPa。チップ取付ねじRp1/8(PS1/8)。

※用途によりチップの水量を御指摘いただきます様をお願いします。
※p34をご参照下さい。

切替アダプター(新機構)



94

全長:60^{mm}
重量:220g
(チップナシ)

94 1104704	切替アダプター(ゴムカバー付)(Rc1/4)	13,225	14,548
------------	------------------------	--------	--------

特徴 ストレート・フラットのチップを取付けて回転させることによりスプレーパターンの切替が可能になりました。

使用圧力15.0MPaまで
チップ取付ねじG1/8

高圧洗浄用ノズル

95

全長:50^{mm}
重量:144g



噴霧パターン: 直射/扇型 **用途:** 洗浄全般

95 1267400	洗浄用SFノズル(φ1.1)(G1/4)	5,400	5,940
1267500	洗浄用SFノズル(φ1.2)(G1/4)	5,400	5,940
1267600	洗浄用SFノズル(φ1.3)(G1/4)	5,400	5,940
1267700	洗浄用SFノズル(φ1.4)(G1/4)	5,400	5,940
1267800	洗浄用SFノズル(φ1.5)(G1/4)	5,400	5,940
1267900	洗浄用SFノズル(φ2.0)(G1/4)	5,400	5,940
1268000	洗浄用SFノズル(φ2.5)(G1/4)	5,400	5,940

SFノズル 性能表 使用圧力15.0MPaまで

呼び径	035	040	045	055	060		
穴径	φ1.1	φ1.2	φ1.3	φ1.4	φ1.5	φ2.0	φ2.5
5.0MPa	5.6ℓ/min	6.4ℓ/min	7.3ℓ/min	8.8ℓ/min	9.7ℓ/min	17.3ℓ/min	27.0ℓ/min
10.0MPa	7.9ℓ/min	9.1ℓ/min	10.8ℓ/min	12.5ℓ/min	13.5ℓ/min	24.5ℓ/min	38.2ℓ/min
15.0MPa	9.7ℓ/min	11.5ℓ/min	13.0ℓ/min	15.5ℓ/min	17.0ℓ/min	30.0ℓ/min	46.8ℓ/min

特徴 頑固な汚れを削り取る為内角がつけてあり、噴射角度も0°から70°まで自在にかえられます。また、金属製で耐久力もアップし色々な穴径もご用意しております。



直射



扇型

高圧洗浄ノズル SH-10

全長:690^{mm}
重量:880g



96

ストップ機構付 噴霧パターン: 直射/円錐 用途: 洗浄全般

SH-10 性能表 (孔径φ2.0) 取付ねじG3/8

圧力(MPa)	3.0	4.0	5.0	7.0
水量(ℓ/min)	10.0	11.3	12.6	14.8

特徴 特にすぐれたストレート噴射で洗浄効果を最大限に引き出す事ができ、手元握りでコーン状からストップまでポンプに無理なく切り替えます。

◎使用圧力10.0MPaまで(10.0MPa→23.0ℓ/min)

コード番号	品名	本体価格(税抜)	本体価格(税込)
96 1117100	高圧洗浄ノズルSH-10(G3/8)	23,500	25,850
1117301	噴口チップ(ステンレスφ2.0)(Oリング付)		
3100300	Oリング(P-7)		
1117102	噴口本体(バルブシート付)		
1117104	拡散用中子		
1117105	本体パイプ(Oリング付)		
1117109	中芯		

最少数量: 1梱包(10本)単位

高圧洗浄ノズル SH-20

全長:630^{mm}
重量:1,040g



97

ストップ機構付 噴霧パターン: 直射/円錐 用途: 洗浄全般

特徴 特にすぐれたストレート噴射で洗浄効果を最大限に引き出す事ができ、手元握りでコーン状からストップまでポンプに無理なく切り替えます。

◎ステンレスチップ(標準φ2.5付・取付ねじG1/2)
使用圧力10.0MPaまで(10.0MPa→40.0ℓ/min)

コード番号	品名	本体価格(税抜)	本体価格(税込)
97 1109700	高圧洗浄ノズルSH-20(G1/2)	25,900	28,490
1109701	噴口チップ(ステンレスφ2.5)(Oリング付)		
3100300	Oリング(P-7)		
1109702	噴頭(バルブシート付)		
1109704	拡散用中子		
1109705	本体パイプ(中間握り、Oリング付)		
1109706	Oリング下部座金		
1109707	グランド(Oリング付)		
1109708	中芯		
1109709	調節用グリップ		

最少数量: 1梱包(10本)単位

高圧洗浄ノズル SH-20ロング

全長:1,000^{mm}
重量:1,400g



98

ストップ機構付 噴霧パターン: 直射/円錐 用途: 洗浄全般

特徴 特にすぐれたストレート噴射で洗浄効果を最大限に引き出す事ができ、手元握りでコーン状からストップまでポンプに無理なく切り替えます。

◎ステンレスチップ(標準φ2.5付・取付ねじG1/2)
使用圧力10.0MPaまで(10.0MPa→40.0ℓ/min)

コード番号	品名	本体価格(税抜)	本体価格(税込)
98 1138400	高圧洗浄ノズルSH-20ロング(G1/2)	30,800	33,880

最少数量: 1梱包(10本)単位

高圧洗浄ノズル SH-13

99

全長:750^{mm}
重量:1,370g



ストップ機構付 噴霧パターン: 直射/円錐 用途: 洗浄全般

SH-13 性能表 (孔径φ2.3) 取付ねじG1/2

圧力(MPa)	3.0	4.0	5.0	7.0	8.0
水量(ℓ/min)	13.0	15.0	17.0	20.0	21.0

特徴 特に高圧洗浄用に設計されたノズルで、各部特殊加工により10.0MPaの高圧でも充分耐えることができます。ノズルチップも高圧洗浄機の能力を100%引き出せるよう、各種孔径をとりそろえてあります。コンクリートのレイタンスカット及び重機洗浄など広く御利用いただいております。

◎(標準φ2.3付・取付ねじG1/2)
使用圧力10.0MPaまで(10.0MPa→33.0ℓ/min)

コード番号	品名	本体価格(税抜)	本体価格(税込)
99 7105100	高圧洗浄ノズルSH-13(G1/2)	27,600	30,360
7105200	噴口チップ(ステンレスφ2.3)		
3101600	噴口チップ用Oリング(#1516-11)		
7105300	噴口キャップ		
7105400	拡散用中子		
7105101	本体パイプ(シート付)		
7105103	中芯		
7105104	グランド用パッキン		
7105105	グランド(Oリング、パッキン付)		
3100800	軸用Oリング(P-11)		
1124403	手元握り用固定ナット(7/16)		
1113304	手元握り(7/16)(赤)		
7105108	中間グリップ一式(ボルト、ナット付)		

最少数量: 1梱包(10本)単位

ホットランス(温水可)



用途: 洗浄全般

特徴 パイプはステンレス製で保護カバー付です。
温水での使用が可能です。
最高使用圧力28MPaです。

コード番号	品名	本体価格(税抜)	本体価格(税込)
1116100	ホットランス LH-7(70cm)	16,000	17,600
1116200	ホットランス LH-9(90cm)	18,200	20,020
100 1116300	ホットランス LH-12(120cm)	21,000	23,100
1116400	ホットランス LH-15(150cm)	22,400	24,640

最少数量: 1梱包(1本)単位

セラミックノズルチップの御用命は〔 〕MPa×〔 〕ℓ/minと御指示下さい。

※p34をご参照下さい。

◎温水使用可:本体側G1/4雄ねじ。チップ取付ねじRc1/8雌ねじ。ノズルを選定して下さい。

プッシュプルランス

用途: 洗浄全般

101	1115400	プッシュプルランス PPL-85S(チップナシ)	58,800	64,680
	1115900	プッシュプルランス PPL-100S(チップナシ)	66,200	72,820
102	1116700	スブラッシュガードII	6,720	7,392



101

特徴 グリップ部をスライドさせると先端部が曲がります。



102

特徴 水や汚水等のハネ返りを防止します。

トルネードノズル

用途: 洗浄全般

103	1117800	トルネードノズル MP型045(Rc1/4)	24,000	26,400
	1117900	トルネードノズル MP型040(Rc1/4)	24,000	26,400
	1113700	トルネードノズル MP型035(Rc1/4)	24,000	26,400
104	1115600	トルネードノズル MS型045(Rc1/4)	20,200	22,220
	1115700	トルネードノズル MS型040(Rc1/4)	20,200	22,220
	1115800	トルネードノズル MS型033(Rc1/4)	20,200	22,220

最少数量: 1梱包(5本)単位



103

使用圧力:10.0MPa以上
最高使用圧力:25MPa
重量:410g



104

使用圧力:2.0MPa以上
最高使用圧力:28MPa
重量:180g

トルネードノズル 性能表 取付ねじRc1/4

圧力(MPa)	10.0	15.0	20.0	
水量 (ℓ/min)	045	10.2	12.4	14.4
	040	9.04	11.1	12.8
	035	7.91	9.67	11.2
	033	7.40	9.10	10.5

高圧均等扇型ノズル MVNPシリーズ



105

コード番号	品名	本体価格(税抜)	本体価格(税込)
105 1257900	MVNPシリーズ扇型ノズル 1/8MVNP 1543	2,450	2,695
1258000	MVNPシリーズ扇型ノズル 1/8MVNP 1549	2,450	2,695
1258100	MVNPシリーズ扇型ノズル 1/8MVNP 1556	2,450	2,695
1258200	MVNPシリーズ扇型ノズル 1/8MVNP 1562	2,450	2,695
1258300	MVNPシリーズ扇型ノズル 1/8MVNP 1568	2,450	2,695
1258400	MVNPシリーズ扇型ノズル 1/8MVNP 1574	2,450	2,695
1258500	MVNPシリーズ扇型ノズル 1/8MVNP 1580	2,450	2,695
1258600	MVNPシリーズ扇型ノズル 1/8MVNP 1587	2,450	2,695
1258700	MVNPシリーズ扇型ノズル 1/8MVNP 1593	2,450	2,695
1258800	MVNPシリーズ扇型ノズル 1/8MVNP 1599	2,450	2,695
1258900	MVNPシリーズ扇型ノズル 1/8MVNP 15111	2,450	2,695
1259000	MVNPシリーズ扇型ノズル 1/8MVNP 15124	2,450	2,695

VNPシリーズ 性能表

噴角の区分	噴量の区分	ねじサイズ	噴角			噴量(ℓ/min)											異物透過径(mm)	
			1MPa	3MPa	5MPa	1MPa	2MPa	2.5MPa	3MPa	3.5MPa	4MPa	4.5MPa	5MPa	6.5MPa	8MPa	10MPa		15MPa
15°	43	1/8M	12°	15°	15°	2.50	3.54	3.96	4.33	4.68	5.00	5.30	5.59	6.37	7.06	7.91	9.67	1.0
	49		12°	15°	15°	2.86	4.04	4.52	4.94	5.34	5.71	6.06	6.38	7.28	8.07	9.04	11.1	1.1
	56		12°	15°	15°	3.22	4.54	5.08	5.56	6.01	6.42	6.81	7.18	8.19	9.08	10.2	12.4	1.1
	62		12°	15°	15°	3.57	5.05	5.65	6.18	6.68	7.14	7.57	7.98	9.10	10.1	11.3	13.8	1.2
	68		12°	15°	15°	3.93	5.55	6.21	6.80	7.35	7.85	8.33	8.79	10.0	11.1	12.4	15.2	1.3
	74		12°	15°	15°	4.29	6.06	6.78	7.42	8.01	8.56	9.09	9.58	10.9	12.1	13.6	16.6	1.3
	80		12°	15°	15°	4.65	6.56	7.35	8.04	8.68	9.28	9.85	10.4	11.8	13.1	14.7	18.0	1.4
	87		12°	15°	15°	5.00	7.07	7.91	8.66	9.35	10.0	10.6	11.2	12.8	14.1	15.8	19.4	1.5
	93		12°	15°	15°	5.36	7.58	8.48	9.28	10.0	10.7	11.4	12.0	13.7	15.2	17.0	20.8	1.5
	99		12°	15°	15°	5.72	8.08	9.04	9.89	10.7	11.4	12.1	12.8	14.6	16.2	18.1	22.1	1.6
	111		12°	15°	15°	6.43	9.09	10.2	11.1	12.0	12.9	13.6	14.4	16.4	18.2	20.3	24.9	1.6
	124		12°	15°	15°	7.15	10.1	11.3	12.4	13.4	14.3	15.2	16.0	18.2	20.2	22.6	27.7	1.7

標準直進ノズル MCPシリーズ



106



106 1273900	MCPシリーズ直進ノズル 1/8MCP 43 SUS	3,300	3,630
1274000	MCPシリーズ直進ノズル 1/8MCP 49 SUS	3,300	3,630
1274100	MCPシリーズ直進ノズル 1/8MCP 56 SUS	3,300	3,630
1274200	MCPシリーズ直進ノズル 1/8MCP 62 SUS	3,300	3,630
1274300	MCPシリーズ直進ノズル 1/8MCP 68 SUS	3,300	3,630
1274400	MCPシリーズ直進ノズル 1/8MCP 74 SUS	3,300	3,630
1274500	MCPシリーズ直進ノズル 1/8MCP 80 SUS	3,300	3,630
1274600	MCPシリーズ直進ノズル 1/8MCP 87 SUS	3,300	3,630
1274700	MCPシリーズ直進ノズル 1/8MCP 93 SUS	3,300	3,630
1274800	MCPシリーズ直進ノズル 1/8MCP 99 SUS	3,300	3,630
1274900	MCPシリーズ直進ノズル 1/8MCP 111 SUS	3,300	3,630
1275000	MCPシリーズ直進ノズル 1/8MCP 124 SUS	3,300	3,630
1275100	MCPシリーズ直進ノズル 1/8MCP 136 SUS	3,300	3,630
1275200	MCPシリーズ直進ノズル 1/8MCP 148 SUS	3,300	3,630
1275300	MCPシリーズ直進ノズル 1/8MCP 161 SUS	3,300	3,630
1275400	MCPシリーズ直進ノズル 1/8MCP 173 SUS	3,300	3,630
1275500	MCPシリーズ直進ノズル 1/8MCP 186 SUS	3,300	3,630
1275600	MCPシリーズ直進ノズル 1/8MCP 198 SUS	3,300	3,630
1275700	MCPシリーズ直進ノズル 1/8MCP 210 SUS	3,300	3,630

MCPシリーズ 性能表

噴量の区分	CP(セラミックチップ入り)	噴量(ℓ/min)											オリフィス径(mm)		
		1/8M	1MPa	2MPa	2.5MPa	3MPa	3.5MPa	4MPa	4.5MPa	5MPa	6.5MPa	8MPa		10MPa	15MPa
43	○		2.50	3.54	3.96	4.33	4.68	5.00	5.30	5.59	6.37	7.06	7.91	9.67	1.1
49	○		2.86	4.04	4.52	4.94	5.34	5.71	6.06	6.38	7.28	8.07	9.04	11.1	1.2
56	○		3.22	4.54	5.08	5.56	6.01	6.42	6.81	7.18	8.19	9.08	10.2	12.4	1.2
62	○		3.57	5.05	5.65	6.18	6.68	7.14	7.57	7.98	9.10	10.1	11.3	13.8	1.3
68	○		3.93	5.55	6.21	6.80	7.35	7.85	8.33	8.79	10.0	11.1	12.4	15.2	1.4
74	○		4.29	6.06	6.78	7.42	8.01	8.56	9.09	9.58	10.9	12.1	13.6	16.6	1.4
80	○		4.65	6.56	7.35	8.04	8.68	9.28	9.85	10.4	11.8	13.1	14.7	18.0	1.5
87	○		5.00	7.07	7.91	8.66	9.35	10.0	10.6	11.2	12.8	14.1	15.8	19.4	1.6
93	○		5.36	7.58	8.48	9.28	10.0	10.7	11.4	12.0	13.7	15.2	17.0	20.8	1.6
99	○		5.72	8.08	9.04	9.89	10.7	11.4	12.1	12.8	14.6	16.2	18.1	22.1	1.7
111	○		6.43	9.09	10.2	11.1	12.0	12.9	13.6	14.4	16.4	18.2	20.3	24.9	1.8
124	○		7.15	10.1	11.3	12.4	13.4	14.3	15.1	16.0	18.2	20.2	22.6	27.7	1.9
136	○		7.85	11.1	12.4	13.6	14.7	15.7	16.7	17.6	20.0	22.2	24.8	30.4	2.0
148	○		8.57	12.1	13.6	14.8	16.0	17.1	18.2	19.2	21.8	24.2	27.1	33.2	2.0
161	○		9.28	13.1	14.7	16.1	17.4	18.6	19.7	20.8	23.7	26.2	29.3	35.9	2.1
173	○		9.99	14.1	15.8	17.3	18.7	20.0	21.2	22.4	25.5	28.3	31.6	38.7	2.2
186	○		10.7	15.2	16.9	18.6	20.0	21.4	22.7	24.0	27.3	30.3	33.9	41.5	2.3
198	○		11.4	16.2	18.1	19.8	21.4	22.8	24.2	25.5	29.1	32.3	36.1	44.2	2.4
210	○		12.1	17.2	19.2	21.0	22.7	24.3	25.7	27.1	30.9	34.3	38.4	47.0	2.4

ハイレバーコックN-6

新商品



107

全長:160^{mm}
全高:111.2^{mm}
重量:195.5g

洗浄ノズルMSF-09RK

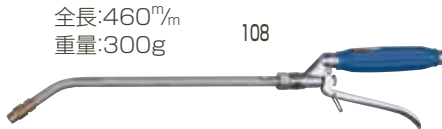

全長:460^{mm}
重量:300g

108



109

全長:37^{mm}
重量:23g

エアコン洗浄用コック



110

全長:175^{mm}
重量:200g

フレキチューブ



全長:200^{mm} 111 G1/4雌×G1/4雄
重量:96g



全長:256^{mm} 112 G1/4雌×Rc1/8雌
重量:107.2g

コード番号	品名	本体価格(税抜)	本体価格(税込)
107 1139100	ハイレバーコックN-6(G1/4)	8,600	9,460

最少数量:1梱包(10ヶ)単位

特徴

1. 業界初の最高使用圧力が驚異の6.0MPaです。
2. 新型ストップ機構で片手で簡単に操作ができます。
3. 本体は金属本体(真鍮製)で耐久性抜群です。さらに消耗品の交換が簡単です。

ストップ機構付(MSF-09RK)

108 4726500	洗浄ノズルレバーコック付 MSF-09RK	15,300	16,830
109 1269000	エアコン洗浄ノズル MSF R1/8	3,800	4,180

最高使用圧力 3.0MPa

洗浄ノズルレバーコック付 性能表 (孔径φ0.9) 取付ねじG1/4
エアコン洗浄ノズル 性能表 (孔径φ0.9) 取付ねじR1/8

圧力(MPa)	1.0	1.5
水量(ℓ/min)	1.1	1.3



ストップ機構付

110 1137600	エアコン洗浄用コック(G1/4)	8,000	8,800
-------------	------------------	-------	-------

111 1269100	フレキチューブ200L G1/4タイプ	7,600	8,360
112 1269200	フレキチューブ256L Rc1/8タイプ	7,800	8,580

適正圧力 1.5MPa



フレキチューブ200L G1/4タイプ
(フリーノズル1頭口別売)



フレキチューブ256L Rc1/8タイプ
(エアコン洗浄ノズル別売)



スィーベルジョイント

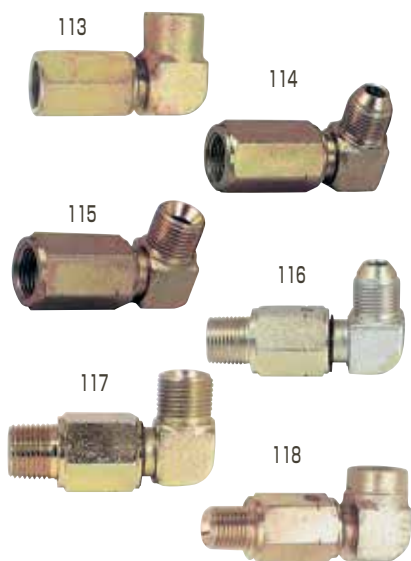

コード番号	品名	本体価格(税抜)	本体価格(税込)
113	7146900 スィーベルジョイント SKL-30 1/4	7,200	7,920
	7147000 スィーベルジョイント SKL-30 3/8	8,500	9,350
	7147100 スィーベルジョイント SKL-30 1/2	11,400	12,540
114	7147200 スィーベルジョイント SKL-31 1/4	6,000	6,600
	7147300 スィーベルジョイント SKL-31 3/8	7,200	7,920
	7147400 スィーベルジョイント SKL-31 1/2	9,400	10,340
115	7147500 スィーベルジョイント SKL-32 1/4	6,000	6,600
	7147600 スィーベルジョイント SKL-32 3/8	7,200	7,920
	7147700 スィーベルジョイント SKL-32 1/2	9,400	10,340
116	7147800 スィーベルジョイント SKL-33 1/4	6,000	6,600
	7147900 スィーベルジョイント SKL-33 3/8	7,200	7,920
	7148000 スィーベルジョイント SKL-33 1/2	9,400	10,340
117	7148100 スィーベルジョイント SKL-34 1/4	6,000	6,600
	7148200 スィーベルジョイント SKL-34 3/8	7,200	7,920
	7148300 スィーベルジョイント SKL-34 1/2	9,400	10,340
118	7148400 スィーベルジョイント SKL-35 1/4	7,200	7,920
	7148500 スィーベルジョイント SKL-35 3/8	8,500	9,350
	7148600 スィーベルジョイント SKL-35 1/2	11,400	12,540

(巻取機用)(高圧ホース用)(20.6MPa)

最少数量：1箱(10個)単位

スピンジョイント

全長:64^m
重量:126g

全長:70^m
重量:156g

シート



全長:78^m
重量:273g

119	2417700 1/4スピンジョイント(G1/4)	8,100	8,910
	5211600 1/4スピンジョイント用シート		
120	2417800 3/8スピンジョイント(G3/8)	9,200	10,120
	5211700 3/8スピンジョイント用シート		
121	2417900 1/2スピンジョイント(G1/2)	12,900	14,190
	5211800 1/2スピンジョイント用シート		

(ステンレス製)(高圧ホース用より戻し金具)
(15.0MPa適用)

最少数量：1箱(10個)単位

新型高圧カプラー

(ソケット)=S

(プラグ)=P

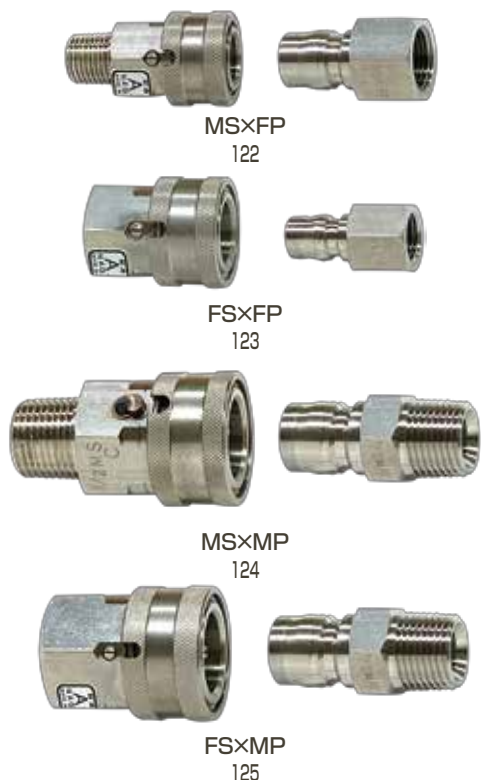

記号表示組合せ

オスねじ→M } ねじ区分 ソケット→S } 接手区分
メスねじ→F } プラグ→P }

	新型高圧カプラー(SUS-304製)R、Rcねじ		
122	7113000 1/4MS×FPカプラー	8,170	8,987
	7114000 1/4FS×FPカプラー	8,170	8,987
	7115000 1/4MS×MPカプラー	8,290	9,119
	7116000 1/4FS×MPカプラー	8,290	9,119
	7108300 1/4MP (プラグオスねじ)		
	7108400 1/4FP (プラグメスねじ)		
	7117000 1/4MS (ソケットオスねじ)		
	7118000 1/4FS (ソケットメスねじ)		
	3112100 1/4FS,MS用Oリング(1516-9)		
	7119000 3/8MS×FPカプラー	9,760	10,736
123	7120000 3/8FS×FPカプラー	9,760	10,736
	7121000 3/8MS×MPカプラー	9,760	10,736
	7122000 3/8FS×MPカプラー	9,760	10,736
	7108900 3/8MP (プラグオスねじ)		
	7109000 3/8FP (プラグメスねじ)		
	7123000 3/8MS (ソケットオスねじ)		
	7124000 3/8FS (ソケットメスねじ)		
	3101600 3/8FS,MS用Oリング(1516-11)		
	7125000 1/2MS×FPカプラー	14,300	15,730
	7126000 1/2FS×FPカプラー	14,300	15,730
124	7127000 1/2MS×MPカプラー	14,300	15,730
125	7128000 1/2FS×MPカプラー	14,300	15,730
	7109500 1/2MP (プラグオスねじ)		
	7109600 1/2FP (プラグメスねじ)		
	7129000 1/2MS (ソケットオスねじ)		
	7130000 1/2FS (ソケットメスねじ)		
	3101800 1/2FS,MS用Oリング(1516-14)		

(ステンレス製)(圧力15.0MPa迄耐圧試験済)

最少数量：1箱(10個)単位

真鍮製 洗管ノズル(中圧用)



サイズ	全長(mm)	重量(g)	外径
1/4	28	33.5	φ20
3/8	35	62.5	φ25
1/2	48	108.5	φ28

ステンレス製 洗管ノズル(高圧用)

オリフィス取付け
六角レンチ2.5使用



128
1/4噴霧角 後方35°

全長:32.5mm
重量:42.5g
外径:φ22



129
3/8噴霧角 後方30°

全長:39.0mm
重量:85.0g
外径:φ28



130
1/2噴霧角 後方35°

全長:43.0mm
重量:122.5g
外径:φ32

コード番号	品名	本体価格(税抜)	本体価格(税込)
1222000	洗管ノズルG1/4×φ0.8×6孔	1,700	1,870
126 1261200	洗管ノズルG1/4×φ1.0×6孔	1,700	1,870
127 1222100	洗管ノズルG3/8×φ1.0×6孔	2,200	2,420
1261400	洗管ノズルG3/8×φ1.2×6孔	2,200	2,420
1222200	洗管ノズルG1/2×φ1.0×6孔	2,700	2,970
1261600	洗管ノズルG1/2×φ1.2×6孔	2,700	2,970

最少数量：1梱包(10個)単位

特徴 下水管等の配管内部の洗浄に動力噴霧機で加圧しホースの先端に取付けコックを開くと自力で配管内部を洗浄しながら突入していきます。
(吐出量計算=0.66×(孔径)²×孔数×√圧力×0.55
後方45°に噴射します。

128 1261700	洗管ノズルG1/4本体のみ(後方5孔,前方1孔)	8,100	8,910
129 1261800	洗管ノズルG3/8本体のみ(後方6孔,前方1孔)	10,100	11,110
130 1261900	洗管ノズルG1/2本体のみ(後方6孔,前方1孔)	10,800	11,880

水量に応じてオリフィスをご指定ください。

最少数量：1梱包(10個)単位

特徴 ステンレス製洗管ノズルで、オリフィスを交換することで任意に水量を決める事ができます。
自力で配管内部を洗浄しながら突入していきます。

1262000	ステンレス洗管ノズル用オリフィスφ0.6		
1262100	ステンレス洗管ノズル用オリフィスφ0.7		
1262200	ステンレス洗管ノズル用オリフィスφ0.8		
1262300	ステンレス洗管ノズル用オリフィスφ0.9		
131 1262400	ステンレス洗管ノズル用オリフィスφ1.0		
1262500	ステンレス洗管ノズル用オリフィスφ1.1		
1262600	ステンレス洗管ノズル用オリフィスφ1.2		
1262700	ステンレス洗管ノズル用オリフィスφ1.3		
1262800	ステンレス洗管ノズル用オリフィスφ1.4		
1262900	ステンレス洗管ノズル用オリフィスφ1.5		
1263000	ステンレス洗管ノズル用オリフィスφ1.6		
132 1263100	ステンレス洗管ノズル用オリフィス無孔		

最少数量：1梱包(10個)単位

流量表

孔径 (φmm)	孔径別1孔当りの噴量(ℓ/min)							
	3MPa	5MPa	7MPa	10MPa	15MPa	20MPa	25MPa	30MPa
0.6	0.7	0.9	1.1	1.3	1.6	1.9	2.1	2.3
0.7	1.0	1.3	1.5	1.8	2.2	2.5	2.8	3.1
0.8	1.3	1.7	2.0	2.3	2.9	3.3	3.7	4.1
0.9	1.6	2.1	2.5	3.0	3.6	4.2	4.7	5.1
1.0	2.0	2.6	3.1	3.7	4.5	5.2	5.8	6.4
1.2	2.9	3.7	4.4	5.3	6.5	7.5	8.3	9.1
1.5	4.5	5.8	6.9	8.2	10.1	11.7	13.0	14.3
2.0	8.0	10.4	12.3	14.7	18.0	20.7	23.2	25.4

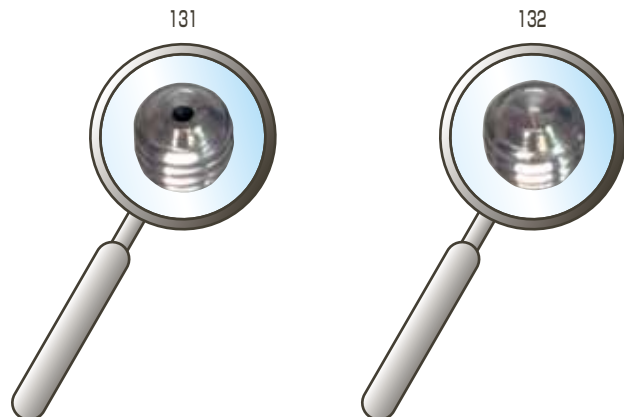



松喰スライドノズルMS-2800型

133

MS-2800
のびるノズル
全長:縮1,600^{mm}
伸2,800^{mm}
重量:1,600g



噴霧パターン:直射 用途:松喰い虫、アメシロ、その他立木の防除。松喰虫等の森林防除の高立木に最適

コード番号	品名	本体価格(税抜)	本体価格(税込)
133 1129600	松喰スライドノズルMS-2800(G1/2)	28,700	31,570
1104501	主噴口チップ(セラミックφ4.7)(Oリング付)		
3109600	スライド部Oリング(S-14)		
1102301	オプションチップ(セラミックφ3.0)Oリング付		
1102401	オプションチップ(セラミックφ3.3)Oリング付		
1105801	オプションチップ(セラミックφ3.5)Oリング付		
1105901	オプションチップ(セラミックφ4.0)Oリング付		
1104401	オプションチップ(セラミックφ4.2)Oリング付		

最少数量:1梱包(3本)単位

※使用時は先端パイプを一杯まで伸ばしきり必ずロックして御使用下さい。

形式:スライド式

MS-2800型 性能表 (孔径φ4.7セラミック) 取付ねじG1/2

圧力(MPa)	2.0
水量(ℓ/min)	64.0
到達距離(m)	25.0

ジベ処理専用ノズル

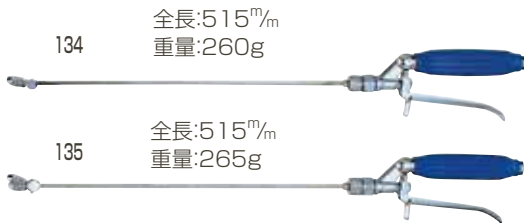

134 1228100	ジベ用1頭口 (G1/4)	9,800	10,780
1228101	ジベ用1頭口パイプのみ (G1/4)	3,500	3,850
135 1228200	ジベ用2頭口 (G1/4)	11,000	12,100
1228201	ジベ用2頭口パイプのみ (G1/4)	4,800	5,280

最少数量:1梱包(10本)単位



ジベ用1頭口 性能表 (孔径φ0.4) 取付ねじG1/4

圧力(MPa)	0.5	1.0	1.5	2.0
水量(ℓ/min)	0.16	0.23	0.25	0.29

ジベ用2頭口 性能表 (孔径φ0.4) 取付ねじG1/4

圧力(MPa)	0.5	1.0	1.5	2.0
水量(ℓ/min)	0.30	0.36	0.44	0.46

ホルモン剤専用スプレー

136 4700700	GTスプレー(1ℓ全自動)ノズル付	27,000	29,700
137 1236900	GTノズル完備品(ホース付)	11,800	12,980

最少数量:1梱包(10本)単位



在庫品限り



GTスプレー 性能表 (孔径φ0.4)

圧力(MPa)	0.1	0.2
水量(ℓ/min)	0.040	0.052

ニュースプレーカート10BW

(一輪・二輪兼用型)

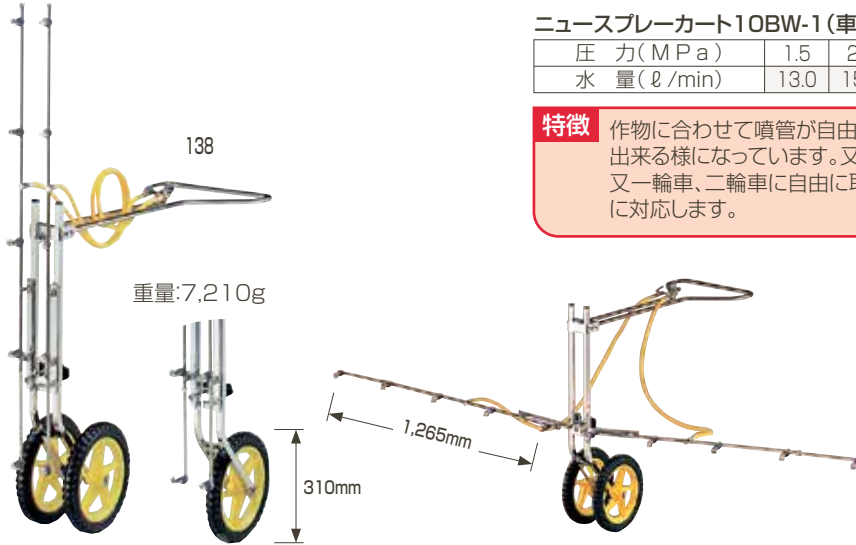

ストップ機構付

コード番号	品名	本体価格(税抜)	本体価格(税込)
138 1226900	ニュースプレーカート10BW-1(車輪大)(G1/4)	100,000	110,000

最少数量: 1梱包(1台)単位

ニュースプレーカート10BW-1(車輪大型) 取付ねじG1/4

圧力(MPa)	1.5	2.0	2.5	噴板ワイド
水量(ℓ/min)	13.0	15.0	17.0	1-15×10個

特徴

作物に合わせて噴管が自由に上下すると共に、各々の噴口が任意にストップ出来る様になっています。又両サイド8頭口使用でも使用できます。又一輪車、二輪車に自由に取替出来、作物に応じた噴管の設定がワンタッチに対応します。

菊用スプレーカート



139 1227000	菊用カート新型(G1/4)	95,000	104,500
-------------	---------------	--------	---------

最少数量: 1梱包(1台)単位

噴板サイズ(ワイド噴板1-08 6個)(側面)
(中噴口φ0.9 2個)(上部)

菊用スプレーカート 性能表

圧力(MPa)	1.5	2.0	2.5
水量(ℓ/min)	9.6	11.1	12.8

菊下葉落しノズル



ストップ機構付

140 1256900	菊下葉落しノズル(G1/4)	42,000	46,200
1261100	菊下葉落しノズル用回転ノズルMS型(045)		

最高使用圧力 3.0MPa

菊下葉落しノズル 性能表 (孔径φ1.3) 取付ねじG1/4

圧力(MPa)	1.0	2.0	2.5	3.0
水量(ℓ/min)	3.57	5.05	5.65	6.18

あらいくん(野菜洗い機)

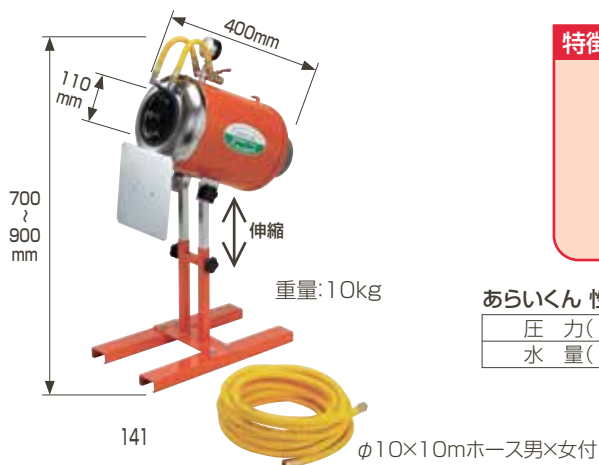

141 1226700	あらいくん(野菜洗い機)(G3/8)	135,000	148,500
-------------	--------------------	---------	---------

最少数量: 1梱包(1台)単位

特徴

動力噴霧機に接続し加圧しますと中央円筒の開口部より内部に取付けたノズルから中芯部に向かって勢いよく噴射されると同時に、ベンチュリーの作用で開口部より空気が吸い込まれるため、洗浄する野菜を投入口に適宜もって行きますと、センターに向け吸い込まれ圧力水とベンチュリー効果で急速に洗浄され高効率を発揮します。
尚、洗う野菜類(ネギ、カブ、人参、ゴボウ、その他)により洗浄効率の良い圧力を任意に調節出来るようにメーターを見ながら手で調節出来ます。(特許2件取得)

あらいくん 性能表 取付ねじG3/8

圧力(MPa)	1.5MPa	2.0MPa	2.5MPa	噴口孔径(セラミック)
水量(ℓ/min)	18.4	20.7	22.0	φ1.0×8個

特殊ノズル

タバコアーチ噴口

組立て方

本ポ初期用 (エルボ連結)

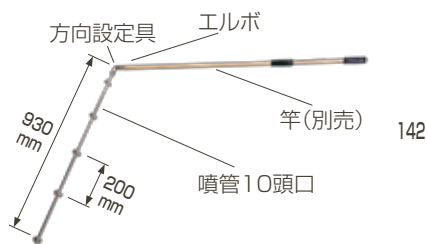

発蓄以降用 (アーチ連結)

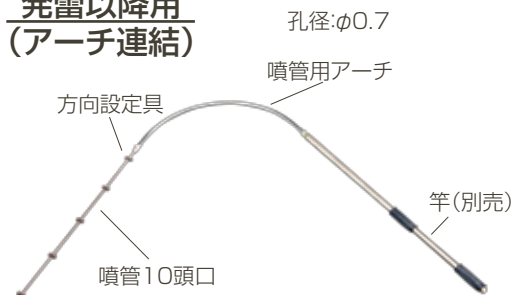

最少数量：1梱包(10品)単位

コード番号	品名	本体価格(税抜)	本体価格(税込)
142 1228000	タバコアーチ噴口(G1/4)	14,600	16,060
1204002	噴管用アーチのみ		
1204001	噴管一式のみ		

タバコ噴口

全長:1,060^{mm}
重量:390g

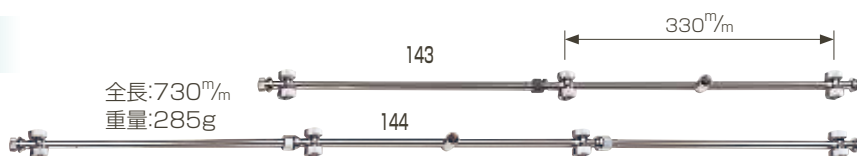

性能表(噴板1-10付)

品名/圧力 MPa	1.5	2.0	2.5
タバコワイド6頭口(ℓ/min)	5.3	6.20	6.95
タバコワイド8頭口(ℓ/min)	7.3	8.25	9.58

143 1244000	タバコワイド6頭口(G1/4)	10,320	11,352
144 1244100	タバコワイド8頭口(G1/4)	14,150	15,565

最高使用圧力 2.5MPa

最少数量：1梱包(10本)単位

タバコ腋芽抑制剤専用ノズル

(伸縮自在型)
(フッ素パッキン使用)

性能表 取付ねじG1/4

圧力(MPa)	0.2	0.3	0.4	0.5
水量(ℓ/min)	1.8	2.2	2.6	3.0

145 1115500	コンタクト専用スライドノズル(G1/4)	14,850	16,335
1108901	散水噴板		
1108902	散水噴板用パッキン(噴板押え)		
1108903	先端キャップ		

最高使用圧力 0.5MPa

最少数量：1梱包(10本)単位



用途: 畜鶏舎の消毒。

発泡ノズル



全長:230^{mm}
重量:236.6g

146



標準品



狭角スプレー

標準品



狭角スプレー



HPP-S 性能表 (超少量タイプノズル) 取付ねじG1/4

圧力(MPa)	1.0	1.5	2.0
水量(ℓ/min)	1.3	1.7	2.0
到達距離(m)	2.5	3.0	3.5

146 1130900	発泡ノズル AST-10 (G1/4)	22,200	24,420
147 1130901	発泡ノズル AST-10用狭角スプレーチップ(G1/4)		

最高使用圧力 3.0MPa

AST-10 性能表 取付ねじG1/4

圧力(MPa)	2.0
水量(ℓ/min)	10.0

ストップ機構付 用途: 畜鶏舎の消毒。

148 1131700	ピストル型発泡ノズルHPP-10(G1/4)	29,000	31,900
-------------	------------------------	--------	--------

最高使用圧力 3.0MPa

HPP-10 性能表 (標準ノズル) 取付ねじG1/4

圧力(MPa)	1.5	2.0
水量(ℓ/min)	6.5	7.5
到達距離(m)	4	4.5

HPP-10 性能表 (少量タイプノズル) 取付ねじG1/4

圧力(MPa)	1.5	2.0
水量(ℓ/min)	4.8	5.8
到達距離(m)	4	4.5

特徴 泡状散布の為、病原体への接触時間が延長されます。
アルミ製で軽量なので長時間の作業にも疲れません。

ストップ機構付 用途: 畜鶏舎の消毒。

149 1137500	ピストル型発泡ノズルHPP-S(G1/4)	29,000	31,900
-------------	-----------------------	--------	--------

最高使用圧力 3.0MPa



148

全長:400^{mm}
重量:458.4g



149

全長:310^{mm}
重量:475g

ハイワイヤートマト用スプレーカート

使用環境	動噴タイプ	出力(kW/rpm/PS/rpm)	吸水量(ℓ/min)	最高圧力(MPa)
	動力	1.6/2.2以上	15以上	3.0

ストップ機構付 噴霧パターン: 扇型 用途: 立木野菜、立木果樹等

コード番号	品名	本体価格(税抜)	本体価格(税込)
150 1230400	ハイワイヤートマト用スプレーカート(G3/8orG1/4)	288,000	316,800

最少数量: 1梱包(1ヶ)単位

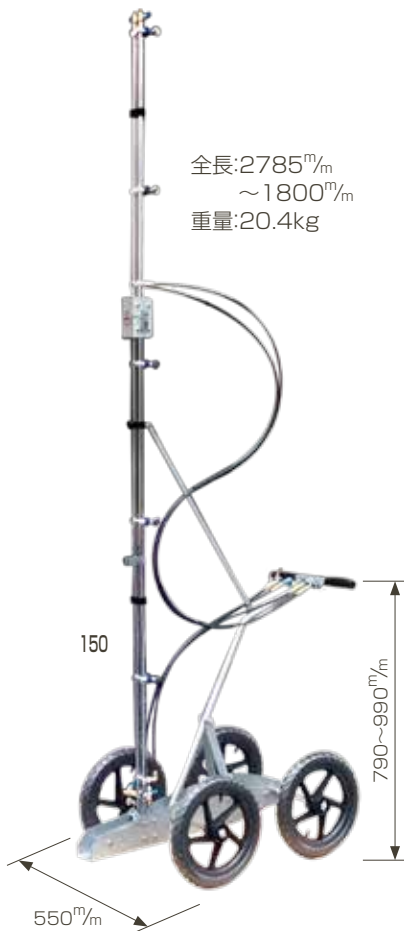

下段のみ使用時(折り畳み時)



噴口部



噴霧状態

ハイワイヤートマト用スプレーカート 性能表 取付ねじG3/8及びG1/4

上段噴霧時水量(4頭口)

圧力(MPa)	1.0	2.0	3.0
水量(ℓ/min)	2.8	3.8	5.0

下段噴霧時水量(6頭口)

圧力(MPa)	1.0	2.0	3.0
水量(ℓ/min)	4.1	5.8	7.5

特徴

1. 低重心で安定感のある大型四輪で操作性アップしました。
2. 扇型ノズルで角度自在調整により葉裏散布が可能です。
3. 噴霧口ストップ機能付(止水)で成長に合わせ無駄なく散布できます。
4. 左右の噴霧管はバルブ操作により片側散布も可能です。
5. 上段パイプ、下段パイプが折り畳み式で成長に合わせて全高2785mmと1800mmに調節出来ます。
6. 上下左右の散布もバルブ操作で可能です。

スプレーバギー8(エイト)

使用環境	動噴タイプ	出力(kW/rpm/PS/rpm)	吸水量(ℓ/min)	最高圧力(MPa)
	動力	1.6/2.2以上	15以上	3.0

ストップ機構付 噴霧パターン: 扇型 用途: 立木野菜、立木果樹等

コード番号	品名	本体価格(税抜)	本体価格(税込)
151 1230500	スプレーバギー8(エイト)(G3/8orG1/4)	180,000	198,000

最少数量: 1梱包(1ヶ)単位



スプレーバギー8 性能表 取付ねじG3/8及びG1/4

圧力(MPa)	1.0	2.0	3.0
水量(ℓ/min)	5.5	7.7	10.0

特徴

1. 低重心で安定感のある大型四輪で操作性アップしました。
2. 扇型ノズルで角度自在調整により葉裏散布が可能です。
3. 噴霧口ストップ機能付(止水)で成長に合わせ無駄なく散布できます。
4. 左右の噴霧管はバルブ操作により片側散布も可能です。
5. 噴口部はハイワイヤートマト用スプレーカートと同じです。



噴霧状態



特殊ノズル

サイドターンノズル

使用環境	動噴タイプ 動力	出力(kW/rpm/PS/rpm) 2.9/4.0以上	吸水量(ℓ/min) 25以上	最高圧力(MPa) 2.0
------	--------------------	---------------------------------------	---------------------------	-------------------------

- 特徴**
1. 右側噴霧、左側噴霧とワンアクションで切替出来ます。
 2. パイプはステンレス製で軽量なので行き帰りと畝の片側ずつ丁寧に消毒出来ます。
 3. 散布角度調節が可能で散布ムラが軽減されます。

噴霧パターン: 扇型 用途: 立木野菜、菊・花

コード番号	品名	本体価格(税抜)	本体価格(税込)
152	サイドターンノズル4頭口(G1/4) 握り、バンド(Sカン付)、キャップ	30,000	33,000
153	サイドターンノズル6頭口(G1/4) 握り、バンド(Sカン付)、キャップ、自在エルボ90°、アンテナ2頭口 1本	36,000	39,600
154	サイドターンノズル8頭口(G1/4) 握り、バンド(Sカン付)、キャップ、自在エルボ90°、分水岐、アンテナ2頭口 2本	41,760	45,936

最少数量: 1梱包(1ヶ)単位



152
全長:900^{mm}
重量:750g



153
全長:950^{mm}
重量:860g



154
全長:980^{mm}
重量:970g

灌注竿は別売りです。

サイドターンノズル4頭口 性能表 取付ねじG1/4

圧力(MPa)	0.5	1.0	1.5	2.0
水量(ℓ/min)	5.3	7.5	9.2	10.6

サイドターンノズル6頭口 性能表 取付ねじG1/4

圧力(MPa)	0.5	1.0	1.5	2.0
水量(ℓ/min)	8.1	11.3	14.0	16.1

サイドターンノズル8頭口 性能表 取付ねじG1/4

圧力(MPa)	0.5	1.0	1.5	2.0
水量(ℓ/min)	10.9	14.9	18.1	20.8



使用例

カチッ



磁石で左右切替



握り、バンド(Sカン付)



液肥注入機

全長:930^{mm}
重量:1,185g



155



156

全長:930^{mm}
重量:1,280g

液肥と共に空気を注入(酸素補給)し土壌の活性化を図る
特許(SDX型)

ストップ機構付 用途: 土壌注入用

コード番号	品名	本体価格(税抜)	本体価格(税込)
155 122900	ポアノズル(液肥注入機)S型(G1/4)	26,100	28,710
156 1230100	ポアノズル(液肥注入機)SDX型(G1/4)	32,480	35,728
1314001	S・SDX用先端チップ		
1314002	S・SDX用ニードル軸		
1314405	S・SDX用ニードル用Oリング(P-5)(フッ素)		
1314004	S・SDX用バルブシート(テフロン)		
1130008	S・SDX用ニードル止めナット(大)		
1314006	S・SDX用ニードル止めつまみ		
1314007	S・SDX用深度ストッパー(ボルト付)		
1314101	SDX用中間ノズル噴板(φ1.7)		
1314102	SDX用パッキン(フッ素)		
1314103	SDX用下部パイプ(Oリング付)		
1314105	SDX用用エアーバルブ玉3/16		
1314106	SDX用エアーバルブスプリング		
1314107	SDX用エアーバルブプラグ(Oリング付)		
1314108	SDX用バルブ弁本体Oリング(P-8)(フッ素)		
1314109	SDX用バルブ弁本体下Oリング(P-6)(フッ素)		
1314110	SDX用中間接続Oリング(P-12)(フッ素)		

最高使用圧力 3.0MPa

最少数量: 1梱包(10本)単位

SDX型

ワンタッチレバー方式で薬液注入と同時に空気も導入します。

ストップ機構付 用途: 土壌注入用

157 1230200	ポアノズルNW型(新型2連)(G1/4)	43,150	47,465
158 1230300	ポアノズルWB型(間隔調節型)(G1/4)	49,000	53,900

最高使用圧力 3.0MPa

最少数量: 1梱包(1本)単位

間隔210^{mm}
全長:960^{mm}
重量:1,400g



157

調節間隔100~300^{mm}
全長:970^{mm}
重量:1,700g

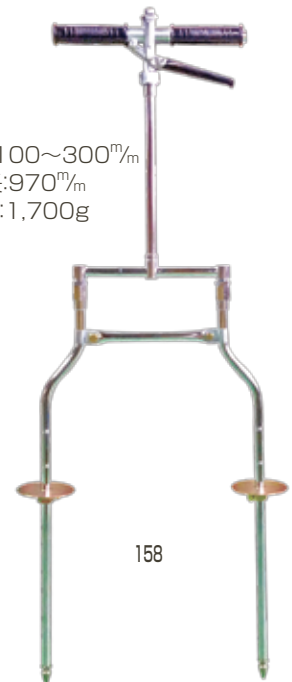

158

S型 性能表 噴口孔径φ2.0×4方向 取付ねじG1/4

圧力(MPa)	1.0	1.5	2.0	2.5	3.0
水量(ℓ/min)	17.9	22.2	25.0	28.2	30.5

SDX型 性能表 噴口孔径φ2.0×4方向(オリフィス孔径φ1.7) 取付ねじG1/4

圧力(MPa)	1.0	1.5	2.0	2.5	3.0
水量(ℓ/min)	4.6	5.7	6.6	7.1	7.8

NW型 性能表 噴口孔径φ1.3×4方向×2 取付ねじG1/4

圧力(MPa)	1.0	1.5	2.0	2.5	3.0
水量(ℓ/min)	13.5	17.0	19.6	21.8	24.4

WB型 性能表 噴口孔径φ2.0×4方向×2 取付ねじG1/4

圧力(MPa)	1.0	1.5	2.0	2.5	3.0
水量(ℓ/min)	25.2	29.6	33.9	36.6	39.6



ホルダーベルト



159

コード番号	品名	本体価格(税抜)	本体価格(税込)
159 1227100	8.5mmホルダーベルトHDX型 (G1/4)	11,850	13,035
2403901	8.5mm用ホースバラサナー式		
1227500	10mm用ホルダーベルトA型 (G3/8)	13,000	14,300
2404301	10mm用ホースバラサナー式		

最少数量：1梱包(20個)単位

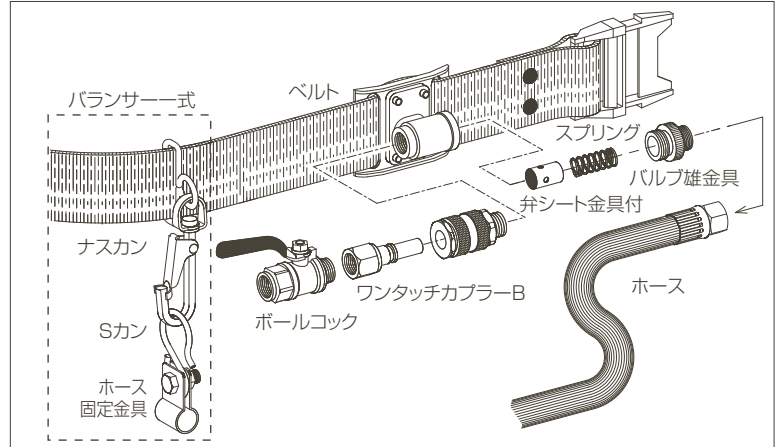

注:HDXベルトサイズは115cmまでです。

ショルダーベルト



160

160 1227600	ショルダーベルト 8.5×1型(1m) (G1/4)	7,430	8,173
1227700	ショルダーベルト 10×1型(1m) (G3/8)	8,630	9,493
1227800	ショルダーベルト 8.5×1.5型(1.5m) (G1/4)	8,500	9,350
1227900	ショルダーベルト 10×1.5型(1.5m) (G3/8)	9,240	10,164

最少数量：1梱包(20個)単位

バックベルト



161

161 1137400	バックベルト	4,060	4,466
-------------	--------	-------	-------

特徴

1. 背中でホースを引っ張るので両手が空きます。
2. 1人でも楽にホースを引きながら散布作業ができます。
3. ホースは7.5mm～13mmまで使えます。



ホースの通し方





DL型新鉄砲ノズル



162 全長:840^{mm}
重量:605g

ストップ機構付 噴霧パターン: 直射/円錐 用途: 果樹、水田、そ菜、園芸花木、洗浄全般、環境衛生、その他

コード番号	品名	本体価格(税抜)	本体価格(税込)
162 1152700	DL新鉄砲ノズル (G1/4)	11,600	12,760
163 1152701	新鉄砲ノズル用DL噴口(噴板、PK付)		



163

DL新鉄砲ノズル 性能表 (孔径φ2.0) 取付ねじG1/4

噴霧状態/圧力(MPa)	1.5				2.0				2.5				3.0			
	棒状		噴霧状		棒状		噴霧状		棒状		噴霧状		棒状		噴霧状	
水量(ℓ/min)	7.2		8.1		9.1		10.0		7.2		8.1		9.1		10.0	
到達距離(m)	10.0		10.5		10.5		11.0		3.0		3.5		3.5		3.5	



DL型ミニ鉄砲ノズル



164 全長:720^{mm}
重量:460g

噴霧パターン: 直射/円錐 用途: 傾斜地果樹園、一般そ菜、花木、洗浄等

164 1152800	DLミニ鉄砲ノズル (G1/4)	9,800	10,780
165 1152801	ミニ鉄砲ノズル用DL噴口(噴板、PK付)		



165

DLミニ鉄砲ノズル 性能表 (孔径φ1.8) 取付ねじG1/4

噴霧状態/圧力(MPa)	1.5				2.0				2.5				3.0			
	棒状		噴霧状		棒状		噴霧状		棒状		噴霧状		棒状		噴霧状	
水量(ℓ/min)	6.2		7.3		8.3		9.1		6.2		7.3		8.3		9.1	
到達距離(m)	9.0		9.5		10.0		10.5		2.5		3.0		3.5		3.5	



DL型ミニ遠距離鉄砲



166 全長:770^{mm}
重量:700g

ストップ機構付 噴霧パターン: 直射/円錐 用途: 果樹全般、水田、立木野菜、洗浄

166 1131100	DLミニ遠距離鉄砲ノズル(G3/8orG1/4)	17,500	19,250
167 1131101	ミニ遠距離鉄砲用DL噴口(リング付)		



167

DLミニ遠距離鉄砲 性能表 (孔径φ2.5) 取付ねじG3/8及びG1/4

噴霧状態/圧力(MPa)	1.5				2.0				2.5				3.0			
	棒状		噴霧状		棒状		噴霧状		棒状		噴霧状		棒状		噴霧状	
水量(ℓ/min)	14.0		16.3		18.0		18.8		6.7		7.8		8.7		9.5	
到達距離(m)	10.5		11.0		12.0		13.0		3.5		4.0		4.5		5.0	



DL型超遠距離鉄砲ノズル



168 全長:1,080^{mm}
重量:865g

噴霧パターン: 直射/円錐 用途: 松喰虫防除、街路樹・ゴルフ場、植木、高所洗浄・環境衛生等

168 1131200	DL超遠距離鉄砲ノズル(G3/8orG1/4)	19,300	21,230
169 1131201	超遠距離鉄砲用DL噴口(リング付)		



169

DL超遠距離鉄砲 性能表 (孔径φ3.5) 取付ねじG3/8及びG1/4

噴霧状態/圧力(MPa)	1.5				2.0				2.5				3.0			
	棒状		噴霧状		棒状		噴霧状		棒状		噴霧状		棒状		噴霧状	
水量(ℓ/min)	27.2		32.0		37.0		41.0		9.0		10.4		11.6		12.6	
到達距離(m)	14.5		15.5		16.0		16.5		4.5		5.0		5.5		6.0	



DL型ピストル噴口

ストップ機構付 噴霧パターン: 直射/円錐 用途: 果樹全般、平面野菜、立木野菜、洗浄全般、環境衛生



170 全長:360^{mm}
重量:540g

コード番号	品名	本体価格(税抜)	本体価格(税込)
170	DLピストル噴口ALD (G1/4)	17,500	19,250
171	ピストルALD用DL噴口(Oリング付)		

DLピストルALD 性能表 (孔径φ2.5) 取付ねじG1/4

噴霧状態/圧力(MPa)	1.5				2.0				2.5				3.0			
	棒状		噴霧状		棒状		噴霧状		棒状		噴霧状		棒状		噴霧状	
水量(ℓ/min)	13.0	15.0	16.8	18.4	6.4	7.4	8.3	9.0	10.5	11.0	11.5	12.0	3.5	3.5	4.0	4.0
到達距離(m)	10.5	11.0	11.5	12.0	3.5	3.5	4.0	4.0	3.5	3.5	4.0	4.0	3.5	3.5	4.0	4.0

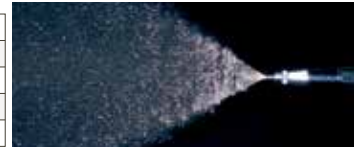

172 全長:185^{mm}
重量:475g

ストップ機構付 噴霧パターン: 直射/円錐 用途: 果樹全般、そ菜、庭園等の防除

172	DLピストル噴口FS-1 (G1/4)	15,500	17,050
	DLピストル噴口FL-1 (G1/4)	17,400	19,140
173	FS-FL用DL噴口(噴板、Oリング、パッキン付)		

DLピストルFS-1,FL-1 性能表 (孔径φ1.8) 取付ねじG1/4

噴霧状態/圧力(MPa)	1.5				2.0				2.5				3.0			
	棒状		噴霧状		棒状		噴霧状		棒状		噴霧状		棒状		噴霧状	
水量(ℓ/min)	6.1	7.0	7.7	8.5	3.5	4.1	4.5	4.9	9.0	9.0	9.3	9.6	3.0	3.5	4.0	4.0
到達距離(m)	9.0	9.0	9.3	9.6	3.0	3.5	4.0	4.0	9.0	9.0	9.3	9.6	3.0	3.5	4.0	4.0



ドリフト低減ノズル 2

背負い動噴用1頭口・2頭口

噴霧パターン: 扇型 用途: 果樹全般、平面野菜、立木野菜、ハウス



174 全長:56^{mm}
重量:18g

174	背負い動噴用DL1頭口0.9 (G1/4)	1,430	1,573
175	背負い動噴用DLタテ2頭口0.9 (G1/4)	2,480	2,728
176	背負い動噴用DL1頭口1.0 (G1/4)	1,430	1,573
177	背負い動噴用DLタテ2頭口1.0 (G1/4)	2,500	2,750



175 全長:94^{mm}
重量:34g

DL1頭口0.9 性能表 (オリフィス孔径φ0.9) 取付ねじG1/4

圧力(MPa)	1.0	1.5
水量(ℓ/min)	1.3	1.55

DLタテ2頭口0.9 性能表 (オリフィス孔径φ0.9) 取付ねじG1/4

圧力(MPa)	1.0	1.5
水量(ℓ/min)	2.6	3.1

DL1頭口1.0 性能表 (オリフィス孔径φ1.0) 取付ねじG1/4

圧力(MPa)	1.0	1.5
水量(ℓ/min)	1.5	1.9

DLタテ2頭口1.0 性能表 (オリフィス孔径φ1.0) 取付ねじG1/4

圧力(MPa)	1.0	1.5
水量(ℓ/min)	3.1	3.8



176 全長:56^{mm}
重量:18g



177 全長:94^{mm}
重量:34g

特徴

ドリフト低減用として開発された背負い動噴用です。

扇型パターンで均一性に優れ、カスケードタイプのポンプにもプランジャー式ポンプにも使用出来ます。粒子径も圧力1.5MPa時200ミクロン以上ありドリフト低減ノズルとしては最適です。

DL粗粒子1頭口・2頭口

噴霧パターン: 円錐 用途: 果樹全般、平面野菜、立木野菜、ハウス



178 全長:40^{mm}
重量:15g

178	DL粗粒子L1頭口(C) (G1/4)	1,100	1,210
179	DL粗粒子タテ2頭口(C) (G1/4)	1,800	1,980

DL粗粒子L1頭口C 性能表 (オリフィス孔径φ0.8) 取付ねじG1/4

圧力(MPa)	1.0	1.5
水量(ℓ/min)	1.0	1.2

DL粗粒子タテ2頭口C 性能表 (オリフィス孔径φ0.8) 取付ねじG1/4

圧力(MPa)	1.0	1.5
水量(ℓ/min)	2.0	2.4



179 全長:80^{mm}
重量:27g

DL丸型噴口(六角ステ入)



180



181 DL小噴口頭中子
(実用新案出願中)
オリフィス孔径:φ0.9

噴霧パターン: 円錐 用途: 平面野菜、立木野菜、ハウス

コード番号	品名	本体価格(税抜)	本体価格(税込)
1151300	DL丸型3頭口(六角ステ入)(G1/4)	3,480	3,828
1151400	DL丸型4頭口(六角ステ入)(G1/4)	4,140	4,554
180 1151500	DL丸型5頭口(六角ステ入)(G1/4)	4,850	5,335
1151600	DL丸型7頭口(六角ステ入)(G1/4)	6,360	6,996
1151700	DL丸型10頭口(六角ステ入)(G1/4)	8,600	9,460
181 1150900	DL小六角 頭 中子		
1150901	DL小六角 頭 のみ		

品名	DL丸型3頭口	DL丸型4頭口	DL丸型5頭口	DL丸型7頭口	DL丸型10頭口
外径×内径(mm)/質量(g)	51×36/85	55×40/102	68×53/124	78×63/160	91×76/215
水量(ℓ/min) 1.5MPa	2.2	3.0	3.5	5.0	7.0



DL丸型噴口(換板式)



182



183 換板式タイプ
(実用新案出願中)
オリフィス孔径:φ0.7

噴霧パターン: 円錐 用途: 平面野菜、立木野菜、ハウス

1150100	DL丸型3頭口(換板式φ13.5)(G1/4)	3,230	3,553
1150200	DL丸型4頭口(換板式φ13.5)(G1/4)	3,920	4,312
182 1150300	DL丸型5頭口(換板式φ13.5)(G1/4)	4,560	5,016
1150400	DL丸型7頭口(換板式φ13.5)(G1/4)	5,730	6,303
1150500	DL丸型10頭口(換板式φ13.5)(G1/4)	7,590	8,349
183 1150301	換板式(13.5mm)用DL噴口		

品名	DL丸型3頭口	DL丸型4頭口	DL丸型5頭口	DL丸型7頭口	DL丸型10頭口
外径×内径(mm)/質量(g)	68×53/90	68×53/105	78×63/125	91×76/160	111×97/215
水量(ℓ/min) 1.5MPa	2.0	2.7	3.4	4.8	6.8



DLスズラン噴口(六角ステ入)



184

185

180mm



DL小噴口頭中子
(実用新案出願中)
オリフィス孔径:φ0.9

噴霧パターン: 円錐 用途: 平面野菜、立木野菜、ハウス

184 1151000	DLスズラン長5頭口(六角ステ入)(G1/4)	6,150	6,765
185 1151100	DLスズラン長7頭口(六角ステ入)(G1/4)	8,450	9,295
1151200	DLスズラン長10頭口(六角ステ入)(G1/4)	12,300	13,530

品名	DL長5頭口	DL長7頭口	DL長10頭口
全長(mm)/質量(g)	780/212	1145/295	1680/420
水量(ℓ/min) 1.5MPa	3.5	5.0	7.0



DLスズラン噴口(換板式)



186

187

180mm



換板式タイプ
(実用新案出願中)
オリフィス孔径:φ0.7

噴霧パターン: 円錐 用途: 平面野菜、立木野菜、ハウス

186 1150600	DLスズラン長5頭口(換板式φ13.5)(G1/4)	5,400	5,940
187 1150700	DLスズラン長7頭口(換板式φ13.5)(G1/4)	7,250	7,975
1150800	DLスズラン長10頭口(換板式φ13.5)(G1/4)	9,850	10,835

品名	DL長5頭口	DL長7頭口	DL長10頭口
全長(mm)/質量(g)	780/200	1145/280	1680/400
水量(ℓ/min) 1.5MPa	3.4	4.8	6.8



除草剤専用ノズル

使用除草剤により選定して下さい。

除草剤専用
ノズル
噴霧動画



除草剤専用噴口(発泡式)永田のラウンド25L

〔10アール当り25ℓ散布用〕

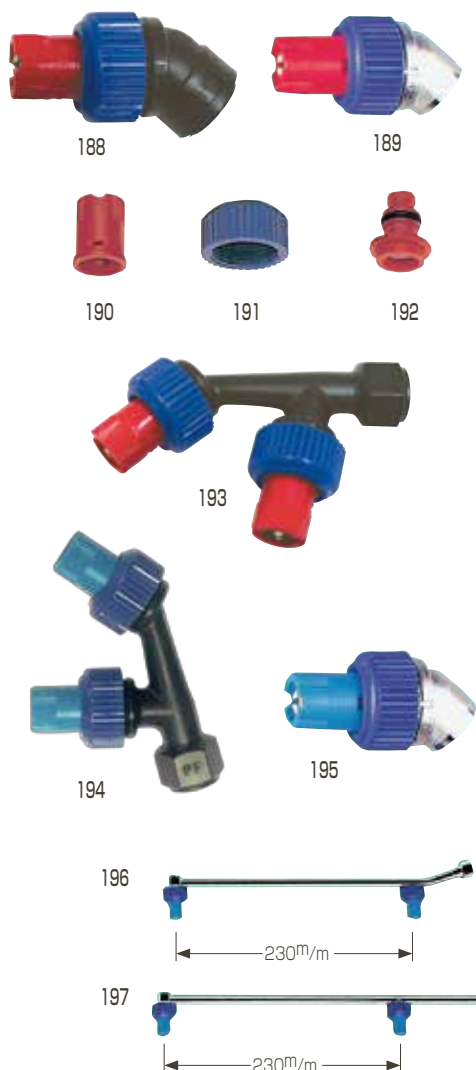

コード番号	品名	本体価格(税抜)	本体価格(税込)
188	1231100 ラウンド25LA-1(人力用)(赤)P.P製(G1/4)	1,050	1,155
189	1231200 ラウンド25LA-1(人力用)(赤)⊕(G1/4)	1,600	1,760
190	1106201 25LA用噴口ヘッド(赤)		
191	1106202 25LA用噴口キャップ(樹脂)(青)		
192	1106203 25LA用オリフィス(赤)(完)(Oリング付)		
	1106205 25LA用エルボ⊕		
	1106206 25LA用コシ網		
	1106207 25LA用パッキン		
193	1231300 ラウンド25LA-2(人力用)(赤)P.P製(G1/4)	1,950	2,145
	1231400 ラウンド25LA-2(人力用)(赤)⊕(G1/4)	3,500	3,850
	1133300 ラウンド25LB-1(動力用)(青)P.P製(G1/4)	1,050	1,155
194	1224000 ラウンド25LB-2(動力用)(青)P.P製(G1/4)	1,950	2,145
195	1231500 ラウンド25LB-1(動力用)(青)⊕(G1/4)	1,700	1,870
196	1231600 ラウンド25LB-2(動力用)(青)(G1/4)	3,580	3,938
197	1231700 ラウンド25LB-3(動力用)(青)(G1/4)	4,240	4,664
	1231800 ラウンド25LB-4(動力用)(青)(G1/4)	5,470	6,017
	1231900 ラウンド25LB-5(動力用)(青)(G1/4)	6,850	7,535
	1106301 25LB用噴口ヘッド(青)		
	1106303 25LB用オリフィス(完)(青)(Oリング付)		

最少数量：1梱包(10個)単位

25LA 性能表 (オリフィス孔径φ0.9 取付ねじG1/4(人力用))

品名	25LA-1	25LA-2
φ孔径×個数	0.9×1	0.9×2
水量 (ℓ/min)	0.15MPa 0.52	1.06
	0.25MPa 0.66	1.34



25LB 性能表 (オリフィス孔径φ0.55 取付ねじG1/4(動力用))

品名	25LB-1	25LB-2	25LB-3	25LB-4	25LB-5
φ孔径×個数	0.55×1	0.55×2	0.55×3	0.55×4	0.55×5
水量 (ℓ/min)	0.7MPa 0.42	0.86	1.24	1.55	1.90
	1.0MPa 0.50	0.98	1.40	1.90	2.30

特徴 ラウンドノズルは空気を混入して泡沫状の小さな泡となって対象物に的確に少量散布(25ℓ/10a)が出来る扇型ノズルです。

バブルワイド噴口

〔キリナシ防除・除草用〕

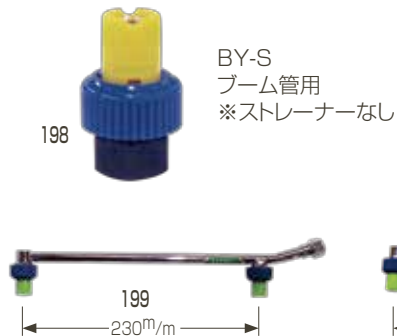

198	1107000 バブルワイドBY-S(ブーム管用)(SW13.8)	1,200	1,320
199	1232100 バブルワイド2頭口 BY-2 (G1/4)	3,580	3,938
200	1232200 バブルワイド3頭口 BY-3 (G1/4)	4,240	4,664
	1232300 バブルワイド4頭口 BY-4 (G1/4)	5,470	6,017
	1232400 バブルワイド5頭口 BY-5 (G1/4)	6,850	7,535

最少数量：1梱包(10個)単位

バブルワイド 性能表 取付ねじG1/4(BY-S:SW13.8)

品名	BY-S	BY-2	BY-3	BY-4	BY-5
φ孔径×個数	1.0×1	1.0×2	1.0×3	1.0×4	1.0×5
水量 (ℓ/min)	1.0MPa 1.45	2.9	4.4	5.8	7.25
	1.5MPa 1.8	3.6	5.4	7.2	9.0

新除草噴口(人力用)

全長:30^m
重量:37g



201	1239400 新除草噴口(G1/4)	1,160	1,276
-----	---------------------	-------	-------

最少数量：1梱包(20個)単位

新除草噴口 性能表 取付ねじG1/4

圧力(MPa)	0.5	0.7	1.0	1.5
水量(ℓ/min)	1.9	2.3	2.7	3.4
噴霧角度	130°	140°	140°	145°

特徴 噴射方向を自由に変える事を可能にした最新式噴口。

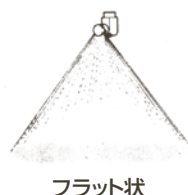

バブルエース

(10アール当り100ℓ~150ℓ/H散布用)



202
全長:50^m/_m
重量:17g



203
全長:50^m/_m
重量:17g



204
全長:90^m/_m
重量:31g

タッチ25(発泡式)



205
全長:50^m/_m
重量:17g

ホームツノズル(空気混入型)

<円錐>



206
全長:52^m/_m
重量:50.5g

<扇型>



207
全長:52^m/_m
重量:50.5g

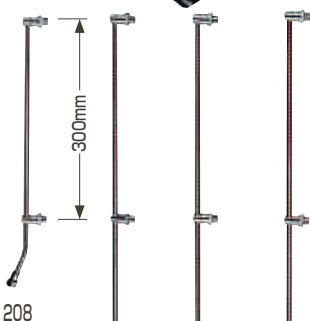

208



209



212 S-Cブーム管用 全長:33.5^m/_m 重量:34g
213 S-Fブーム管用 全長:33.5^m/_m 重量:34.5g



210

211

コード番号	品名	本体価格(税抜)	本体価格(税込)
202	1232500 バブルエースHA-1(人力用)PP製(白)(G1/4)	1,200	1,320
203	1232600 バブルエースHB-1(動力用)PP製(緑)(G1/4)	1,200	1,320
204	1232700 バブルエースHB-2(動力用)PP製(緑)(G1/4)	2,100	2,310

最少数量:1箱(10個付)単位

人力用HA-1 性能表 (オリフィス孔径φ1.5) 取付ねじG1/4

品名	HA-1	扇型 角度 110°
φ孔径×個数	1.5×1	
0.15MPa	1.24ℓ/min	
0.20MPa	1.40ℓ/min	
0.30MPa	1.70ℓ/min	

動力用HB-1・2 性能表 (オリフィス孔径φ1.2) 取付ねじG1/4

品名	HB-1	HB-2	角度
φ孔径×個数	1.2×1	1.2×2	
0.5MPa	1.42ℓ/min	2.88ℓ/min	扇型110°
1.0MPa	2.05ℓ/min	4.17ℓ/min	扇型110°

特徴 空気を混入して泡沫状の小さな泡となりドリフトが少なく除草剤散布に最適な扇型ノズルです。

1232800	タッチ25TA-1PP製(赤)(G1/4)	1,200	1,320
205	1232900 タッチ25TB-1PP製(青)(G1/4)	1,200	1,320

最少数量:1箱(10個付)単位

タッチ25 性能表(TA 赤・人力)(TB 青・動力) 取付ねじG1/4

	オリフィス孔径	0.15MPa	0.25MPa	0.7MPa	1.0MPa
タッチ25TA-1	φ0.9	0.52ℓ/min	0.66ℓ/min		
タッチ25TB-1	φ0.55			0.42ℓ/min	0.5ℓ/min

206	1237600	ホームツ1頭口L-C(人力用)(G1/4)	2,280	2,508
207	1237700	ホームツ1頭口L-F(人力用)(G1/4)	2,280	2,508
208	1237800	ホームツ2頭口C(動力用)(G1/4)	3,930	4,323
	1237900	ホームツ2頭口F(動力用)(G1/4)	3,930	4,323
209	1238000	ホームツ3頭口C(動力用)(G1/4)	5,340	5,874
	1238100	ホームツ3頭口F(動力用)(G1/4)	5,340	5,874
210	1238200	ホームツ4頭口C(動力用)(G1/4)	6,960	7,656
	1238300	ホームツ4頭口F(動力用)(G1/4)	6,960	7,656
211	1238400	ホームツ5頭口C(動力用)(G1/4)	8,300	9,130
	1238500	ホームツ5頭口F(動力用)(G1/4)	8,300	9,130
212	1221100	ホームツ1頭口S-C(ブーム管用)(G1/4)	1,480	1,628
213	1221200	ホームツ1頭口S-F(ブーム管用)(G1/4)	1,480	1,628
	1220101	ホームツ用オリフィス(φ10×φ1.0×t0.4)(人力用)		
	1220301	ホームツ用オリフィス(φ10×φ0.6×t0.4)(動力用)(ブーム管用)		
	1220302	ホームツ用チップC型		
	1220303	ホームツ用チップF型		
	3100300	ホームツ用Oリング(P-7)		
	1220304	ホームツ用パッキン		
	1222703	ホームツ用キャップ		
	1220305	ホームツ用ベンチュリーF用		
	1220306	ホームツ用ベンチュリーC用		

最少数量:1梱包(10品)単位

特徴 ホームツノズルで散布するとノズル内部で空気を混入して泡沫状の小さな泡となって対象物に的確に散布出来、付着効果は抜群です。又泡粒状のためほとんど霧の漂流飛散がなく隣作の薬害防止と散布者本人の安全性に大きく寄与します。

ホームツノズル 性能表 取付ねじG1/4

品名/MPa	1.0	1.5	2.0
1頭口 S-C・F ℓ/min	1.5	1.8	2.1
2頭口 C・F ℓ/min	1.5	2.0	2.3
3頭口 C・F ℓ/min	1.9	2.4	2.7
4頭口 C・F ℓ/min	2.2	2.7	3.1
5頭口 C・F ℓ/min	2.6	3.1	3.7

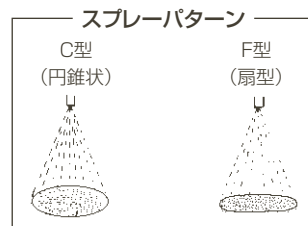

DLミニスクリーンノズル

(ステンレスパイプ製)



全長:920^{mm}
重量:500g

ストップ機構付

コード番号	品名	本体価格(税抜)	本体価格(税込)
214 1131800	DLミニスクリーンノズル KS-10(G1/4)	15,660	17,226

KS-10 性能表 (オフィス孔径φ1.6×1孔、φ1.8×1孔) 取付ねじG1/4 最高使用圧力3.0MPa

圧力(MPa)	1.0	1.5
水量(ℓ/min)	8.2	10.1
到達距離(m)	6.5	7.0

水田ノズル(背負動噴用)

(ステンレスパイプ製)



215
全長:750^{mm}
重量:620g

3噴口別々にストップ機構付 用途:〔背負動力噴霧機用〕水稲倒伏防止剤散布用

215 1238600	水田ノズル(G1/4)	20,880	22,968
1114601	主噴口チップ(ステンレスφ1.5)Oリング付		
1111702	主噴口用キャップ		
1114603	主噴口用OリングS-6		
1111705	第二ワイド噴板(ステンレス1-3)		
1128003	第二ワイド噴板用キャップ		
1128004	第二ワイド噴板用パッキン		
1118107	第三ワイド噴板(1-15)		
1128003	第三ワイド噴板用キャップ		
1128004	第三ワイド噴板用パッキン		
1114610	中芯一式(中子、フレ止め付)		
3100400	OリングP-8		
1114611	中芯下PEパッキン		
1124204	グランド		

水田ノズル 性能表 (主噴口φ1.5 副φ1-3 1-15) 取付ねじG1/4

ノズル圧力(MPa)	1.0	1.5	2.0
主噴口直射時全水量(ℓ)	7.2	8.7	10.2
到達距離(m)	8.5	9.0	9.5
主噴口拡散時全水量(ℓ)	5.8	7.4	8.6
到達距離(m)	4.5	4.5	5.0
主噴口水量(直射時)(ℓ)	4.0	5.2	6.1
副ノズル水量(ℓ)	3.2	3.5	4.1

特徴 各々3ヶ所のノズルが単独して、個々にストップ機能をもち手元握りを回すと主ノズルの噴霧パターンがストレートからコーン状まで変化出来るため散布範囲を任意に調整できます。

最高使用圧力3.0MPa

最少数量:1梱包(10本)単位

フロアブルノズル(フロアブル剤専用)



216
全長:330^{mm}
パイプ長:185^{mm} ストレーナーなし
重量:185.5g

ストップ機構付

216 1239000	フロアブルノズル(G1/4) (人力噴霧機専用ノズル)	4,700	5,170
-------------	--------------------------------	-------	-------

最高使用圧力0.2~0.3MPa
噴口径φ1.5 到達距離10m

永田式Tジェットノズル(真鍮製)



217



218



219

217 1114200	Tジェットチップのみ No.8003	1,500	1,650
1104800	Tジェットチップのみ No.8004	1,500	1,650
1104900	Tジェットチップのみ No.8006	1,500	1,650
1105000	Tジェットチップのみ No.8008	1,500	1,650
1114300	Tジェットチップのみ No.8010	1,500	1,650
218 1105200	キャップ(永田製)		
219 1239100	Tジェット本体(永田製)新型(G1/4)		
1104801	パッキン		

最少数量:1梱包(10個)単位

性能表

No./MPa	0.6						スプレー角度		(フリット)
	0.6	0.7	1.0	1.5	2.0	3.5	0.6	1.5	
8004	2.2	2.4	2.9	3.5	4.0	5.3	86°	89°	
8006	3.3	3.6	4.3	5.3	6.1	8.0	85°	88°	
8008	4.4	4.8	5.7	7.0	8.1	10.7	84°	87°	

除草剤専用噴口



用途: 除草剤散布用

コード番号	品名	本体価格(税抜)	本体価格(税込)
220 1239200	グリーンエースA型(動力用)(G1/4)	3,830	4,213
1222701	噴口チップ		
1220304	パッキン		
1222703	キャップ		

最少数量: 1 梱包(10個)単位

グリーンエース 性能表 取付ねじG1/4

圧力 (MPa)	0.5	1.0	1.5
水量 (ℓ/min)	2.2	3.0	3.5
噴霧角度	75°	80°	80°

※アルパイノズルは別売となります。
 ※カバー寸法(mm)225×127×80
 ※重量:200g



特徴 小型軽量により、狭い幅での散布作業が可能です。
 非空気混入型ノズルにつき(平均粒子径170μm・1.0Mpa時)、空気混入型に比べ散布粒子径が小さく接触型除草剤には最適です。

除草剤ノズル(泡沫散布式)



用途: 除草剤散布用

221 1264800	グリーンエース3型(人力、動力兼用)(G1/4)	3,100	3,410
-------------	--------------------------	-------	-------

グリーンエース3型 性能表 (オフィス孔径φ1.0) 取付ねじG1/4

圧力 (MPa)	0.5	1.0	1.5
水量 (ℓ/min)	1.05	1.5	1.8

※カバー寸法(mm)330×132×130
 ※重量:140g

特徴 飛散の少ない空気混入型ノズルを装着しているため泡状の白い散布跡が目視でき、散布むらを解消します。

除草用クリアカバー



用途: 除草剤散布用

222 1268300	除草用クリアカバー-A(人力用)(G1/4)	3,100	3,410
223 1268400	除草用クリアカバー-B(動力用)(G1/4)	3,100	3,410
224 1268500	除草用クリアカバー-L(動力用)(G1/4)	3,480	3,828

最少数量: 1 梱包(10個)単位

クリアカバー-A 性能表 (オフィス孔径φ0.9)

圧力 (MPa)	0.2	0.3
水量 (ℓ/min)	0.6	0.7

※カバー寸法(mm)323×154×126
 ※重量:128g

クリアカバー-B 性能表 (オフィス孔径φ0.55)

圧力 (MPa)	1.0	1.5
水量 (ℓ/min)	0.5	0.7

※カバー寸法(mm)323×154×126
 ※重量:128g

クリアカバー-L 性能表 (オフィス孔径φ1.2)

圧力 (MPa)	1.0	1.5
水量 (ℓ/min)	2.4	3.0

※カバー寸法(mm)370×216×115
 ※重量:180g

特徴

- クリアカバーにより散布状態が目視でき安心して作業できます。
- クリアカバー-A・Bは、小量タイプの人力用、動力用です。(非選択性茎葉処理移行型除草剤に最適)
- クリアカバー-L(動力用)は大型カバーで作業効率がアップします。

ブラッシングエース



空気混入型



225



空気混入型



226



空気混入型



227

特徴 地面にブラシの先端を軽く接地させながら散布作業をするため手元に本体の重量がかからず疲れが軽減され飛散を防御します。

ブラッシングエース大型



空気混入型



228

特徴 乗用管理機に取付ける事により、大面積での畝間除草作業が可能です。自在金具が付いている為、カバーが前後、左右に動き地面の凹凸にも対応出来ます。

用途: 除草

コード番号	品名	本体価格(税抜)	本体価格(税込)
225 1268700	ブラッシングエースクリアカバー (G1/4)	10,300	11,330
226 1268800	ブラッシングエースクリアカバー25L人カ噴口付 (G1/4)	10,300	11,330
227 1268900	ブラッシングエースクリアカバー25L動力噴口付 (G1/4)	10,300	11,330



ブラッシングエース クリアカバー 性能表 (オリフィス孔径φ0.7)

圧力(MPa)	1.0	1.5
水量(ℓ/min)	0.81	0.99

クリアカバー25L 人カ噴口付 性能表 (オリフィス孔径φ0.9)

圧力(MPa)	0.2	0.25
水量(ℓ/min)	0.60	0.66

クリアカバー25L 動力噴口付 性能表 (オリフィス孔径φ0.55)

圧力(MPa)	0.7	1.0
水量(ℓ/min)	0.42	0.50

※カバー寸法(mm)343×204×175
※重量:240g

用途: 畝間除草

228 1267300	ブラッシングエース大型 (G1/4)	25,000	27,500
-------------	--------------------	--------	--------

ブラッシングエース大型 性能表 (オリフィス孔径φ0.55)

圧力(MPa)	1.0	1.5
水量(ℓ/min)	0.50	0.62

※ホースは別売です。
※カバー寸法(mm)480×372×160
※重量:696~726g

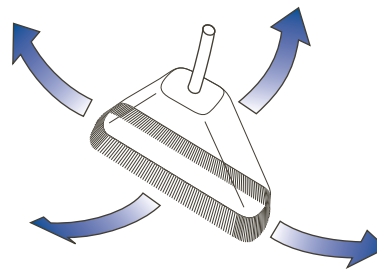

六角噴口



コード番号	品名	本体価格(税抜)	本体価格(税込)
229	1210000 小噴口頭中子	290	319
	1210100 頭丈(φ0.7)		
	1210200 中子丈		
	1210600 中噴口頭中子(G1/4)	450	495
	1210700 頭丈(φ0.9)(G1/4)		
	1210800 中子丈		
230	1211100 中1頭口(G1/4)	820	902
	2506200 φ8.5エルボ(真鍮鍛造)(G1/4)		
231	1211400 中2頭口(G1/4)	1,750	1,925

最少数量：1梱包(50個)単位

小六角噴口 性能表

圧力	0.5MPa 角度°	1.0MPa 角度°	1.5MPa 角度°	2.0MPa 角度°	孔径
小六角噴口 (ℓ/min)	0.35 60°	0.44 60°	0.54 70°	0.6 70°	φ0.7

中六角噴口 性能表

圧力	0.5MPa 角度°	1.0MPa 角度°	1.5MPa 角度°	2.0MPa 角度°	孔径
中六角噴口(G1/4) (ℓ/min)	0.5 70°	0.63 70°	0.72 70°	0.85 70°	φ0.9

カニメ噴口



232	1240600 カニメ2頭口φ0.7ステン付(G1/4)	1,690	1,859
	1202705 カニメキャップ(2本線入)		
	1202702 噴板(φ16×φ0.7)		
	1202703 パッキン		
233	1241000 カニメ2頭口(女直)φ0.7ステン付(G1/4)	1,280	1,408
	1268100 カニメ2頭口(女直)φ0.7ステン付(SW13.8)	1,280	1,408
234	1226300 樹脂カニメ2頭口(女直)φ0.7セラミック付(SW13.8)	1,240	1,364
	1226400 樹脂カニメ2頭口(女直)φ0.8セラミック付(SW13.8)	1,240	1,364

※性能表はp64をご参照下さい。
樹脂カニメ2頭口(女直)のセラミック噴板は
在庫がなくなり次第「白色」になります。

最少数量：1梱包(25個)単位

他1頭口



性能表 取付ねじG1/4

圧力	0.5MPa 角度°	1.0MPa 角度°	1.5MPa 角度°	2.0MPa 角度°	孔径
組合噴口 (ℓ/min)	0.42 63°	0.51 63°	0.6 65°	0.67 65°	φ0.7
新24D1噴口 (ℓ/min)	1.67 90°	2.2 90°	2.65 90°	3.04 90°	

235	1239500 組合噴口(G1/4)	560	616
	1200101 キャップ(1本線入)		
	1200102 組合噴口本体		
	1200103 噴板(φ16×φ0.7)		
	1200104 噴板用パッキン		
	1212001 ワン中子		
236	1200300 新24D1頭口(G1/4)	660	726
	1200301 キャップ		
	1200302 新24D1頭口本体		
	1200201 噴板		

最少数量：1梱包(50個)単位

シングルコーン・ダブルコーン

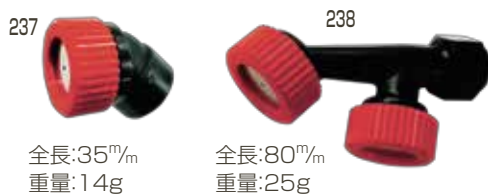

全長:35^mm
重量:14g

全長:80^mm
重量:25g

噴霧パターン: 円錐 用途: 野菜、果樹等

237	1133800 シングルコーン(G1/4)	1,030	1,133
238	1133900 ダブルコーン(G1/4)	1,550	1,705

最高使用圧力2.5MPa

最少数量：1梱包(10個)単位



シングルコーン 性能表 (孔径φ1.0) 取付ねじG1/4

圧力(MPa)	0.2	0.3	1.0	1.5	2.0
水量(ℓ/min)	0.3	0.4	0.6	0.8	0.88

ダブルコーン 性能表 (孔径φ1.0) 取付ねじG1/4

圧力(MPa)	0.2	0.3	1.0	1.5	2.0
水量(ℓ/min)	0.6	0.7	1.2	1.5	1.78

特徴

1. 低圧での薬剤少量散布ができます。
2. ソフトな霧が強力に噴霧されます。
3. 部品点数が少なく軽量です。
4. 人力・背負い動噴用です。

自在1頭口



コード番号	品名	本体価格(税抜)	本体価格(税込)
239	1138200 フリーノズル1頭口(G1/4)	3,700	4,070
240	1201501 米式自在1頭口(G1/4)	990	1,089
	1201502 噴口キャップ(φ1.2)		
	3100400 Oリング(P-8)		
241	1201700 永田自在1頭口(G1/4)	1,570	1,727
	1212004 キャップ		
	1201602 噴板(φ13.5×φ1.2×t0.4)		
	1201603 中子		
	1201605 永田自在1頭口本体		
	1201607 パッキン		
	3100400 Oリング(P-8)		
	1201900 永田自在1頭口女直(G1/4)	1,570	1,727
242	1223700 自在1頭口 (G1/4)	3,500	3,850
	1202001 噴板(φ1.0)		
	1202002 キャップ		
	1202003 パッキン		
243	1239800 ニューム自在大1頭口(G1/4)	5,100	5,610
	1202101 キャップ		
	1202102 噴板(φ1.5)		
	1202103 パッキン		
244	1239900 フード1頭口(G1/4)	7,050	7,755
	1202203 中子		

※性能表はp180をご参照下さい。

最少数量：1梱包(10個)単位

ニューパール噴口



用途：そ菜、果樹、園芸、全般の防除

245	1239600 ニューパール噴口1型(G1/4)	2,680	2,948
	7104501 噴板(φ16×φ1.2×t0.8)		
	7104508 パッキン		
	7104509 フードキャップ		
	7104510 中子(Oリング付)		
	3100100 Oリング(P-4)		
	7104505 つまみ		
246	1239700 ニューパール噴口2型(首振自在型)(G1/4)	4,120	4,532
	3100210 連結芯用Oリング(P-6)		

※性能表はp180をご参照下さい。

最少数量：1梱包(10個)単位

自在多頭口



247	1259100 ハウス5頭口(G1/4)	2,970	3,267
248	1240100 自在5頭口(山)(新)(G1/4)	3,550	3,905
	1202401 山型5孔キャップ(φ0.7×5ヶ所)		
	1202402 パッキン		
249	1240200 永田自在5頭口(山)(新)(G1/4)	4,000	4,400
	1202501 山型5孔キャップ(φ0.7×5ヶ所)		
	1202502 パッキン		
250	1240300 新自在5頭口(山)(新)(G1/4)	4,120	4,532
	1202601 山型5孔噴板(φ0.7×5ヶ所)		
	1202602 噴板パッキン		
	1202301 キャップ		
	1240400 永田自在8頭口(山)(新)(G1/4)	4,230	4,653
	1209101 山型8孔キャップ(φ0.7×8ヶ所)		
	1240500 永田自在5頭口(平)(新)(G1/4)	4,000	4,400
	1209201 平型5孔キャップ(φ0.7×5ヶ所)		

※性能表はp180をご参照下さい。

最少数量：1梱包(10個)単位



カルセラ噴口

カルセラ噴口 TP80015VK 性能表

圧力 MPa	1.5	2.0	2.5	3.0
水量 (ℓ/min)	1.3	1.5	1.68	1.84

カルセラ噴口 XR8018VK 性能表 (標準ノズル)

圧力 MPa	1.5	2.0	2.5	3.0
水量 (ℓ/min)	1.8	2.08	2.32	2.55

カルセラ噴口 XR8003VK 性能表

圧力 MPa	1.5	2.0	2.5	3.0
水量 (ℓ/min)	2.6	3.0	3.3	3.68



特徴 パイプ部が釣り竿のように、先端パイプが細くなり軽量化されています。
セラミックチップを装着し耐磨耗性に優れ、目詰まりが少ない。霧の粒子も従来のワイド噴板に比べ粗く浸透性が高いものです。
13型については、噴口ピッチが狭いため作物に近づけて均一な散布ができ、ドリフト低減にもなります。

コード番号	品名	本体価格(税抜)	本体価格(税込)
1263400	カルセラ 13型 4頭口 (G1/4)	12,000	13,200
251 1263500	カルセラ 13型 5頭口 (G1/4)	14,500	15,950
1263600	カルセラ 13型 6頭口 (G1/4)	17,000	18,700
1263700	カルセラ 13型 7頭口 (G3/8)	20,500	22,550
1263800	カルセラ 13型 8頭口 (G3/8)	23,500	25,850
1263900	カルセラ 13型 10頭口 (G3/8)	29,000	31,900
1264000	カルセラ 13型 12頭口 (G3/8)	37,500	41,250
252 1264100	カルセラ 20型 4頭口 (G1/4)	12,000	13,200
1264200	カルセラ 20型 5頭口 (G1/4)	14,500	15,950
1264300	カルセラ 20型 6頭口 (G1/4)	17,000	18,700
1264400	カルセラ 20型 7頭口 (G3/8)	20,500	22,550
1264500	カルセラ 20型 8頭口 (G3/8)	23,500	25,850
1264600	カルセラ 20型 10頭口 (G3/8)	29,000	31,900
1265500	カルセラ用チップ TP80015VK	1,600	1,760
1265600	カルセラ用チップ XR8018VK	1,600	1,760
1265700	カルセラ用チップ XR8003VK	1,600	1,760
253 1265000	カルセラ54 13型 6頭口 (G1/4)	19,740	21,714
1265100	カルセラ54 13型 7頭口 (G3/8)	24,360	26,796
1265200	カルセラ54 13型 8頭口 (G3/8)	26,040	28,644
1265300	カルセラ54 13型 10頭口 (G3/8)	31,500	34,650
1265400	カルセラ54 13型 12頭口 (G3/8)	39,900	43,890

最少数量：1梱包(10台入)単位

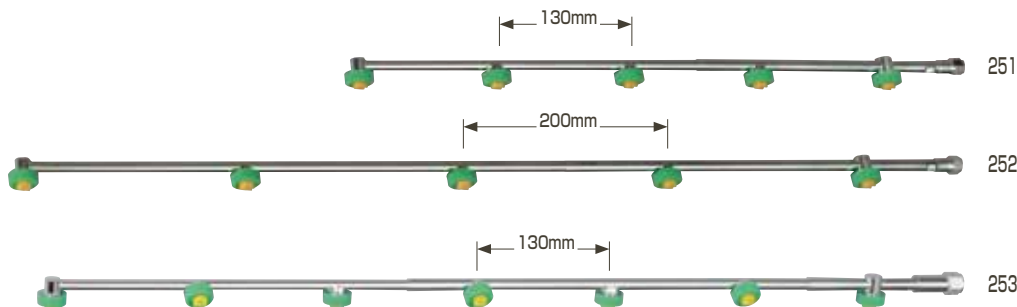

バランスビーム

254 4121700	バランスビーム	6,500	7,150
-------------	---------	-------	-------

最少数量：1梱包(10台入)単位



シナリや振れを無くした安定作業、長時間でも疲れません。

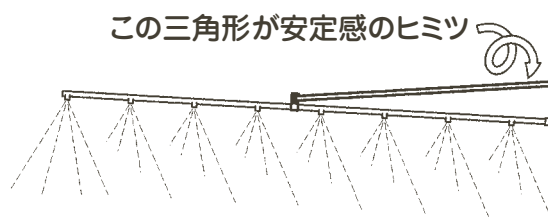

長尺多頭口での散布作業には、必要不可欠です

丸型噴口(六角ステ入)



255

コード番号	品名	本体価格(税抜)	本体価格(税込)
1241100	丸3頭口(六角ステ入)外径 φ51(G1/4)	2,550	2,805
1241200	丸4頭口(六角ステ入)外径 φ55(G1/4)	2,970	3,267
255 1241300	丸5頭口(六角ステ入)外径 φ68(G1/4)	3,500	3,850
1241400	丸7頭口(六角ステ入)外径 φ78(G1/4)	4,350	4,785
1241500	丸10頭口(六角ステ入)外径 φ91(G1/4)	5,830	6,413
1210100	頭丈(φ0.7)		
1211501	小噴口用パッキン		

最少数量：1梱包(20個)単位



品名	丸型3頭口	丸型4頭口	丸型5頭口	丸型7頭口	丸型10頭口
外径×内径(mm)/質量(g)	51×36/69	55×40/82	68×53/99	78×63/125	91×76/164
水量(ℓ/min)	1.5MPa 1.3	2.0	2.4	3.6	4.8

丸型噴口(換板式)



256

1241600	丸3頭口(換板式13.5 ^m /m)外径 φ68(G1/4)	2,610	2,871
1241700	丸4頭口(換板式13.5 ^m /m)外径 φ68(G1/4)	3,080	3,388
256 1241800	丸5頭口(換板式13.5 ^m /m)外径 φ78(G1/4)	3,590	3,949
1241900	丸7頭口(換板式13.5 ^m /m)外径 φ91(G1/4)	4,450	4,895
1242000	丸10頭口(換板式13.5 ^m /m)外径 φ111(G1/4)	6,000	6,600
1212001	ワン中子		
1212002	パッキン		
1212003	噴板(φ13.5×φ0.7)		
1212004	キャップ		

最少数量：1梱包(20個)単位

品名	丸型3頭口	丸型4頭口	丸型5頭口	丸型7頭口	丸型10頭口
外径×内径(mm)/質量(g)	68×53/88	68×53/90	78×63/108	91×76/135	111×97/179
水量(ℓ/min)	1.5MPa 1.3	2.0	2.4	3.6	4.8

特徴 スプレーパターンは円錐で霧の粒子が細かく、葉裏まで均一に散布が出来ます。
丸3頭口は人力噴霧器にも使用できます。(但しお手持ちの噴霧器の取り付けねじをご確認下さい。)

スズラン噴口(六角ステ入)

(3/8パイプ使用)



全長:510^m

257	1242100	長5頭口 全長51cm(六角ステ入)(G1/4)	3,670	4,037
	1242200	長7頭口 全長79cm(六角ステ入)(G1/4)	4,940	5,434
	1242300	長10頭口 全長120cm(六角ステ入)(G1/4)	6,770	7,447
	1242400	長15頭口 全長168cm(六角ステ入)(G1/4)	9,230	10,153
258	1242500	長15頭口 中女付 吊環付(六角ステ入)(G1/4)	12,190	13,409

孔径φ0.7

最少数量：1梱包(10本)単位

品名	長5頭口	長7頭口	長10頭口	長15頭口	長15頭口 中女付 吊環付
全長(mm)/質量(g)	510/141	790/200	1200/295	1680/417	1680/544
水量(ℓ/min)	1.5MPa 2.4	3.2	4.8	7.4	7.4



スズラン噴口(換板式)

(3/8パイプ使用)

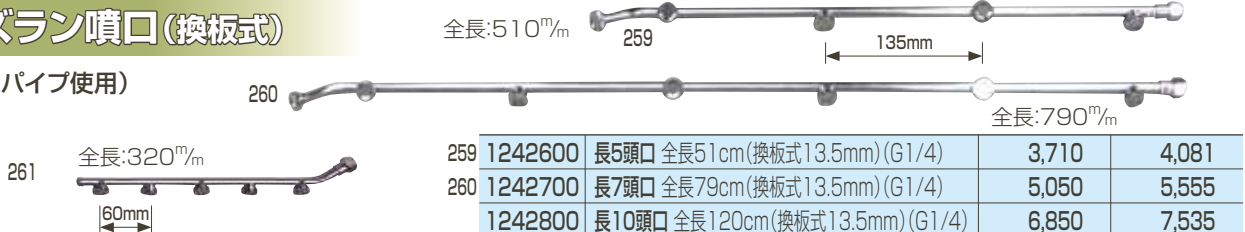

全長:510^m

全長:790^m

259	1242600	長5頭口 全長51cm(換板式13.5mm)(G1/4)	3,710	4,081
260	1242700	長7頭口 全長79cm(換板式13.5mm)(G1/4)	5,050	5,555
	1242800	長10頭口 全長120cm(換板式13.5mm)(G1/4)	6,850	7,535
	1242900	長15頭口 全長168cm(換板式13.5mm)(G1/4)	9,440	10,384
	1243000	長15頭口 中女付 吊環付(換板式13.5mm)(G1/4)	12,300	13,530
261	1243100	ブドウ山梨5頭口32cm(G1/4)	3,120	3,432

孔径φ0.7

最少数量：1梱包(10本)単位

品名	長5頭口	長7頭口	長10頭口	長15頭口	長15頭口 中女付 吊環付	ブドウ山梨 5頭口
全長(mm)/質量(g)	510/138	790/197	1200/286	1680/405	1680/533	330/114
水量(ℓ/min)	1.5MPa 2.8	4.6	5.8	8.6	8.6	2.8

特徴 スプレーパターンは円錐で噴口がチドリに付いている事により散布巾が広い。霧の粒子が細かく、葉裏まで均一に散布が出来ます。

ワイド噴口



262 (1-08付)

263 (1-08付)



ワイド1頭口 (3-45付)

ワイド横2頭口 (3-45付)



264

265



266

267



ワイド縦2頭口(3-45付)



268

全長:160^m/m



ワイド縦3頭口(3-45付)



269

全長:260^m/m

ワイド噴板 性能表

噴板表示No.	1-08	1-15	1-20	2-25	2-30	3-45	(ℓ /min)
0.5MPa	0.33 ℓ	-	-	-	-	-	-
1.0MPa	0.47 ℓ	-	-	-	-	-	-
1.5MPa	0.58 ℓ	1.3 ℓ	1.75 ℓ	2.1 ℓ	2.6 ℓ	3.9 ℓ	3.9 ℓ
2.0MPa	-	1.5 ℓ	2.0 ℓ	2.5 ℓ	3.0 ℓ	4.5 ℓ	4.5 ℓ
2.5MPa	-	1.7 ℓ	2.4 ℓ	2.8 ℓ	3.4 ℓ	5.0 ℓ	5.0 ℓ

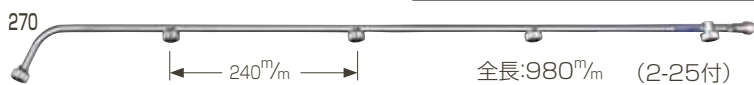

全長:980^m/m (2-25付)



全長:720^m/m (2-25付)



全長:1,250^m/m (2-25付)

特徴 スプレーパターンは扇型で霧の粒子は細かく、葉裏まで均一に散布出来ます。

ミニワイド 性能表

MPa	0.5	1.0	1.5
ミニワイド1頭口(ℓ /min)	0.45	0.65	0.79
ミニワイド縦2頭口(ℓ /min)	0.86	1.27	1.57

コード番号	品名	本体価格(税抜)	本体価格(税込)
262	1244200 ワイド1頭口 PP製(G1/4)	1,060	1,166
263	1244300 ワイド2頭口 PP製(G1/4)	1,960	2,156
	1244205 ワイド1頭口PP製用パッキン		
264	1244400 ワイド1頭口(G1/4)	1,590	1,749
265	1244500 ワイド横2頭口(G1/4)	2,930	3,223
266	1134500 ミニワイド1頭口(G1/4)	1,200	1,320
267	1256700 ミニワイド縦2頭口(G1/4)	2,200	2,420
268	1244600 ワイド縦2頭口(ℓ -160 ^m /m)(G1/4)	3,060	3,366
269	1244700 ワイド縦3頭口(ℓ -260 ^m /m)(G1/4)	3,880	4,268
	1244800 ワイド山梨2頭口(ℓ -260 ^m /m)(G1/4)	2,970	3,267
	1244900 ワイド山梨3頭口(ℓ -590 ^m /m)(G1/4)	4,180	4,598
	1245000 ワイド茶用2頭口(ℓ -275 ^m /m)(G1/4)	2,950	3,245
	1245100 ワイド茶用3頭口(ℓ -505 ^m /m)(G1/4)	4,070	4,477
	1245200 ワイド茶用4頭口(ℓ -745 ^m /m)(G1/4)	5,700	6,270
270	1245300 ワイド茶用5頭口(ℓ -980 ^m /m)(G1/4)	6,940	7,634
	1245400 ワイド茶用6頭口(ℓ -1220 ^m /m)(G1/4)	8,340	9,174
	1245500 ワイド茶用7頭口(ℓ -1460 ^m /m)(G1/4)	9,520	10,472
	1245600 ワイド特茶2頭口(ℓ -165 ^m /m)(G1/4)	2,860	3,146
	1245700 ワイド特茶3頭口(ℓ -385 ^m /m)(G1/4)	3,970	4,367
	1245800 ワイド特茶4頭口(ℓ -550 ^m /m)(G1/4)	5,370	5,907
271	1245900 ワイド特茶5頭口(ℓ -720 ^m /m)(G1/4)	6,620	7,282
	1246000 ワイド特茶6頭口(ℓ -890 ^m /m)(G1/4)	7,720	8,492
	1246100 ワイド特茶7頭口(ℓ -1050 ^m /m)(G1/4)	8,950	9,845
	1246200 ワイド特茶8頭口(ℓ -1225 ^m /m)(G1/4)	10,370	11,407
	1246300 ワイド特茶10頭口(ℓ -1570 ^m /m)(G1/4)	12,900	14,190
	1246400 ワイドスズラン2頭口(ℓ -260 ^m /m)(G1/4)	2,950	3,245
	1246500 ワイドスズラン3頭口(ℓ -590 ^m /m)(G1/4)	4,280	4,708
	1246600 ワイドスズラン4頭口(ℓ -920 ^m /m)(G1/4)	5,660	6,226
272	1246700 ワイドスズラン5頭口(ℓ -1250 ^m /m)(G1/4)	7,400	8,140
	1246800 ワイドスズラン6頭口(ℓ -1580 ^m /m)(G1/4)	8,820	9,702
	1246900 ワイドスズラン7頭口中女付(ℓ -1920 ^m /m)(G1/4)	13,500	14,850
	1121100 ワイド1頭口直 (ブーム用)(G1/4)	1,610	1,771
	1121200 ワイド1頭口90°(ブーム用)(G1/4)	1,780	1,958
	1204111 ワイド無孔噴板		
	1204112 ワイド噴板 1-06		
	1204113 ワイド噴板 1-08		
	1204114 ワイド噴板 1-10		
	1204101 ワイド噴板 1-15		
	1204102 ワイド噴板 1-20		
	1204103 ワイド噴板 2-25		
	1204104 ワイド噴板 2-30		
	1204105 ワイド噴板 3-45		
	1204106 ワイドパッキン		
	1204107 ワイドキャップ		

ワイド山梨2頭口:噴板3-45 ワイド山梨3頭口:噴板2-25

最少数量: 1梱包(25個)単位

ワイドセラミック噴口

(セラミックス)(A-2.5付)

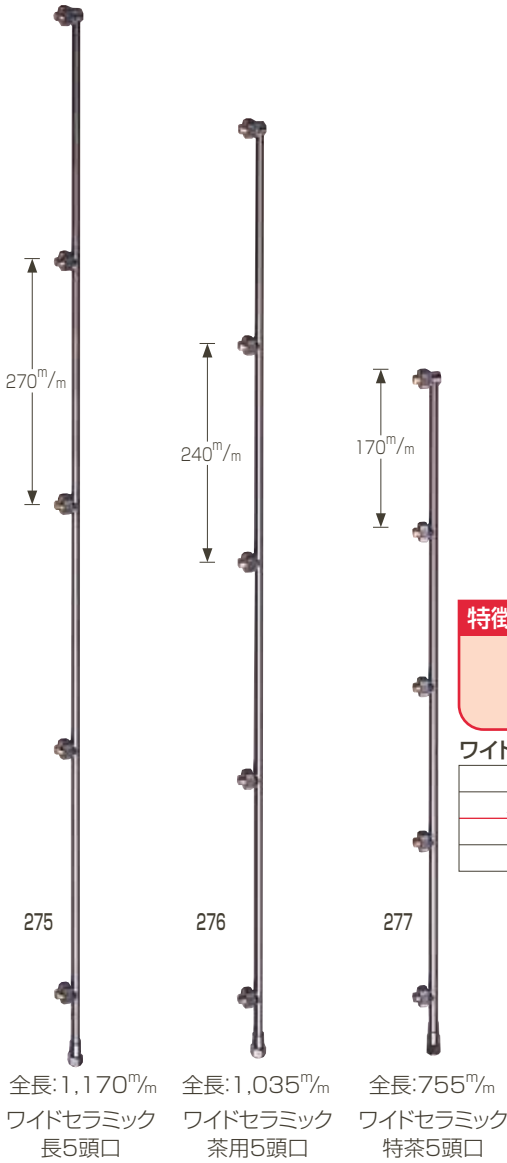

コード番号	品名	本体価格(税抜)	本体価格(税込)
273	1247000 ワイドセラミック1頭口(G1/4)	4,030	4,433
274	1247100 ワイドセラミック2頭口(G1/4)	7,740	8,514
	1247200 ワイドセラミック長2頭口 ℓ- 360 ^m /m(G1/4)	6,060	6,666
	1247300 ワイドセラミック長3頭口 ℓ- 630 ^m /m(G1/4)	8,440	9,284
	1247400 ワイドセラミック長4頭口 ℓ- 900 ^m /m(G1/4)	11,640	12,804
	275	1247500 ワイドセラミック長5頭口 ℓ-1170 ^m /m(G1/4)	14,250
276	1247600 ワイドセラミック長6頭口 ℓ-1440 ^m /m(G1/4)	17,350	19,085
	1247700 ワイドセラミック長7頭口 ℓ-1710 ^m /m(G1/4)	20,140	22,154
	1247800 ワイドセラミック茶用2頭口 ℓ- 315 ^m /m(G1/4)	5,880	6,468
	1247900 ワイドセラミック茶用3頭口 ℓ- 555 ^m /m(G1/4)	8,310	9,141
	1248000 ワイドセラミック茶用4頭口 ℓ- 795 ^m /m(G1/4)	11,350	12,485
	1248100 ワイドセラミック茶用5頭口 ℓ-1035 ^m /m(G1/4)	13,780	15,158
	1248200 ワイドセラミック茶用6頭口 ℓ-1278 ^m /m(G1/4)	16,650	18,315
	1248300 ワイドセラミック茶用7頭口 ℓ-1518 ^m /m(G1/4)	19,500	21,450
	1248400 ワイドセラミック特茶2頭口 ℓ- 245 ^m /m(G1/4)	5,800	6,380
	1248500 ワイドセラミック特茶3頭口 ℓ- 415 ^m /m(G1/4)	8,140	8,954
277	1248600 ワイドセラミック特茶4頭口 ℓ- 585 ^m /m(G1/4)	11,130	12,243
	1248700 ワイドセラミック特茶5頭口 ℓ- 755 ^m /m(G1/4)	13,460	14,806
	1248800 ワイドセラミック特茶6頭口 ℓ- 925 ^m /m(G1/4)	16,220	17,842
	1248900 ワイドセラミック特茶7頭口 ℓ-1095 ^m /m(G1/4)	19,000	20,900
	1249000 ワイドセラミック特茶8頭口 ℓ-1265 ^m /m(G1/4)	20,860	22,946
1249100 ワイドセラミック特茶10頭口 ℓ-1605 ^m /m(G1/4)	26,300	28,930	
1221801	ワイドセラミックチップ(A-2.5)		
1235400	ワイドセラミックチップ(B-4)		
1235500	ワイドセラミックチップ(C-7)		
1204107	ワイドキャップ		

最少数量：1梱包(10本)単位

- 特徴**
- 霧の粒子が粗いので浸透性高い
 - 小量タイプなので経済的
 - 目ずまりが少なく、又風の影響を受けにくい
 - 摩耗に強く永年の使用が出来ます



ワイドセラミックチップ 性能表

MPa	1.5	2.0	2.5	噴霧角度
A-2.5(ℓ/min)	2.2	2.5	2.9	110°
B-4(ℓ/min)	3.4	4.0	4.7	110°
C-7(ℓ/min)	6.7	7.7	8.5	110°

【セラミック自在一頭口、二頭口】

特徴: 竿の先に取付け下から吹上げる角度又は左右自在にチップの部分が自由に設定する事が出来、作業が容易になりました。



スプレーパターン 扇型(フラット)

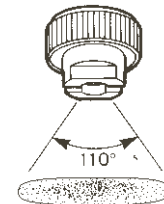



アタックノズル

(ステンレスパイプ製)

コード番号	品名	本体価格(税抜)	本体価格(税込)
1266800	アタックノズル7頭口(ℓ-810mm)(G1/4)	14,280	15,708
1266900	アタックノズル9頭口(ℓ-1030mm)(G1/4)	17,220	18,942
278 1267000	アタックノズル11頭口(ℓ-1250mm)(G3/8)	20,520	22,572
1267100	アタックノズル13頭口(ℓ-1470mm)(G3/8)	23,880	26,268
1267200	アタックノズル15頭口(ℓ-1690mm)(G3/8)	27,840	30,624
1266801	アタックノズルA噴板		
1266802	アタックノズルB噴板		
1266803	アタックノズルC噴板		

特徴 左右両方向に噴霧するチドリ角度54°は表層部の葉面を揺るかし、葉裏への付着性を格段に高めました。指向性を強めた噴霧角度40°の噴射は強烈な浸透性で、高い防除効果を発揮。無駄になるキリが少なく、経済的です。

アタックノズル 性能表 (圧力2.0MPa時)

品名	7頭口	9頭口	11頭口	13頭口	15頭口
A	7	9	11	13	15
水量(ℓ/min)	B(標準) 9.1	11.7	14.3	16.9	19.5
	C 10.5	13.5	16.5	19.5	22.5

シャワーパンチ

(ステンレスパイプ製)

1266200	シャワーパンチ5頭口(ℓ-710mm)(G1/4)	11,100	12,210
1266300	シャワーパンチ6頭口(ℓ-850mm)(G1/4)	12,840	14,124
1266400	シャワーパンチ7頭口(ℓ-990mm)(G3/8)	15,120	16,632
279 1266500	シャワーパンチ8頭口(ℓ-1130mm)(G3/8)	16,200	17,820
1266600	シャワーパンチ9頭口(ℓ-1270mm)(G3/8)	18,900	20,790
1266700	シャワーパンチ10頭口(ℓ-1410mm)(G3/8)	20,640	22,704

噴板
φ0.6×6
中心1孔
周囲5孔



シャワーパンチ 性能表

品名	5頭口	6頭口	7頭口	8頭口	9頭口	10頭口
水量(ℓ/min)	1.5MPa 15	18	21	24	27	30
	2.0MPa 17.5	21	24.5	28	31.5	35

特徴 強烈な勢いで6方向に噴射された直噴飛沫が株内の奥深まで浸透し葉や枝に衝突。粉碎のはね返り効果で株内を万遍なく濡らします。噴管は軽くて強い14mmステンレスパイプ。噴口ベースは修理が可能な樹脂製嵌み込み方式。全部の噴板に下アミ(ストレーナー)を装備し、目詰まりの心配はゼロ。

ニューカイガラシュータ



重量:3,600g

280



ストップ機構付 用途: 茶園用

コード番号	品名	本体価格(税抜)	本体価格(税込)
280 1268200	ニューカイガラシュータPL型(G3/8)	49,750	54,725

最高使用圧力1.5MPa

最少数量: 1梱包(1個)単位

ニューカイガラシュータ 性能表 (孔径φ1.0×10個) 取付ねじG3/8

圧力(M P a)	水量(ℓ/min)
1.5	25.2

特徴

- 噴射孔を大きくし、角度を狭め茶株内への浸透力がより強力になりました。
- 背の低い茶株には噴射管を傾けて対応外部へのはみ出しが無くなりました。【A図】
- お茶株の大きさや形状に合わせて噴射方向が自在に調節できます。【B図】
- 「ナガチャコガネ」の駆除にはノズルを地面に向けて威力を発揮。【C図】

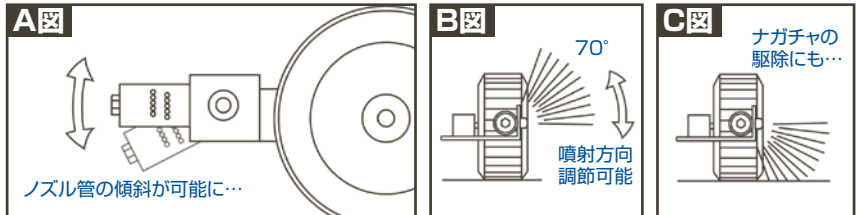

カイガラにグサツ

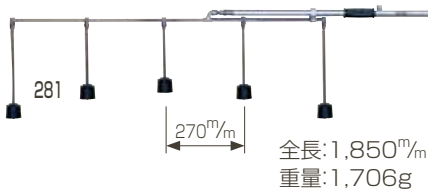

全長:1,850^m/m
重量:1,706g

ストップ機構付 用途: 茶園用

281 1255800	カイガラにグサツ5頭口 (G1/4)	42,125	46,338
1255900	カイガラにグサツ4頭口 (G1/4)	39,250	43,175
1256000	カイガラにグサツ3頭口 (G1/4)	36,450	40,095
282 1256100	ジグザグ5頭口 (G1/4)	43,750	48,125
283 1257600	カイガラにグサツ用DLノズル		

※アルパイノズル3号、ニューレバーコック、バンド付

最少数量: 1梱包(10個)単位

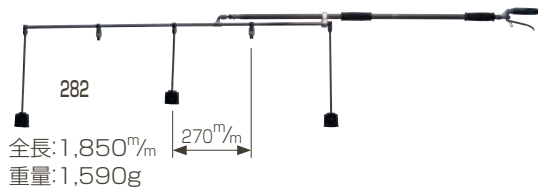

全長:1,850^m/m
重量:1,590g

283



DL (disklike) ノズル採用
(全方向円盤状噴霧)
(2MPa-4.1ℓ/min)
※ノズルパイプ(別売)

特徴

茶株に差し込むとスライドカバーは上部に残りDLノズルを噴霧しながら引き抜いても一瞬にカバーがノズルを覆い農薬飛散を防止します。

360°噴霧

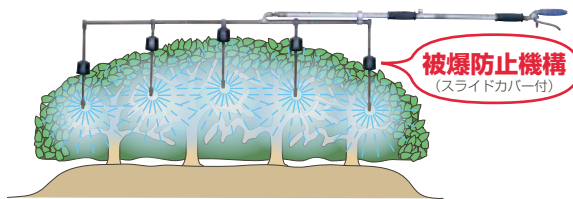
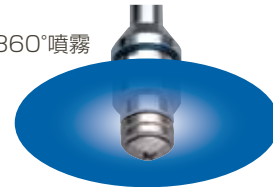

被爆防止機構
(スライドカバー付)

カイガラにグサツ5頭口	カイガラにグサツ4頭口	カイガラにグサツ3頭口	ジグザグ5頭口
DLノズル 5個使用 270mmピッチ	DLノズル 4個使用 270mmピッチ	DLノズル 3個使用 540mmピッチ	DLノズル 3個使用 グサツ噴口 2個使用 270mmピッチ
総吐出量19.3ℓ/min (1.5MPa時)	総吐出量17.0ℓ/min (1.5MPa時)	総吐出量13.3ℓ/min (1.5MPa時)	総吐出量17.9ℓ/min (1.5MPa時)
1,706g	1,604g	1,500g	1,590g

除草カート



全長:1,200^m/m
重量:2,370g

用途: 除草用

284 1271000	除草カート (G1/4)	42,000	46,200
-------------	--------------	--------	--------

除草カート 性能表 (オリフィス孔径φ0.9) 取付ねじG1/4

圧力(M P a)	0.5	1.0	1.5
水量(ℓ/min)	1.14	1.43	1.63

特徴

噴口の角度が自在に調整できるための確かな除草作業ができます。また飛散防止カバー付きでドリフトも少なくより安全です。二輪車のため安定性がよく、背負い動噴にピッタリで楽に作業ができます。噴口の高さは3段階に設定でき、散布幅は下段設定時約600mm、中段設定時約700mm、上段設定時約800mmです。

ダッシュ噴口(セラミックチップ付)

(強力吹込みノズル)

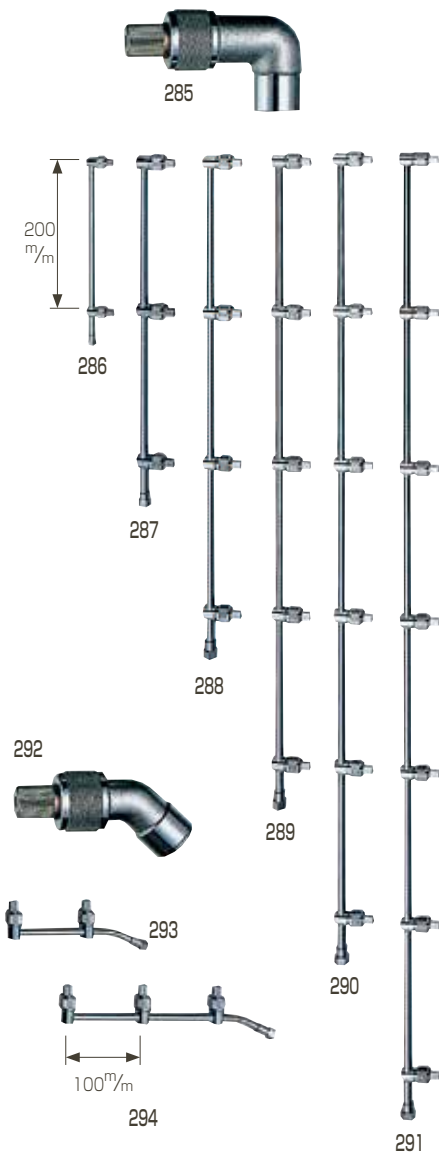

用途: 茶園用

コード番号	品名	本体価格(税抜)	本体価格(税込)
285	ダッシュ茶用1頭口90°曲り付 (G1/4)	4,750	5,225
286	ダッシュ茶用2頭口φ-300mm (G1/4)	10,400	11,440
287	ダッシュ茶用3頭口φ-495mm (G1/4)	14,880	16,368
288	ダッシュ茶用4頭口S型φ-695mm (G1/4)	19,640	21,604
289	ダッシュ茶用5頭口S型φ-900mm (G1/4)	24,360	26,796
	1228800 ダッシュ茶用5頭口S型φ-900mm (G3/8)	24,360	26,796
290	ダッシュ茶用6頭口S型φ-1100mm (G3/8)	29,350	32,285
291	ダッシュ茶用7頭口S型φ-1295mm (G3/8)	34,450	37,895
292	ダッシュ果樹1頭口55°曲り付 (G1/4)	4,870	5,357
293	ダッシュ果樹2頭口φ-190mm (G1/4)	10,560	11,616
294	ダッシュ果樹3頭口φ-290mm (G1/4)	14,850	16,335
	1236701 ダッシュ用噴口チップ		
	1236702 本体(ワラー、Oリング付)		
	1236703 キャップ		
	1200608 パッキン		

標準チップ孔径 φ1.6
S型チップ孔径 φ1.25

最少数量: 1 梱包(20品)単位

ダッシュ 性能表 (圧力1.5MPa時)

品名	水量(ℓ/min)	取付ねじ
1頭口	4.7	G1/4
2頭口	9.7	G1/4
3頭口	11.2	G1/4
4頭口S	12.5	G1/4
5頭口S	15.5	G1/4orG3/8
6頭口S	18.7	G3/8
7頭口S	21.6	G3/8

※1/2パイプ使用



特徴

セラミックチップを装着し、耐摩耗性にすぐれた特殊ワラーのため完全強力な充円錐の噴射が得られ、密集繁茂した枝葉の裏側まで細霧が浸透し、死角のない防除効果を発揮します。

◎四頭口以上は少量タイプのノズルを装備しています。(S型)



孔径φ1.25(圧力1.0MPa)時
噴射角50°

孔径φ1.6(圧力1.0MPa)時
噴射角70°

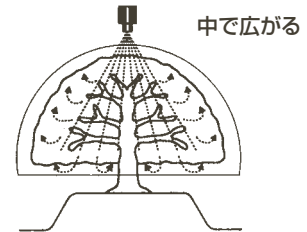

中で広がる

ダッシュ噴口(ドラゴン)

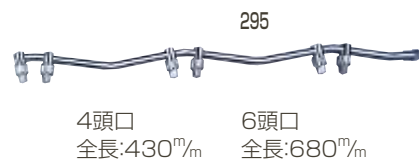

4頭口
全長:430^{mm}

6頭口
全長:680^{mm}

用途: 茶園用

	1229400	ドラゴン4頭口強力型 (G1/4)	20,540	22,594
	1229500	ドラゴン4頭口少量型 (G1/4)	20,540	22,594
295	1229600	ドラゴン6頭口強力型 (G1/4)	30,400	33,440
	1229700	ドラゴン6頭口少量型 (G1/4)	30,400	33,440

最少数量: 1 梱包(20本)単位

ドラゴン 性能表 (セラミックノズル)

圧力(MPa)		1.5	2.0	3.0	取付ねじ
4頭口(ℓ/min)	強力型	19.2	22.4	25.2	G1/4
	少量型	13.8	15.9	17.8	G1/4
6頭口(ℓ/min)	強力型	28.8	33.6	37.8	G1/4
	少量型	20.7	23.9	26.7	G1/4

楕円噴口



用途: 茶園用

	1243600	楕円5頭口(換板式) (G1/4)	4,570	5,027
296	1243700	楕円6頭口(換板式) (G1/4)	4,870	5,357
	1243800	楕円8頭口(換板式) (G1/4)	5,850	6,435
	1243900	楕円10頭口(換板式) (G1/4)	6,660	7,326

孔径φ0.7

最少数量: 1 梱包(20個)単位



OVノズル(セラミックス) (茶園用)

(チップ保護金具付)



297



298



299

コード番号	品名	本体価格(税抜)	本体価格(税込)
297	1249200 OV-1N直金具付 (G1/4)	3,850	4,235
	1249300 OV-2N直金具付 (G1/4)	3,850	4,235
	1249400 OV-3N直金具付 (G1/4)	3,850	4,235
298	1249500 OV-1N55°曲り付 (G1/4)	4,500	4,950
	1249600 OV-2N55°曲り付 (G1/4)	4,500	4,950
	1249700 OV-3N55°曲り付 (G1/4)	4,500	4,950
	1249800 OV-1N90°曲り付 (G1/4)	4,500	4,950
	1249900 OV-2N90°曲り付 (G1/4)	4,500	4,950
	1250000 OV-3N90°曲り付 (G1/4)	4,500	4,950
299	1200601 OV-1Nチップ丈	3,250	3,575
	1200602 OV-2Nチップ丈	3,250	3,575
	1200603 OV-3Nチップ丈	3,250	3,575
	1200609 OV-7Nチップ丈	3,250	3,575
	1200604 キャップ		
	1250100 OVノズル直金具(G1/4)		
	1250200 OVノズルエルボ55°(G1/4)		
	1250300 OVノズルエルボ90°(G1/4)		
	1200610 パッキン		
300	1250400 OV長2頭口(G1/4)	9,660	10,626
301	1250500 OV長3頭口(G1/4)	13,800	15,180
302	1250600 OV長4頭口(G1/4)	18,000	19,800

最少数量：1梱包(10本)単位

全長:350^{mm}
重量:220g ノズル番号OV-7N付



300

280^{mm}

OVノズル性能表(セラミック)

圧力,噴角 ノズル番号	吐出量(ℓ/min at MPa)								噴角
	0.5	0.7	1.0	1.5	2.0	2.5	3.0	3.5	
OV-1N	2.2	2.6	3.1	3.8	4.4	4.9	5.4	5.8	100°
OV-2N	4.0	4.8	5.7	7.0	8.1	9.0	9.9	10.7	100°
OV-3N	7.3	8.6	10.3	12.6	14.5	16.3	17.8	19.2	100°
OV-7N	5.0	6.0	7.1	8.7	10.0	11.2	12.3	13.3	105°

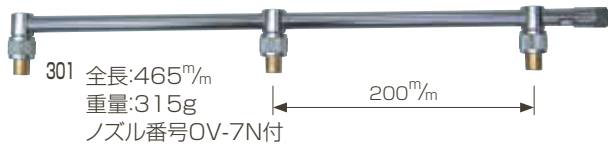

301

全長:465^{mm}
重量:315g
ノズル番号OV-7N付

200^{mm}



302

全長:665^{mm}
重量:420g
ノズル番号OV-7N付

200^{mm}

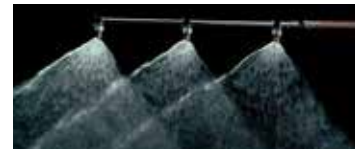

アワノズルA-1型・A-2型

(空気混入型ドリフト低減ノズル)



303



304



特徴 噴口内部に空気を取り込み、薬液と混ぜり合い、勢いよく円錐の泡状で噴霧されるため、初期の除草剤散布等に適しています。粒子系も圧力1.5MPa時195ミクロンありドリフトしにくいノズルです。

噴霧パターン: 円錐 用途: 除草

コード番号	品名	本体価格(税抜)	本体価格(税込)
303	1114700 アワノズルA-1型(ブーム用)(SW13.8)	800	880
304	1114800 アワノズルA-2型(ブーム用)(SW13.8)	800	880

商品名	圧力(MPa)	水量(ℓ/min)	噴霧角度(°)	平均粒子系(μm)	オリフィス孔径(φ)	全長(mm)/重量(g)
アワノズル A-1	1.0	1.50	90	183~202	1.0	30/9
	1.5	1.80	95			
アワノズル A-2	1.0	2.10	90	270~308	1.2	30/9
	1.5	2.60	95			

バブルワイド噴口

(空気混入型ドリフト低減ノズル)



305

ストレーナーなし



特徴 空気混入型ノズルの中では、粒子径の大きいノズルです。本体取付け後は、黄色のノズル先端を回すことで、ノズルの向きが調整可能です。

噴霧パターン: 扇型 用途: 除草

305	1107000 バブルワイドBY-S(ブーム管用)(SW13.8)	1,200	1,320
-----	-----------------------------------	-------	-------

商品名	圧力(MPa)	水量(ℓ/min)	噴霧角度(°)	平均粒子系(μm)	オリフィス孔径(φ)	全長(mm)/重量(g)
バブルワイド BY-S	1.0	1.45	95	430~530	1.0	42/13
	1.5	1.80	100			

アワノズルF-0.9・F-1.0

(空気混入型ドリフト低減ノズル)



306



307



特徴 ドリフトを低減するために開発されたノズルです。空気を混入して噴霧される霧は、粒子径も圧力1.5MPa時200ミクロン以上ありドリフトしにくいノズルです。

噴霧パターン: 扇型 用途: 殺菌・殺虫・除草

306	1152000 アワノズル F-0.9 (SW13.8)	1,100	1,210
307	1152200 アワノズル F-1.0 (SW13.8)	1,100	1,210

商品名	圧力(MPa)	水量(ℓ/min)	噴霧角度(°)	平均粒子系(μm)	オリフィス孔径(φ)	全長(mm)/重量(g)
アワノズル F-0.9	1.0	1.30	90	200~300	0.9	30/9
	1.5	1.55	95			
アワノズル F-1.0	1.0	1.50	90	230~330	1.0	30/9
	1.5	1.85	95			

ブーム直1頭口DL-F-0.9・DL-F-1.0

(空気混入型ドリフト低減ノズル)



308



309



特徴 空気混入型ノズルで、粒子径も圧力1.5MPa時200ミクロン以上あり、扇型スプレーによる均一散布に優れたノズルです。また、目詰まり防止のストレーナーと、ポタ落ち防止のパッキンを取り付けています。

噴霧パターン: 扇型 用途: 殺菌・殺虫・除草

308	1150000 ブーム直1頭口 DL-F-0.9 (SW13.8)	1,380	1,518
309	1149000 ブーム直1頭口 DL-F-1.0 (SW13.8)	1,380	1,518

商品名	圧力(MPa)	水量(ℓ/min)	噴霧角度(°)	平均粒子系(μm)	オリフィス孔径(φ)	全長(mm)/重量(g)
ブーム直1頭口 DL-F-0.9	1.0	1.29	90	200~300	0.9	44/14
	1.5	1.55	95			
ブーム直1頭口 DL-F-1.0	1.0	1.50	95	230~330	1.0	44/14
	1.5	1.85	100			

ブーム用直1頭口C粗粒子・F粗粒子

(ドリフト低減ノズル)



310



311

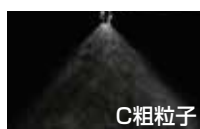

C粗粒子

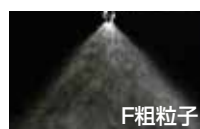

F粗粒子

特徴 非空気混入型ノズルでありながら、カニメ噴口より粒子径も粗く噴霧されるノズルです。空気混入型ノズルより、細かく噴霧されるノズルになります。

噴霧パターン: C粗粒子:円錐/F粗粒子:扇型 用途: 殺菌・殺虫

310	1256800 ブーム用直1頭口 C粗粒子 (SW13.8)	880	968
311	1156000 ブーム用直1頭口 F粗粒子 (SW13.8)	1,160	1,276

商品名	圧力(MPa)	水量(ℓ/min)	噴霧角度(°)	平均粒子系(μm)	オリフィス孔径(φ)	全長(mm)/重量(g)
ブーム用直1頭口 C粗粒子	1.0	1.00	90	120~220	0.8	28/11
	1.5	1.20	90			
ブーム用直1頭口 F粗粒子	1.0	1.50	95	120~220	1.0	31/12
	1.5	1.85	100			

カニメ噴口



コード番号	品名	本体価格(税抜)	本体価格(税込)
312	1269300 樹脂カニメ1頭口(φ0.7ステン付)SW13.8	750	825
	1269400 樹脂カニメ1頭口(φ0.8ステン付)SW13.8	750	825
	1269500 樹脂カニメ1頭口(φ1.0ステン付)SW13.8	770	847
	1269600 樹脂カニメ1頭口(φ1.2ステン付)SW13.8	770	847
313	1269700 樹脂カニメ1頭口(φ0.7セラミック付)SW13.8	960	1,056
	1269800 樹脂カニメ1頭口(φ0.8セラミック付)SW13.8	960	1,056
	1269900 樹脂カニメ1頭口(φ1.0セラミック付)SW13.8	960	1,056
314	1202702 ステン噴板(φ16×φ0.7)		
	1270000 ステン噴板(φ16×φ0.8)		
	1270100 ステン噴板(φ16×φ1.0)		
	1270200 ステン噴板(φ16×φ1.2)		
315	1270300 セラミック噴板(φ0.7)		
	1270400 セラミック噴板(φ0.8)		
	1270500 セラミック噴板(φ1.0)		
316	1202701 φ16カニメ女直用キャップ1本線入		
317	1270600 φ16カニメセラミック用穴小キャップ		
	1202703 φ16カニメ用ゴムパッキン		
	1270700 樹脂カニメ1頭口用噴口台(SW13.8)		

樹脂カニメ1頭口 性能表 (ステン噴板孔径φ0.7) 取付ねじSW13.8

圧力 (MPa)	1.0	1.5	2.0
水量 (ℓ/min)	0.72	0.86	1.00

樹脂カニメ1頭口 性能表 (セラミック噴板孔径φ0.7) 取付ねじSW13.8

圧力 (MPa)	1.0	1.5	2.0
水量 (ℓ/min)	0.70	0.83	0.93

樹脂カニメ1頭口 性能表 (ステン噴板孔径φ0.8) 取付ねじSW13.8

圧力 (MPa)	1.0	1.5	2.0
水量 (ℓ/min)	0.87	1.04	1.18

樹脂カニメ1頭口 性能表 (セラミック噴板孔径φ0.8) 取付ねじSW13.8

圧力 (MPa)	1.0	1.5	2.0
水量 (ℓ/min)	0.83	0.99	1.13

樹脂カニメ1頭口 性能表 (ステン噴板孔径φ1.0) 取付ねじSW13.8

圧力 (MPa)	1.0	1.5	2.0
水量 (ℓ/min)	1.15	1.35	1.55

樹脂カニメ1頭口 性能表 (セラミック噴板孔径φ1.0) 取付ねじSW13.8

圧力 (MPa)	1.0	1.5	2.0
水量 (ℓ/min)	1.08	1.29	1.46

樹脂カニメ1頭口 性能表 (ステン噴板孔径φ1.2) 取付ねじSW13.8

圧力 (MPa)	1.0	1.5	2.0
水量 (ℓ/min)	1.44	1.73	1.96

セラミック噴板はなくなり次第「白色」になります。

318	1226300 樹脂カニメ2頭口(φ0.7セラミック付)SW13.8	1,280	1,408
	1226400 樹脂カニメ2頭口(φ0.8セラミック付)SW13.8	1,240	1,364
319	1268100 カニメ2頭口(女直)(φ0.7ステン付)SW13.8	1,280	1,408
	1270800 カニメ2頭口(女直)(φ0.8ステン付)SW13.8	1,330	1,463
	1226304 樹脂カニメ2頭口用噴口台(SW13.8)		

樹脂カニメ2頭口 性能表 (セラミック噴板孔径φ0.7) 取付ねじSW13.8

圧力 (MPa)	1.0	1.5	2.0
水量 (ℓ/min)	1.14	1.35	1.57

カニメ2頭口(女直) 性能表 (ステン噴板孔径φ0.7) 取付ねじSW13.8

圧力 (MPa)	1.0	1.5	2.0
水量 (ℓ/min)	1.21	1.46	1.63

樹脂カニメ2頭口 性能表 (セラミック噴板孔径φ0.8) 取付ねじSW13.8

圧力 (MPa)	1.0	1.5	2.0
水量 (ℓ/min)	1.31	1.54	1.76

カニメ2頭口(女直) 性能表 (ステン噴板孔径φ0.8) 取付ねじSW13.8

圧力 (MPa)	1.0	1.5	2.0
水量 (ℓ/min)	1.34	1.60	1.82

OVノズル(セラミック)

(チップ保護金具付)



320	1249500 OV-1N55°曲り付 (G1/4)	4,500	4,950
	1249600 OV-2N55°曲り付 (G1/4)	4,500	4,950
321	1200601 OV-1Nチップ丈	3,250	3,575
	1200602 OV-2Nチップ丈	3,250	3,575

OVノズル性能表(セラミック)

ノズル番号	吐出量(ℓ/min at MPa)									噴角
	0.5	0.7	1.0	1.5	2.0	2.5	3.0	3.5		
OV-1N	2.2	2.6	3.1	3.8	4.4	4.9	5.4	5.8	100°	
OV-2N	4.0	4.8	5.7	7.0	8.1	9.0	9.9	10.7	100°	

切替バルブ



コード番号	品名	本体価格(税抜)	本体価格(税込)
322 1135800	ツインノズルアダプター(SW13.8)	2,450	2,695
323 1135900	トリプルノズルアダプター(SW13.8)	3,000	3,300

特徴 高圧・低圧対応のダイヤフラム式ボタ落ち防止弁を使用しているため、噴霧後のボタ落ちを防ぎます。
また、噴口取付け部はワンクリックで回転するため、位置決めが簡単です。



ジョイント各種



324 1270900	樹脂Tジェット用キャップ		
325 1271100	樹脂Tジェット用噴口台(SW13.8)		
326 1271200	樹脂Tジェット用パッキン		
2502400	8.5六角型女キャップ(SW13.8)		
2502800	10六角型女キャップ(SW16)		
2502700	10丸型女キャップ(SW16)		
327 1271300	SW13.8オス×SW16メス55°エルボ		
1271400	8.5六角プラグ栓(R1/4)		
328 1271500	10六角プラグ栓(G3/8)		
1226500	樹脂ニップルG1/4×SW13.8(シート面)		
1271600	異径アダプター G1/4オス×W20メス		
329 1271700	異径アダプター SW13.8オス×W20メス		
1271800	異径アダプター W20オス×W17.3メス		
1271900	カニアダプター SW13.8オス×W17.3メス		

ブームスプレーノズル(ドリフト低減ノズル)の仕様と反当散布量換算表

ノズル型式	圧力 (MPa)	噴霧量 (L/分)	噴霧角度 (°)	平均 粒子径 (ミクロン)	散布速度km/h(m/s)による10a当りの散布量(リットル)							
					1.5 (0.42)	2.0 (0.56)	2.5 (0.69)	3.0 (0.83)	3.5 (0.97)	4.0 (1.11)	4.5 (1.26)	5.0 (1.38)
アワノズル A-1	1.0	1.50	90	183~202	200	150	120	100	86	75	67	60
	1.5	1.80	95		240	180	144	120	103	90	80	72
アワノズル A-2	1.0	2.10	90	270~308	280	210	168	140	120	105	93	84
	1.5	2.60	95		347	260	208	173	149	130	116	104
アワノズル F-0.9	1.0	1.30	90	200~300	173	130	104	87	74	65	58	52
	1.5	1.55	95		207	155	124	103	89	78	69	62
アワノズル F-1.0	1.0	1.50	90	230~330	200	150	120	100	86	75	67	60
	1.5	1.85	95		247	185	148	123	106	93	82	74
ブーム直一頭口 DL-F-0.9	1.0	1.29	90	200~300	172	129	103	86	74	65	57	52
	1.5	1.55	95		207	155	124	103	89	78	69	62
ブーム直一頭口 DL-F-1.0	1.0	1.50	95	230~330	200	150	120	100	86	75	67	60
	1.5	1.85	100		247	185	148	123	106	93	82	74
ブーム用直一頭口 C粗粒子(コーン状)	1.0	1.00	90	120~220	133	100	80	67	57	50	44	40
	1.5	1.20	90		160	120	96	80	69	60	53	48
ブーム用直一頭口 F粗粒子(扇状)	1.0	1.50	95	120~220	200	150	120	100	86	75	67	60
	1.5	1.85	100		247	185	148	123	106	93	82	74
バブルワイド BY-S	1.0	1.45	95	430~530	193	145	116	97	83	73	64	58
	1.5	1.80	100		240	180	144	120	103	90	80	72

10a当りの散布量 計算式 $Q=200 \times G \div V$

Q=反当散布量(L/10a) G=ノズル一個当りの噴霧量(L/分) V=散布速度(km/h) 200=定数(ブームのノズル間隔が30cmの場合)

水平多頭口(1/2"パイプ両端3/8"ねじ)

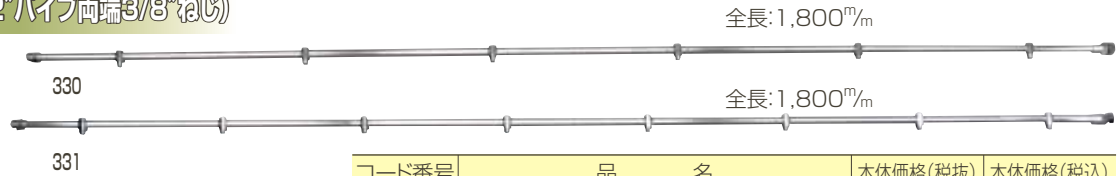

(ブーム噴管)

コード番号	品名	本体価格(税抜)	本体価格(税込)
330	1250800 水平180cm×6頭口(両端G3/8ねじ付)	10,850	11,935
	1250900 水平180cm×6頭口(小六角)(両端G3/8ねじ付)		
	1251000 水平180cm×6頭口(換板式)(両端G3/8ねじ付)		
	1251100 水平180cm×6頭口(中六角)(両端G3/8ねじ付)		
	1251200 水平180cm×6頭口(組合噴口)(両端G3/8ねじ付)		
	1251300 水平180cm×7頭口(両端G3/8ねじ付)	11,250	12,375
	1251400 水平180cm×7頭口(小六角)(両端G3/8ねじ付)		
	1251500 水平180cm×7頭口(換板式)(両端G3/8ねじ付)		
	1251600 水平180cm×7頭口(中六角)(両端G3/8ねじ付)		
	1251700 水平180cm×7頭口(組合噴口)(両端G3/8ねじ付)		
331	1251800 水平180cm×8頭口(両端G3/8ねじ付)	11,600	12,760
	1251900 水平180cm×8頭口(小六角)(両端G3/8ねじ付)		
	1252000 水平180cm×8頭口(換板式)(両端G3/8ねじ付)		
	1252100 水平180cm×8頭口(中六角)(両端G3/8ねじ付)		
	1252200 水平180cm×8頭口(組合噴口)(両端G3/8ねじ付)		

最少数量：1梱包(10本)単位

クロン噴口



332	1250700 クロン噴口(G1/4)	4,640	5,104
-----	---------------------	-------	-------

最少数量：1梱包(20個)単位

クロン噴口 性能表 (孔径φ13.5×φ0.7) 取付ねじG1/4

圧力(MPa)	1.5
水量(ℓ/min)	1.3

ネギアーチノズル

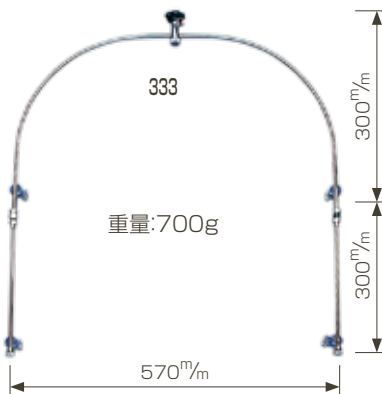

333	1229800 ネギアーチノズル(5頭口)(G1/4)	34,100	37,510
-----	-----------------------------	--------	--------

最少数量：1梱包(10本)単位

ネギアーチノズル 性能表 (両サイドワイド噴板1-08付ストップ機構付) 取付ねじG1/4

圧力(MPa)	0.5	1.0	1.5
水量(ℓ/min)	1.65	2.35	2.90

24D多頭口

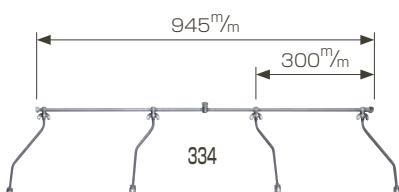

全長:945mm

334	1252400 24D4頭口櫛付(中六角付)(G1/4)	13,000	14,300
	1252500 24D4頭口櫛付(新24D付)(G1/4)	14,850	16,335
	1252600 24D5頭口櫛付(中六角付)(G1/4)	15,950	17,545
	1252700 24D5頭口櫛付(新24D付)(G1/4)	18,260	20,086
	1252800 24D6頭口櫛付(中六角付)(G1/4)	18,920	20,812
	1252900 24D6頭口櫛付(新24D付)(G1/4)	21,560	23,716
	1253000 24D4頭口 竿丈(噴口無し)(G1/4)		
	1253100 24D5頭口 竿丈(噴口無し)(G1/4)		
	1253200 24D6頭口 竿丈(噴口無し)(G1/4)		
	1253300 横女用プラグ栓(G1/4)		
	1203202 24D用くし丈(噴口なし)中曲り		

最少数量：1梱包(10組)単位

The Tools for Farms NAGATA



Part 2

- クリーナー 68
- ホース接続金具 68～69
- より戻し金具 70
- ワンタッチカプラー 71
- コック 72
- 配管部品 73
- ストレーナー 74～75
- スプリンクラー 76～79
- 灌水コンピューター 79
- スプリンクラーセット 80～83
- 散水器 84～86
- ハンドカシメラー 87
- ジェットポンプ 88
- 灌注竿 89
- 握手管 89～90
- 圧力計 90
- カップリング 91～94
- 新型フレキシブルカクハンキ 95～96
- 防除服その他 97
- 散布ホース 97

クリーナー

クリーナー



335



336



337



338



339

クリーナー・ホース接続金具

コード番号	品名	本体価格(税抜)	本体価格(税込)
335 2100600	φ8.5先クリーナー(小) (G1/4)	2,100	2,310
2100101	中アミ		
336 2100700	φ8.5クリーナー(中) (G1/4)	2,630	2,893
2100201	中アミ		
2100202	男(パッキン付)		
337 2100800	φ8.5クリーナー(大) (G1/4)	3,570	3,927
2100301	中アミ		
2100302	男(パッキン付)		
338 2100900	φ10クリーナー (G3/8)	4,940	5,434
2100401	中アミ(ステンレス)(SP付)		
2100402	男(パッキン付)		
2101000	φ13クリーナー (G1/2)	5,040	5,544
2100401	中アミ(ステンレス)(SP付)		
2100502	男(パッキン付)		
339 1253400	φ8.5より戻しクリーナー (G1/4)	3,360	3,696

最少数量：1梱包(20個)単位

※中アミ 30メッシュ

ホース接続金具

棒ツギ



340



341



342



343

2200900	φ5.5棒ツギ	420	462
340 2200100	φ7.5棒ツギ	340	374
341 2200200	φ8.5棒ツギ	340	374
342 2200300	φ10棒ツギ	550	605
2201000	φ11.5棒ツギ	800	880
343 2200400	φ13棒ツギ	850	935

最少数量：1箱(50個)単位

動力噴霧機用接続金具



344



345



346



347



348



349

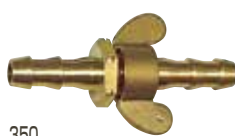

350

コード番号	品名	本体価格(税抜)	本体価格(税込)
2219100	φ5.5角金具(G1/4ねじ)	990	1,089
2219200	女芯		
2219300	男丈		
2212800	φ7.5角金具(G1/4ねじ)	550	605
2212900	女芯		
2213000	男丈		
344 2213100	φ8.5角金具(G1/4ねじ)(新型)	510	561
2213200	女芯(新型)		
2213300	男丈(新型)		
345 2213400	φ10角金具(G3/8ねじ)(新型)	820	902
2213500	女芯(新型)		
2213600	男丈(新型)		
2219400	φ10角金具(G1/4ねじ)	930	1,023
2219500	女芯		
2219600	男丈		
346 2150400	φ11.5角金具(G3/8ねじ)(新型)	1,260	1,386
2150500	女芯		
2150600	男丈		
347 2214000	φ13角金具(G1/2ねじ)	2,020	2,222
2214100	女芯		
2214200	男丈		
2201100	φ13角金具(G3/8ねじ)	1,740	1,914
2201200	女芯		
2201300	男丈		
348 2214600	φ16角金具(G5/8ねじ)	2,810	3,091
2214700	女芯		
2214800	男丈		
2219900	φ16角金具(G1/2ねじ)	2,980	3,278
2150700	女芯		
2150800	男丈		
2150900	φ16角金具(G3/4ねじ)	3,600	3,960
2151000	女芯		
2151100	男丈		
349 2215200	φ19角金具(G3/4ねじ)	3,800	4,180
2215300	女芯		
2215400	男丈		
2216700	φ7.5蝶金具(G1/4ねじ)	790	869
2216800	女芯		
2216900	男丈		
350 2217000	φ8.5蝶金具(G1/4ねじ)	770	847
2217100	女芯		
2217200	男丈		
2219700	φ10蝶金具(G3/8ねじ)	1,070	1,177
2219800	女芯		

最少数量：1箱(25個)単位

より戻し金具

動力噴霧機用より戻し



351



352



353



354



355



356



357



358

コード番号	品名	本体価格(税抜)	本体価格(税込)
351	φ8.5より戻し(並)(G1/4)	1,020	1,122
352	φ8.5より戻し(直)(G1/4)	1,540	1,694
	3100500 Oリング(P-9)		
353	φ10より戻し(直)(G3/8)	2,310	2,541
	3100600 Oリング(P-10)		
354	φ13より戻し(直)(新)(G1/2)	3,300	3,630
	3101010 Oリング(P-15)		
	2402500 φ16より戻し(直)(G5/8)	4,950	5,445
	3102000 Oリング(1516-16)		
355	φ19より戻し(直)(G3/4)	5,170	5,687
	3102000 Oリング(1516-16)		
356	φ8.5巻取用より戻し45°(G1/4)	1,980	2,178
357	φ8.5巻取用より戻し90°(G1/4)	1,870	2,057
358	φ10巻取用より戻し90°(G3/8)	2,750	3,025
	2405800 φ13巻取用より戻し90°(G1/2)	3,960	4,356
359	φ13巻取用より戻し(G1/2)	6,710	7,381
	3102000 Oリング(1516-16)		
	2403100 φ16巻取用より戻し(G5/8)	8,030	8,833
	3102000 Oリング(1516-16)		
360	φ19巻取用より戻し(G3/4)	8,450	9,295
	3102000 Oリング(1516-16)		
361	φ25巻取用より戻し(G1)	10,670	11,737
	2403402 先パイプ丈		
	3102000 Oリング(1516-16)		

最少数量：1箱(20個)単位



359



360



361

品名	適応内径	品名	適応内径	品名	適応内径
φ8.5より戻し(並)	φ22	φ8.5巻取用より戻し45°	φ21	φ13巻取用より戻し	φ32
φ8.5より戻し(直)	φ22	φ8.5巻取用より戻し90°	φ22	φ16巻取用より戻し	φ32
φ10より戻し(直)	φ24	φ10巻取用より戻し90°	φ25	φ19巻取用より戻し	φ32
φ13より戻し(直)	φ32	φ13巻取用より戻し90°	φ32	φ25巻取用より戻し	φ33
φ16より戻し(直)	φ37				
φ19より戻し(直)	φ37				

適応内径…巻取機の止め代に対しての内径

巻取機用カンスイより戻し

灌水用ホース巻取機専用の簡易より戻しです。



362



363

362	1231000 カンスイより戻し φ16用	5,500	6,050
	1222300 カンスイより戻し φ19用	5,500	6,050
363	1222400 カンスイより戻し φ25用	8,030	8,833

最少数量：1個(5個)単位

品名	適応内径
カンスイより戻しφ16	φ28
カンスイより戻しφ19	φ28
カンスイより戻しφ25	φ30

ワンタッチカプラー

動力噴霧機用中圧カプラー



364



365



366

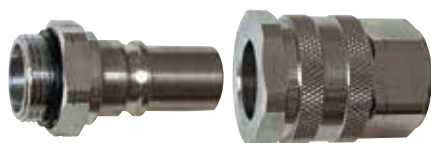

367

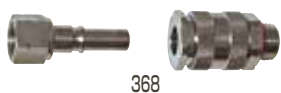

368

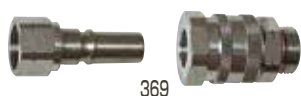

369



370



371

ハイカプラー

〔最高使用圧力5.0MPa〕
〔主要部ステンレス使用〕



372



373

コード番号	品名	本体価格(税抜)	本体価格(税込)
364	2401100 φ8.5ワンタッチカプラー(A)(G1/4)	2,430	2,673
	2401101 プラグ		
	2401102 ソケット		
	3100400 Oリング(P-8)		
365	2401200 φ10ワンタッチカプラー(A)(G3/8)	3,570	3,927
	2401201 プラグ		
	2401202 ソケット		
	3100800 Oリング(P-11)		
366	2401300 φ13ワンタッチカプラー(A)(G1/2)	7,000	7,700
	2401301 プラグ		
	2401302 ソケット		
	3101100 Oリング(P-16)		
367	2405500 φ19ワンタッチカプラー(A)(G3/4)	15,150	16,665
	2405501 プラグ		
	2405502 ソケット		
	3111700 Oリング(P-20)		
368	7101500 φ8.5ワンタッチカプラー(B)(G1/4)	2,430	2,673
	7101501 プラグ		
	7101502 ソケット		
369	7101600 φ10ワンタッチカプラー(B)(G3/8)	3,570	3,927
	7101601 プラグ		
	7101602 ソケット		
370	7103000 φ13ワンタッチカプラー(B)(G1/2)	7,450	8,195
	7103001 プラグ		
	7103002 ソケット		
371	2405600 φ19ワンタッチカプラー(B)(G3/4)	14,700	16,170
	2405601 プラグ		
	2405602 ソケット		

最高使用圧力3.5MPa

最少数量：1台紙(10個)単位

ワンタッチカプラー

372	2417500 φ8.5ハイカプラー(HA)(G1/4)	4,700	5,170
	2417502 φ8.5ハイカプラー(HA)用プラグ		
	2417501 φ8.5ハイカプラー(HA)用ソケット		
373	2417600 φ8.5ハイカプラー(HB)(G1/4)	4,700	5,170
	2417602 φ8.5ハイカプラー(HB)用プラグ		
	2417601 φ8.5ハイカプラー(HB)用ソケット		

最少数量：1台紙(10個)単位



ボール式コック



コード番号	品名	本体価格(税抜)	本体価格(税込)
374 2411200	φ8.5ハイタッチコック (G1/4)	1,160	1,276
2411300	φ10ハイタッチコック (G3/8)	1,720	1,892
2411400	φ13ハイタッチコック (G1/2)	3,950	4,345
2416900	φ16ハイタッチコック (G5/8)	5,460	6,006
2417000	φ19ハイタッチコック (G3/4)	7,200	7,920
2623200	φ25ハイタッチコック (G1)	8,820	9,702
375 2411600	動噴用ボールコック (G1/4×R1/4)	1,510	1,661
2411800	動噴用ボールコック (G1/4×R3/8)	1,510	1,661
2411900	動噴用ボールコック (G3/8×R3/8)	1,740	1,914
2417100	動噴用ボールコック (G1/2×R1/2)	4,800	5,280
376 2412600	両女ボールコック (Rc1/4×Rc1/4)	1,650	1,815
2412700	両女ボールコック (Rc3/8×Rc3/8)	1,910	2,101
2412800	両女ボールコック (Rc1/2×Rc1/2)	4,530	4,983
2623000	両女ボールコック (Rc3/4×Rc3/4)	6,960	7,656
2623400	両女ボールコック (Rc1×Rc1)	9,050	9,955
377 2412900	人力元コックボール式 (G1/4×G1/4)	1,810	1,991

最少数量：1台紙(25個)単位

ニューレバーコック

新商品



全長:160^{mm}
全高:111.2^{mm}
重量:195.5g



378 1139100	ハイレバーコックN-6 (G1/4)	8,600	9,460
379 2404700	ニューレバーコック (G1/4)	8,260	9,086
2404601	先金具(パッキン、シート付)		
2404602	ニードル軸		
2404603	ニードル軸用Oリング(P-4) (フッ素)		
2404604	バルブシート(テフロン)		
380 2315700	PPLレバーコック(人力用)(ストレーナー付)(G1/4)	3,170	3,487
2315800	PPLレバーコック(人力用)(ストレーナーなし)(G1/4)	2,930	3,223

最少数量：1梱包(10個)単位

ハイレバーコックN-6:最高使用圧力6.0MPa
ニューレバーコック:最高使用圧力3.0MPa
PPLレバーコック:最高使用圧力1.0MPa

レバー式コック

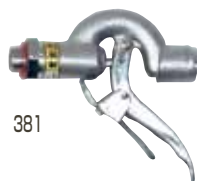

381 2400200	ピストルコック (G1/4)	5,640	6,204
2400101	先男金具(パッキン、シート付)		
2400102	ニードル軸		
2400103	ニードルスプリング		
2400104	ニードル元パッキン		
2400106	ピン(大)		
2400108	ピン(小)		
382 2400400	レバー式コック (G1/4)	9,600	10,560
383 1253600	煙草用噴口 MHノズル (G1/4)	11,800	12,980

最少数量：1梱包(5個)単位

孔径:φ0.6

配管部品

配管用ボールコック



384



385



386

コード番号	品名	本体価格(税抜)	本体価格(税込)
384	1253800 φ13長尺用ボールコック男ねじ(リング付)(G1/4)	2,100	2,310
385	1253900 φ13 1尺付新案ボールコック(G1/4)	2,450	2,695
386	1254000 φ13 1尺パイプ東北ニップル付(G1/4)	1,050	1,155

最少数量：1梱包(20個)単位

果樹園配管専用のボールコックとして製造。蝶のツマミを90°回転させるとバルブがストップします。配管コックの決定版!!

塩ビ用ニップル女キャップ



387



388



389



390



391

387	1254100 φ13ネジジョイント(リング付)(G1/4)	1,880	2,068
	1254200 女芯(リング付)(G1/4)		
	1254300 男丈(リング付)(G1/4)		
388	1254400 東北ニップル男(φ13用×G1/4男ねじ)(G1/4)	580	638
	1254500 東北ニップル女(φ13用×G1/4女ねじ)(G1/4)	470	517
389	1254600 φ8.5丸型女キャップ(G1/4)	260	286
390	1254700 φ8.5六角型女キャップ(G1/4)	350	385
391	2502600 φ8.5蝶型女キャップ(G1/4)	400	440
	1254800 φ10丸型女キャップ(G3/8)	380	418
	2502900 φ10六角型女キャップ(G3/8)	390	429
	2505600 φ13六角型女キャップ(G1/2)	750	825

最少数量：1箱(25個)単位

液肥ニードル



392



393

竹ノ子φ7.5

392	2500100 液肥ニードル(R3/8×Rc1/8プッシング付)	4,500	4,950
	2500101 プッシング(R3/8×Rc1/8)		
	2505000 鉄チーズ(白)1"×3/8"	1,460	1,606
393	2505100 鉄チーズ(白)1 1/2"×3/8"	3,770	4,147
	2505200 鉄チーズ(白)2"×3/8"	5,920	6,512

最少数量：1箱(10個)単位

※液肥ニードルは吸水側に使用して下さい。

分水金具



394



395



396

角度:108°

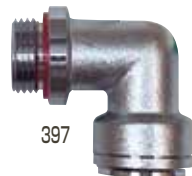

397

394	2504500 φ8.5分水金具(G1/4)	1,120	1,232
	2504900 φ10分水金具(G3/8)	1,910	2,101
	2500500 φ13分水金具(G1/2)	3,620	3,982
395	2504600 φ8.5T型分水金具(G1/4)	1,120	1,232
	2505700 φ10T型分水金具(G3/8)	1,240	1,364
396	2506200 φ8.5エルボ(真鍮鍛造)(G1/4)	370	407
397	2403600 φ10エルボ(真鍮)(G3/8)	1,120	1,232
	2403800 φ13エルボ(真鍮)(G1/2)	2,760	3,036

最少数量：1箱(20個)単位

自在金具



398



399



400



401

首振り角度:28°

398	1255000 φ8.5自在エルボ90°(G1/4)	1,350	1,485
399	1138100 φ10自在エルボ90°(G3/8)	2,690	2,959
400	1255100 φ8.5自在金具(直)(G1/4)	990	1,089
401	1255200 φ8.5ボールジョイント(G1/4)	2,690	2,959

ストレーナー

円盤ストレーナー動噴用

(オール真鍮製・アミステンレス)
(杉綾織30メッシュ)



402

403

コード番号	品名	本体価格(税抜)	本体価格(税込)
402 2301100	1/2"円盤ストレーナー (外径124 ^m /m)	7,300	8,030
2301200	5/8"円盤ストレーナー (外径124 ^m /m)	7,300	8,030
2301300	3/4"円盤ストレーナー (外径124 ^m /m)	7,300	8,030
2301101	アミ上下組		
403 2301400	1"円盤ストレーナー (外径138 ^m /m)	8,700	9,570
2301401	アミ上下組		
2301500	1 ¹ / ₄ "円盤ストレーナー (外径172 ^m /m)	14,000	15,400
2301501	アミ上下組		
2301600	1 ¹ / ₂ "円盤ストレーナー (外径172 ^m /m)	14,000	15,400
2301601	アミ上下組		
2303800	2"円盤ストレーナー (外径172 ^m /m)	26,000	28,600

最少数量：1梱包(20個)単位

円盤樹脂ストレーナー

(アミステンレス、杉綾織40メッシュ)



404

外径:128^m/m

405

外径:160^m/m

2303900	樹脂ストレーナー1/2" (真鍮竹の子付)	3,250	3,575
2314800	樹脂ストレーナー5/8" (真鍮竹の子付)	3,250	3,575
404 2310100	樹脂ストレーナー3/4" (真鍮竹の子付)	3,250	3,575
2315900	樹脂ストレーナー7/8" (真鍮竹の子付)	3,250	3,575
405 2311100	樹脂ストレーナー1" (樹脂竹の子付)	4,500	4,950

最少数量：1梱包(20個)単位

1斗缶用ストレーナー



406

取付ねじG3/4
外径φ30
長さ63^m/m

406 2315100	1斗缶用ストレーナー	3,720	4,092
-------------	------------	-------	-------

最少数量：1梱包(20個)単位

灌水ポンプ用ストレーナー

(アミ…ステンレス、パンチングメタル)



407

コード番号	品名	本体価格(税抜)	本体価格(税込)
2301700	3/4"ローリングストレーナー (アミステンレス)	4,850	5,335
2301800	1"ローリングストレーナー (アミステンレス)	5,200	5,720
2301900	1 1/4"ローリングストレーナー (アミステンレス)	5,600	6,160
2302000	1 1/2"ローリングストレーナー (アミステンレス)	5,800	6,380
2302100	2"ローリングストレーナー (アミステンレス)	9,600	10,560

3/4~1 1/2 外径:83^m/_m ×アミ部高さ102^m/_m
2" 外径:121^m/_m ×アミ部高さ152^m/_m

最少数量: 1梱包(20個)単位

灌水ポンプ用ストレーナー

(アミ…ステンレス、エキスパンドメタル)



408

2304000	3/4"鉄ストレーナー (外径121.5 ^m / _m)アミステンレス	4,250	4,675
2304100	1"鉄ストレーナー (外径121.5 ^m / _m)アミステンレス	4,350	4,785
2304200	1 1/4"鉄ストレーナー (外径121.5 ^m / _m)アミステンレス	4,600	5,060
2304300	1 1/2"鉄ストレーナー (外径150 ^m / _m)アミステンレス	5,400	5,940
2304400	2"鉄ストレーナー (外径150 ^m / _m)アミステンレス	5,800	6,380
2304500	2 1/2"鉄ストレーナー (外径150 ^m / _m)アミステンレス	6,400	7,040
2304600	3"鉄ストレーナー (外径150 ^m / _m)アミステンレス	6,500	7,150

最少数量: 1梱包(20個)単位

籐カゴ



409

2313400	籐カゴNo.4 内径×外径 ^m / _m (標準)105×130	8,000	8,800
2313500	籐カゴNo.5 135×160	9,000	9,900
2313600	籐カゴNo.6 165×190	11,000	12,100
2313700	籐カゴNo.7 200×220	13,100	14,410
2313800	籐カゴNo.8 220×245	17,900	19,690
2313900	籐カゴNo.9 245×280	23,400	25,740
2314000	籐カゴNo.10 275×300	36,000	39,600

最少数量: 1梱包(20個)単位

灌水用プラストレーナー



410

4305800	プラストレーナー 3/4" (外径103 ^m / _m)	1,440	1,584
3407800	プラストレーナー 1" (外径103 ^m / _m)	1,440	1,584
3407900	プラストレーナー 1 1/4" (外径103 ^m / _m)	1,600	1,760
3408000	プラストレーナー 1 1/2" (外径103 ^m / _m)	1,600	1,760
3408100	プラストレーナー 2" (外径133 ^m / _m)	3,300	3,630
3408200	プラストレーナー 2 1/2" (外径133 ^m / _m)	3,600	3,960
3408300	プラストレーナー 3" (外径133 ^m / _m)	4,500	4,950

最少数量: 1梱包(20個)単位

中圧スプリンクラー

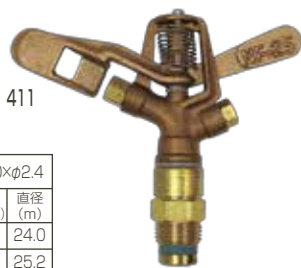

411

孔径	φ4.0×φ2.4	
圧力 (MPa)	水量 (ℓ/min)	直径 (m)
0.15	16.0	24.0
0.20	18.7	25.2
0.25	21.2	26.1
0.30	23.7	27.0
0.35	26.0	27.4

NF-25
取付ねじR1/2"
散水角度25°

標準性能表

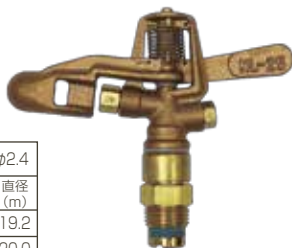

412

孔径	φ4.0×φ2.4	
圧力 (MPa)	水量 (ℓ/min)	直径 (m)
0.15	16.0	19.2
0.20	18.7	20.0
0.25	21.2	20.3
0.30	23.7	21.5
0.35	26.0	22.1

NL-25
取付ねじR1/2"
散水角度7°

標準性能表

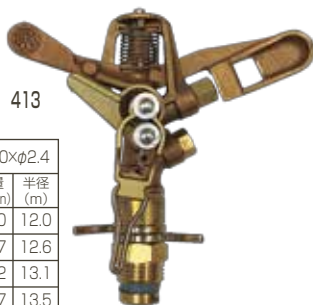

413

孔径	φ4.0×φ2.4	
圧力 (MPa)	水量 (ℓ/min)	半径 (m)
0.15	16.0	12.0
0.20	18.7	12.6
0.25	21.2	13.1
0.30	23.7	13.5
0.35	26.0	13.7

25-PHII
取付ねじR1/2"
散水角度25°

標準性能表

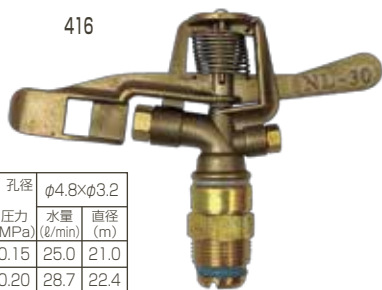

416

孔径	φ4.8×φ3.2	
圧力 (MPa)	水量 (ℓ/min)	直径 (m)
0.15	25.0	21.0
0.20	28.7	22.4
0.25	32.0	23.6
0.30	35.0	24.4
0.35	37.7	24.9

NL-30
取付ねじR3/4"
散水角度7°

標準性能表

コード番号	品名	本体価格(税抜)	本体価格(税込)
411	1300400 NF-25 取付ねじR1/2"	11,750	12,925
	1300401 主噴口φ4.0		
	1300402 副噴口φ2.4		
	2351600 NF-25S (ピン付) 取付ねじR1/2"	12,650	13,915
	2351601 主ピン付噴口φ4.0		
412	1300500 NL-25 取付ねじR1/2"	12,500	13,750
	1300401 主噴口φ4.0		
	1300402 副噴口φ2.4		
413	1300600 25-PHII 取付ねじR1/2"	20,750	22,825
	1300401 主噴口φ4.0		
	1300402 副噴口φ2.4		
	2351700 25-PHS (ピン付) 取付ねじR1/2"	22,000	24,200
414	1300700 NF-30 取付ねじR3/4"	16,250	17,875
	1300701 主噴口φ4.8		
	1300702 副噴口φ3.2		
415	1300800 NF-30S (ピン付) 取付ねじR3/4"	17,125	18,838
	1300801 ピン付噴口φ4.8		
	1300802 ピンのみ		
416	1300900 NL-30 取付ねじR3/4"	15,750	17,325
	1300901 主噴口φ4.8		
	1300702 副噴口φ3.2		
417	1301000 30-PHII 取付ねじR3/4"	23,750	26,125
	1300701 主噴口φ4.8		
	1300702 副噴口φ3.2		
	2351800 30-PHS (ピン付) 取付ねじR3/4"	25,000	27,500
418	1301900 30-PLII 取付ねじR3/4"	23,900	26,290
	1300701 主噴口φ4.8		
	1300702 副噴口φ3.2		

414

孔径	φ4.8×φ3.2	
圧力 (MPa)	水量 (ℓ/min)	直径 (m)
0.15	25.0	25.5
0.20	28.7	27.0
0.25	32.0	28.5
0.30	35.0	29.3
0.35	37.7	30.0
0.40	40.5	30.7

標準性能表

415

孔径	φ4.8×φ3.2	
圧力 (MPa)	水量 (ℓ/min)	直径 (m)
0.15	25.0	20.5
		25.5
0.20	28.7	22.0
		27.0
0.25	32.0	23.5
		28.5
0.30	35.0	24.3
		29.3
0.35	37.7	25.0
		30.0
0.40	40.5	25.7
		30.7

標準性能表

417

孔径	φ4.8×φ3.2	
圧力 (MPa)	水量 (ℓ/min)	半径 (m)
0.15	25.0	12.8
0.20	28.7	13.5
0.25	32.0	14.3
0.30	35.0	14.7
0.35	37.7	15.0
0.40	40.5	15.4

標準性能表

418

孔径	φ4.8×φ3.2	
圧力 (MPa)	水量 (ℓ/min)	半径 (m)
0.15	25.0	10.0
0.20	28.7	10.5
0.25	32.0	11.5
0.30	35.0	11.8
0.35	37.7	12.6
0.40	40.5	13.1

標準性能表

中圧スプリンクラー

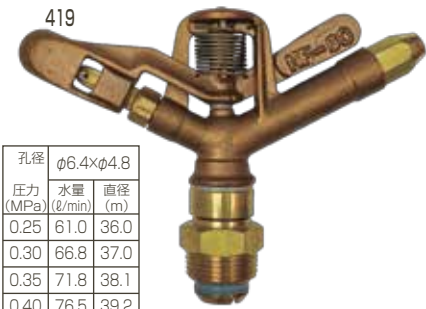

孔径	φ6.4×φ4.8	
圧力 (MPa)	水量 (ℓ/min)	直径 (m)
0.25	61.0	36.0
0.30	66.8	37.0
0.35	71.8	38.1
0.40	76.5	39.2
0.45	81.3	40.2
0.50	85.6	41.2
0.55	90.0	42.2

NF-60
取付ねじR1"
散水角度27°

標準性能表

コード番号	品名	本体価格(税抜)	本体価格(税込)
419 1301100	NF-60 取付ねじR1"	25,900	28,490
1301101	主噴口φ6.4		
1300801	副噴口φ4.8(ピン付)		
420 1305000	60-PH 取付ねじR1"	34,750	38,225
1305001	主噴口φ6.4		
1300801	副噴口φ4.8(ピン付)		

420



孔径	φ6.4×φ4.8	
圧力 (MPa)	水量 (ℓ/min)	半径 (m)
0.25	61.0	18.0
0.30	66.8	18.5
0.35	71.8	19.0
0.40	76.5	19.6
0.45	81.3	20.1

標準性能表

60-PH
取付ねじR1"
散水角度25°

簡易スプリンクラー



421	7204500	スプリンクラー ナン501 (ヘッドのみ)	4,000	4,400
422	7204800	スプリンクラー ナン423AG-4.0 (スパイク付)	10,700	11,770
	7204600	スプリンクラー VYR-802AG-4.0 (ヘッドのみ)	2,400	2,640
423	7219100	スプリンクラー VYR-802AG-4.0S (スパイク付)	4,200	4,620
424	7204801	スプリンクラー スパイクのみ (樹脂)	1,800	1,980

最少数量：1梱包(10個)単位

性能表 取付ねじR1/2

品名 (部品No.)	ノズル口径 (mm)	圧力 (MPa)	水量 (ℓ/min)	散水直径 (m)
501	2.0	0.10	1.6	8.2
		0.14	3.2	10.0
		0.21	3.7	11.5
VYR-802AG	4.0	0.20	14.2	11.5
		0.25	15.9	12.0
		0.30	17.2	12.0
		0.35	18.5	12.5

水道用スプリンクラー

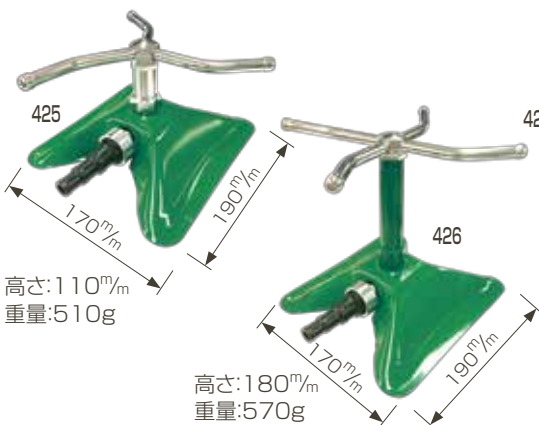

高さ:110^m/_m
重量:510g

高さ:180^m/_m
重量:570g

425	1300100	三本ノズル	10,000	11,000
	1300101	頭	4,900	5,390
	1300102	胴	1,040	1,144
	1300103	曲り、芯	2,600	2,860
	1300104	台(ベース)	1,200	1,320
426	1300200	四本ノズル	11,500	12,650
	1300201	頭	6,300	6,930
	1300202	胴	2,000	2,200

最少数量：1梱包(5個)単位

性能表

	三本ノズル	四本ノズル
水量	6.6ℓ/min	9.9ℓ/min
撒水直径	12m	12m

スプリンクラー用スタンド

コード番号	品名	本体価格(税抜)	本体価格(税込)
427	1300705 3/4"円形スタンド(組立式)	21,000	23,100
428	1301103 1"円形スタンド(組立式)	24,300	26,730
429	1300704 二脚スパイク(パイプナシ)	8,200	9,020

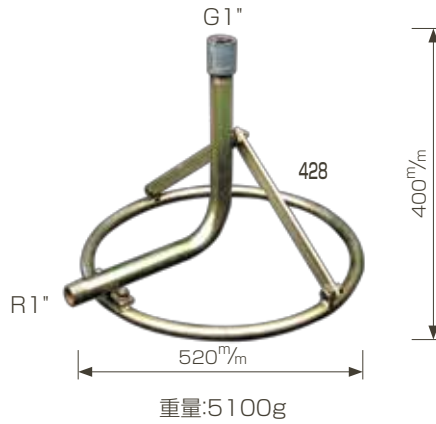
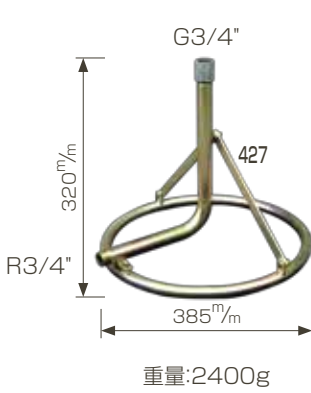

除塵器



430	1310700	アミアドフィルター20mm(3/4")	14,500	15,950
	1310800	アミアドフィルター25mm(1")	28,000	30,800
431	1310900	アミアドフィルター40mm(1 1/2")	56,000	61,600
	3403800	3/4"砂取器 60メッシュ	20,600	22,660
432	3403900	1"砂取器 60メッシュ	20,600	22,660
	3404000	1 1/4"砂取器 60メッシュ	30,000	33,000
	3404100	1 1/2"砂取器 60メッシュ	30,000	33,000
	3404200	2"砂取器 50メッシュ	51,000	56,100

※アミアドフィルターの標準メッシュは200メッシュになります。それ以外のメッシュにつきましては別途見積りとなります。

メッシュサイズ表(標準は200#が入っています。)

エレメント	アミアドフィルター							
色別	灰	緑	青	白	赤	黄	黒	茶
メッシュ#	20	30	50	75	120	155	200	450
用途	スプリンクラー		マイクロスプリンクラー スプレーノズル		ドリップノズル		ワゴンノズル 清水	



ディスクフィルター

※洗浄がワンタッチで簡単に出来ます。

	3404600	アーカル ディスクフィルター20A #80	7,500	8,250
433	3404700	アーカル ディスクフィルター25A #80	18,800	20,680
	3404900	アーカル ディスクフィルター25A #120	18,800	20,680
434	3404800	アーカル ディスクフィルター40A #80	40,000	44,000
	3405000	アーカル ディスクフィルター40A #120	40,000	44,000
	3405900	ディスクフィルター2"ニュー2T #80	105,000	115,500



ディスクフィルターサイズ表
(標準は80#が入っています。)

エレメント	ディスクシリンダー	
色別	黄	赤
メッシュ#	80	120
用途	マイクロスプレー	ドリップノズル

ミスト用ノズル



435
取付ねじM8×P1.25
穴径φ1.0

灌水ノズル他



436

取付ねじM5×P0.9



437

取付ねじM8×P1.25



438

取付ねじR1/2



439

穴径φ0.5



440

取付ねじR1/4

ファンノズル 性能表

水 圧 (MPa)	0.05	0.10	0.15	0.20	0.30
水 量 (ℓ/min)	1.0	1.5	1.8	2.1	2.5
撒水距離 (m)	1.0	1.5	1.8	2.0	2.5
角 度	約180°				

SPノズル 性能表

所 要 圧 力	0.1~0.6MPa
所 要 水 量	4~9.5ℓ/min
撒 水 距 離	5m
撒 布 形 状	全円
ノズル間隔	300cm以下

コード番号	品 名	本体価格(税抜)	本体価格(税込)
435 1301300	スロットノズル	950	1,045

スロットノズル 性能表

水 圧 (MPa)	0.10	0.15	0.20	0.30
水 量 (ℓ/min)	0.3	0.36	0.42	0.5
撒水距離 (m)	0.8	1.0	1.0	1.0

436 1310200	ファンノズル	70	77
437 1301400	SPノズル	670	737
438 1301500	高圧二段型フラットノズル180°	3,200	3,520
1301600	高圧二段型フラットノズル 90°	3,200	3,520
439 1301700	CPノズル(13 ^m /mソケット付)	1,700	1,870
440 1315100	ユニバーノズル	2,260	2,486

二段型フラットノズル180°タイプ 性能表

水 圧 (MPa)	0.10	0.20	0.30
水 量 (ℓ/min)	14.0	20.0	24.0
撒水距離 (m)	4.5	5.0	5.0

二段型フラットノズル90°タイプ 性能表

水 圧 (MPa)	0.50	1.00	1.50
水 量 (ℓ/min)	23.7	33.4	40.9
撒水距離 (m)	2.0	3.0	3.5

CPノズル 性能表(噴霧パターン円錐)

水 圧 (MPa)	0.50	1.00	1.50
水 量 (cc/min)	90.0	120.0	150.0

ユニバーノズル 性能表(ストッパー付)地上1m高さで測定値

水 圧 (MPa)	0.10	0.15	0.20	0.30
水 量 (ℓ/min)	5.35	6.25	7.5	9.1
撒水距離 (m)	3.25	4.4	5.4	6.4
角 度	全円			

灌水コンピューター



441



442



443



444



445



441 7340500	ソーラー発電灌水コンピューター 502-340	39,000	42,900
442 7348700	灌水コンピューター 502-320	28,000	30,800
443 7348900	灌水コンピューター用保護カバー 501-201	3,100	3,410
444 7340800	雨センサー 501-401	28,000	30,800
445 7349000	雨センサー取付け台 501-402	2,700	2,970

ソーラー発電灌水コンピューター 502-340 仕様

プログラム機能	曜日単位で設定可能
使用 圧 力	0.1~0.5MPa
通 水 流 体	水(上水道水)
流 体 温 度	1~40℃
散 水 時 間	自動灌水・手動灌水ともに 1~30分(1分おき), 30~90分(10分おき), 2~9時間(1時間おき) ※手動灌水時の初期設定は30分
散 水 回 数	1日1回または2回
太 陽 電 池	6.0V/0.25W
満 充 電 時 間	2時間(日照時)
バックアップ電源	1.5V単3形アルカリ電池4個(交換目安3年)

灌水コンピューター 502-320 仕様

水やり日の間隔	曜日単位で設定可能
水 や り 回 数	2回/日まで
1日の水やり時間	自動水やり・手動水やりともに 1~30分(1分単位), 30~90分(10分単位), 2~9時間(1時間単位)で設定可能 ※手動水やりの初期設定(出荷時)は30分
使用 流 体	上水道水
使用 圧 力	0.1~0.5MPa
使用 水 温	6~40℃
電 源	1.5V形単3形アルカリ電池4個(交換目安1年)

雨センサー 仕様

作 動 雨 量	1ミリ/時以上
復 帰 時 間	1~10時間

※仕様は気象状況などで異なります。※電源は不要。

ソーラー発電灌水コンピューター 502-340 性能表

水 圧 (MPa)	0.1	0.2	0.3	0.4	0.5
流 量 (ℓ/min)	12.7	21.0	25.8	30.3	34.5

灌水コンピューター 502-320 性能表

水 圧 (MPa)	0.1	0.2	0.3	0.4	0.5
流 量 (ℓ/min)	14.5	21.8	27.2	32.5	36.0

スプリンクラーセット

φ40ニューカプラーセットNF-30



446

コード番号	品名	本体価格(税抜)	本体価格(税込)
446 1302900	φ40ニューカプラーセット(NF-30×4本立)	160,000	176,000
1316200	φ40ニューカプラーセット(NF-30×5本立)	195,000	214,500

内訳	4本立	5本立
1. φ40ニューカプラークイックソケット	4ヶ	5ヶ
2. φ40ニューカプラーエンドプラグ	1ヶ	1ヶ
3. φ40ニューカプラー立上り三脚1m	4ヶ	5ヶ
4. スターター	1ヶ	1ヶ
5. φ40ハイプレッシャーホース12m オス・立上りメス付	4本	5本
6. NF-30	4ヶ	5ヶ

φ40ニューカプラーセットNF-25

1302800	φ40ニューカプラーセット(NF-25×5本立)	184,000	202,400
---------	--------------------------	---------	---------

内訳	5本立
1. φ40ニューカプラークイックソケット	5ヶ
2. φ40ニューカプラーエンドプラグ	1ヶ
3. φ40ニューカプラー立上り三脚1m	5ヶ
4. スターター	1ヶ
5. φ40ハイプレッシャーホース12m オス・立上りメス付	5本
6. NF-25	5ヶ
7. R3/4×G1/2ジョイント	5ヶ

φ40ニューカプラー部品

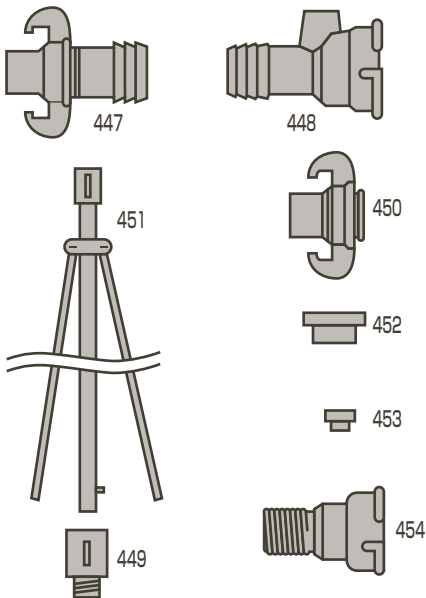

1308200	φ40ニューカプラー用メス金具 立なし	4,100	4,510
447 1312702	φ40ニューカプラーオス	3,150	3,465
448 1312701	メス金具立上り付	4,100	4,510
449 1312800	クイックソケットG3/4ねじ	2,625	2,888
450 1312900	エンドプラグ	3,250	3,575
451 1302901	立上り三脚1m物(ソケット付)アルミ製	10,000	11,000
5103000	φ40ハイプレッシャーホース(赤)1m	820	902
5106000	φ40ハイプレッシャーホース(赤)12m金具付	19,200	21,120
452 4610960	φ40ニューカプラー用立上りメスパッキン	400	440
453 1303103	クイックソケットパッキン	200	220
454 1313000	スターター	3,100	3,410
1307800	φ40ニューカプラー用一本立延長セット(ヘッド無)	32,300	35,530

φ50ニューカプラーセットNF-30

1316000	φ50ニューカプラーセット(NF-30×4本立)	175,000	192,500
1316300	φ50ニューカプラーセット(NF-30×5本立)	215,000	236,500
1315800	φ50ニューカプラーセット(NF-30×8本立)	350,000	385,000

内訳	4本立	5本立	8本立
1. φ50ニューカプラークイックソケット	4ヶ	5ヶ	8ヶ
2. φ50ニューカプラーエンドプラグ	1ヶ	1ヶ	1ヶ
3. φ50ニューカプラー立上り三脚1m	4ヶ	5ヶ	8ヶ
4. スターター	1ヶ	1ヶ	1ヶ
5. φ50ハイプレッシャーホース12m オス・立上りメス付	4本	5本	8本
6. NF-30	4ヶ	5ヶ	8ヶ

φ50ニューカプラー部品

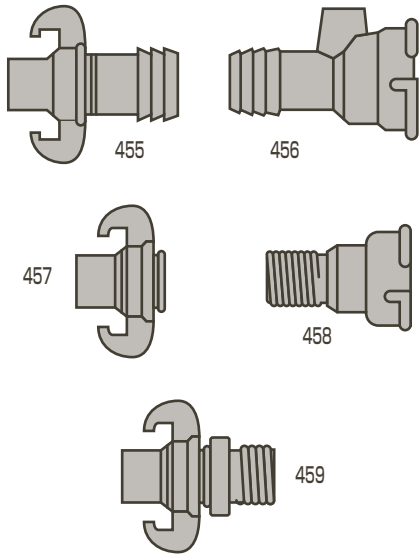

コード番号	品名	本体価格(税抜)	本体価格(税込)
1308300	φ50ニューカプラー用メス金具 立なし	4,650	5,115
455 1316001	φ50ニューカプラーオス	3,850	4,235
456 1316002	メス金具立上り付(パッキン付)	4,450	4,895
457 1316003	エンドプラグ	4,100	4,510
458 1316004	スターター(パッキン付)	4,650	5,115
1316005	メス用パッキン	550	605
459 1316007	オス×オスねじ	6,000	6,600
5106100	φ50ハイプレッシャーホース(赤)12m金具付	23,000	25,300
1307900	φ50ニューカプラー用一本立延長セット(ヘッド無)	35,000	38,500
1308400	クイックソケット用リードプラグ	3,200	3,520

φ50アメス式クラーセットNF-30



460 1303100	φ50アメス式クラーセット(NF-30×4本立)	208,000	228,800
1316400	φ50アメス式クラーセット(NF-30×5本立)	264,000	290,400
1315900	φ50アメス式クラーセット(NF-30×8本立)	390,000	429,000

内訳	4本立	5本立	8本立
1. エンドプラグ	1ヶ	1ヶ	1ヶ
2. クイックソケット(パッキン付)	4ヶ	5ヶ	8ヶ
3. アメスメス金具ネジ付(スターター)	1ヶ	1ヶ	1ヶ
4. 立上り三脚1m	4ヶ	5ヶ	8ヶ
5. φ50ハイプレッシャーホース(赤)12m オス立上りメス付	4本	5本	8本
6. NF-30	4ヶ	5ヶ	8ヶ

φ50アメス式クラーセットNF-25

1303000	φ50アメス式クラーセット(NF-25×5本立)	251,000	276,100
---------	--------------------------	---------	---------

内訳	5本立
1. エンドプラグ	1ヶ
2. アメスメス金具ネジ付(スターター)	1ヶ
3. 立上り三脚1m	5ヶ
4. クイックソケットパッキン付	5ヶ
5. φ50ハイプレッシャーホース(赤)12m オス立上りメス付	5本
6. NF-25	5ヶ
7. R3/4×G1/2ジョイント	5ヶ

アメス式クラーセット用部品φ50

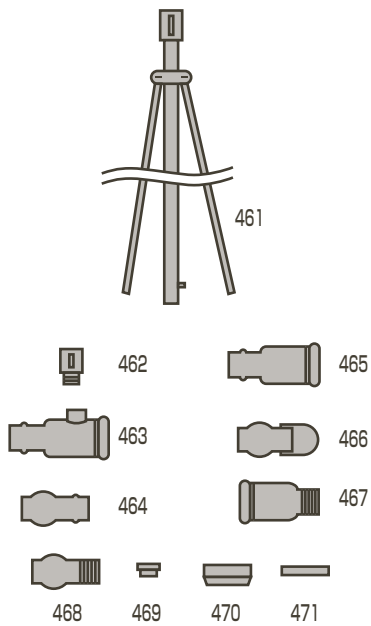

コード番号	品名	本体価格(税抜)	本体価格(税込)
461 1302901	立上り三脚1m物(ソケット付)アルミ製	10,000	11,000
462 1303102	クイックソケット(パッキン付)G1ねじ	2,650	2,915
463 1303107	メス金具立上り付(パッキン付)	7,950	8,745
464 1303105	オス金具	4,500	4,950
465 1303106	メス金具	6,880	7,568
466 1303104	エンドプラグ	9,100	10,010
467 1303108	メス×外ねじ	8,630	9,493
468 1303116	アメスオス×外ねじ	5,660	6,226
469 1303103	クイックソケットパッキン	200	220
470 1303110	メス金具パッキン	550	605
471 1303109	メス金具用スプリング	640	704
5102400	φ50ハイプレッシャーホース(赤) 1m	1,000	1,100
5106200	φ50ハイプレッシャーホース(赤) 12m金具付	29,000	31,900
1308000	φ50アメス式1本立延長セット(ヘッド無)	43,000	47,300

棚下ニューカプラーセットNL-30

用途：ぶどう、梨等

472 1316100	棚下ニューカプラーセット(NL-30×4本立)	193,200	212,520
473 1316101	巻取スタンド(φ40ハイプレッシャーホース12m付)	42,000	46,200

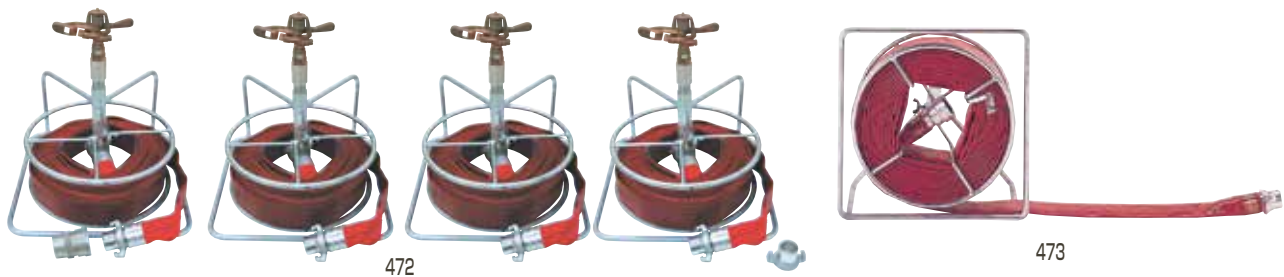

スプリングクラーセット

レインガン

コード番号	品名	本体価格(税抜)	本体価格(税込)
474	1303700 レインガンGF-2000(2"男ねじ)	96,500	106,150
	1308600 レインガン用台車(G1 ¹ / ₂ 内ねじ式)		
	1308700 レインガン用台車(G2内ねじ式)		
	1308800 レインガンRD-3(40町の女付)		
	1308900 レインガンRD-3(50町の女付)		
475	1303801 コメット用ベースRD-4(G1 ¹ / ₂ 内ねじ)	35,000	38,500
476	1303900 コメットNo.163(G1 ¹ / ₂ 内ねじ)	125,000	137,500
477	1131600 レインガン280PC-50A	167,500	184,250

※GF-2000は全回転でのみ使用可能に変更



474

在庫品限り



可搬式セット図

台車にのせホースで送水し移動し散水します。

GF-2000 50mm(2吋)管用ねじ(メス)性能表

ノズル径 mm	圧力 MPa	吐出量 ℓ/min	散水半径 m	S 1 m	S 2 m	1個の 灌漑強度 mm/時	配列された 灌漑強度 mm/時
12	0.25	142	25	27	42	4.3	7.5
	0.3	156	26	28	44	4.4	7.6
	0.35	168	27	29	46	4.4	7.6
	0.4	180	28	30	48	4.4	7.5
14	0.25	193	26	28	44	5.5	9.4
	0.3	212	28	30	48	5.2	8.8
	0.35	229	30	33	51	4.9	8.2
	0.4	245	31	34	53	4.9	8.2
16	0.3	277	31.5	35	54	5.3	8.8
	0.35	299	33.5	37	57	5.1	8.5
	0.4	320	35	39	60	5.0	8.2
	0.45	339	36	40	61	5.0	8.3
18	0.35	379	33.5	37	57	6.5	10.8
	0.4	405	34.5	38	59	6.5	10.8
	0.45	430	36	40	61	6.4	10.6
	0.5	453	37.5	42	64	6.2	10.1

標準ノズル(12φ、14φ、16φ、18φ)付



475

セット図

レインガン及台車(RD-4)
(レインガンは別売)

コメットNo.163 ☆性能表

ノズル口径	※12mm	
	散水量 ℓ/min	散水半径 m
0.2	151.2	23.0
0.3	185.4	26.0
0.4	213.6	28.5
0.5	239.4	30.5
0.6	262.2	32.5



476



477

園芸用散水器



478



479



480



481



482

ニューレインボースズル



483

全長:400^{mm}

484

全長:385^{mm}

ハスクチ(ネジ付)

(在庫品限り)



485



486

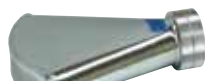

487

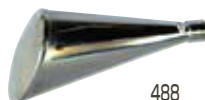

488

コード番号	品名	本体価格(税抜)	本体価格(税込)
2311200	散水器S-5	2,540	2,794
478 2311300	散水器S-5 コック付	3,900	4,290
1316600	散水器S-5 G1/4女ねじ付	3,100	3,410
1316700	散水器G-37 G1/4女ねじ付	5,400	5,940
479 2311500	散水器G-19 (メッキナシ)	3,880	4,268
480 4611000	散水器G-61全真鍮製(メッキナシ)	6,460	7,106
2314900	散水器GLK-47	6,960	7,656
2314600	散水器GLK-47 G1/4女ねじ付	7,500	8,250
481 2315000	散水器G-261	10,320	11,352
2311800	散水器G-161	13,980	15,378
2351900	散水器G-61(穴大)	6,600	7,260
2352000	散水器G-261(穴大)	10,800	11,880
482 2352100	散水器G-37	4,740	5,214
2352200	散水器G-19 G1/4女ねじ付	4,560	5,016
2352300	散水器S-5用穴板、PKセット	1,100	1,210
2352400	散水器G-37用穴板、PKセット	1,420	1,562

ホース寸法

品名	全長(mm)	頭径(タテ×ヨコ)(mm)	最適ホース内径	水量(ℓ/min)
S-5散水ノズル	350	45×45	φ15	14(0.2MPa)
G37散水ノズル	340	65×65	φ15	13(0.2MPa)
G19散水ノズル	285	63×85	φ15	14(0.2MPa)
G61散水ノズル	420	85×110	φ18~25	25(0.3MPa)
GLK-47散水ノズル	630	65×65	φ15	13(0.2MPa)
G-261散水ノズル	520	85×110	φ18~25	25(0.3MPa)

483 4208800	ニューレインボースズルS	3,600	3,960
484 4208900	ニューレインボースズルL	4,600	5,060
4209000	ニューレインボースズル長S	4,800	5,280
4209100	ニューレインボースズル長L	5,400	5,940

ホース寸法

品名	全長(mm)	頭径(タテ×ヨコ)(mm)	最適ホース内径	水量(ℓ/min)
レインボースズルS	400	45×45	φ15 or G1/4ねじ	14(0.2MPa)
レインボースズルL	385	65×65	φ15 or G1/4ねじ	14(0.2MPa)
レインボースズル長S	730	45×45	φ15 or G1/4ねじ	14(0.2MPa)
レインボースズル長L	715	65×65	φ15 or G1/4ねじ	14(0.2MPa)

485 2304900	φ8.5丸ハスク (G1/4)	オープン価格	オープン価格
486 2302300	φ20丸ハスク (20石)(G3/4)	オープン価格	オープン価格
2302400	φ25丸ハスク (25石)(G1)	オープン価格	オープン価格
487 2302600	φ20扇ハスク (20石)(G3/4)	オープン価格	オープン価格
2302700	φ25扇ハスク (20石)(G1)	オープン価格	オープン価格
488 2305000	φ8.5小判ハスク (G1/4)	オープン価格	オープン価格
2303400	φ20小判ハスク (15石)(G3/4)	オープン価格	オープン価格
489 2302900	φ20小判ハスク (20石)(G3/4)	オープン価格	オープン価格
2303000	φ25小判ハスク (25石)(G1)	オープン価格	オープン価格
490 2304800	3/4ハスクチ用ニギリパイプ(ストレーナー付)50cm	3,250	3,575
2304801	3/4ハスクチ用ニギリパイプストレーナーのみ		

※1石=3ℓ/min

最少数量: 1梱包(50個)単位



490

空気混入型園芸用散水器



コード番号	品名	本体価格(税抜)	本体価格(税込)
491	1272000 A01 スタンダードタイプ 500mm	32,900	36,190
492	1272100 A03 動噴タイプ 520mm	34,200	37,620
493	1272200 A04 バルブタイプ 520mm	36,700	40,370
494	1272300 B01 スモールスタンダードタイプ 510mm	32,900	36,190
495	1272400 B03 スモール動噴タイプ 520mm	34,200	37,620
496	1272500 B04 スモールバルブタイプ 540mm	36,700	40,370
497	1272600 C01 セルスタンダードタイプ 510mm	34,000	37,400
498	1272700 C04 セル動噴タイプ 520mm	35,300	38,830
499	1272800 R2 スタンダード(首長)タイプ 640mm	45,500	50,050
500	1272900 RJ1	22,300	24,530
501	1273000 RJ2	41,700	45,870

品名	頭径(タテ×ヨコ) (mm)	穴径 (φ)	穴数	水量(0.1MPa時) (ℓ/mm)	最適ホース内径 (mm)
A01	65×65	0.4	592	18	15
A03	65×65	0.4	592	18	G1/4
A04	65×65	0.4	592	18	15
B01	45×45	0.4	500	17.5	15
B03	45×45	0.4	500	17.5	G1/4
B04	45×45	0.4	500	17.5	15
C01	65×65	0.35	1301	22	15
C04	65×65	0.35	1301	22	G1/4
R2	110×85	0.6	760	24(0.06MPa時)	18~25
RJ1				24	16または19
RJ2				34	16または19

<p>Roxy "A" series ロッキィAシリーズ</p> 	<p>Roxy "B" series ロッキィBシリーズ</p> 
<p>Roxy "C" series ロッキィCシリーズ</p> 	<p>Roxy "2" series ロッキィ2シリーズ</p> 

自動で空気混入



Aシリーズ 散布動画 

Bシリーズ 散布動画 

**ホースにつなぐだけ!
ロッキィで根っこに空気注入!**

動力は必要ありません!ホースにつないで、灌水用はす口(シャワー)を取りつけたら完成。灌水と同時に空気が自然に混入します。





空気を含み白くなったホースの中の水

透明なパイプ側に、はす口を取り付けます。ロッキィで空気を混入する事により、溶存酸素が上昇します。

散水ノズル(育苗灌水に最適)

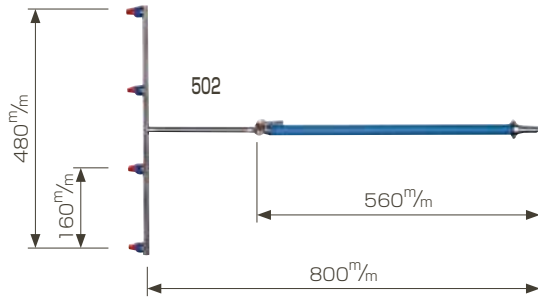
(在庫品限り)



ストップ機構付 噴霧パターン: 扇型 用途: 育苗

コード番号	品名	本体価格(税抜)	本体価格(税込)
502 2314200	育苗用散水ノズル(バック付)	8,300	9,130

オリフィス孔径: φ1.55

散水ノズルNG-20

竹の子: 19mm: 15mm兼用



503 2312400	散水ノズルNG-20(15mm、19mm兼用)	5,300	5,830
2312401	アミ(ビス、ナット付)		
2312402	アーム		
2312403	噴口		
2312404	竹の子		

最少数量: 1梱包(2個)単位

ロケットシャワーノズル

取付ねじ(G3/4)(散水洗浄兼用ノズル)

用途: 苗床、育苗、一般散水及び農機具の洗浄に最適。
エンジンポンプ、ギヤーポンプでご使用して下さい。



504

全長: 200mm
重量: 162g



505



506

504 1106800	ロケットシャワーRS-20(G3/4)	6,400	7,040
505 2315600	ロケット洗車セット(ホース8m1"女ねじ付)	14,800	16,280
506 2315500	自在散水洗車セット(ホース8m1"女ねじ付)	11,300	12,430

自在散水ノズル



507



508



509

507 2305300	自在散水ノズル19(JZ微粒子)	2,800	3,080
2305400	自在散水ノズル25(JZ微粒子)	2,800	3,080
508 2305500	自在散水ノズル32(JZ微粒子)	4,100	4,510
2305600	自在散水ノズル40(JZ微粒子)	4,100	4,510
2305700	自在散水ノズル50(JZ微粒子)	4,100	4,510
2305200	φ19アルミパイプ自在散水	6,700	7,370
2315200	φ25アルミパイプ自在散水	6,700	7,370
509 2315300	φ40アルミパイプ自在散水	11,500	12,650
2315400	φ50アルミパイプ自在散水	11,700	12,870

最少数量: 1梱包(5個)単位

ハンドカシメラー

ハンドカシメラー(六方締)KH-6DX<業務用>

スプレーホースφ5.0~φ19適用
標準装備…爪A型



510

重量:21.2kg

附属品: 爪B型、爪C型、六角レンチ

カシメラー用キャップ

(アルマイトメッキ付)



511

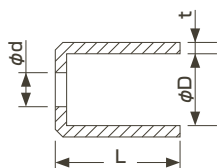

スーパーカシメール(四方締)



512

スプレーホース金具挿入機

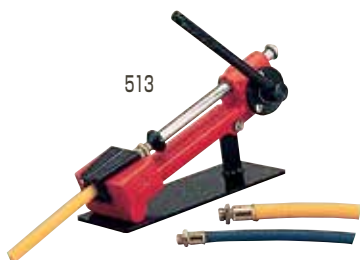

513

コード番号	品名	本体価格(税抜)	本体価格(税込)
510 2504100	ハンドカシメラー(六方締)KH-6DX (爪A、B、C付)セット	227,700	250,470
2504102	爪A型(6本組)		
2504103	爪B型(6本組)		
2504104	爪C型(6本組)		

スプレーホース、カシメ機の決定バン!!

最少数量: 1梱包(1個)単位

特徴

- (1)小型軽量のため場所をとらず持ち運びが容易。
- (2)爪の交換もすばやくできオールサイズに使用可能。
- (3)手動式のためどなたでも操作出来ます。
- (4)六方締のため仕上りが美しく完全締付が出来ます。
- (5)トルク調整、締付位置調整がすべて可能です。

爪A型
φ5.0-φ8.5兼用
爪B型
φ10-φ13兼用
爪C型
φ16-φ19兼用

511 2503200	φ7.5カシメラーキャップ		
2503300	φ8.5カシメラーキャップ		
2503400	φ10カシメラーキャップ		
2505500	φ11.5カシメラーキャップ		
2503500	φ13カシメラーキャップ		
2504700	φ16カシメラーキャップ		
2504800	φ19カシメラーキャップ		
2505900	φ5.5スカイブルーホース用カシメラーキャップ		
2506000	φ8.5軽量ホース用カシメラーキャップ		
2506100	φ10軽量ホース用カシメラーキャップ		

最少数量: 1梱包(50個)単位

カシメキャップサイズ表

	φ5.5	φ7.5	φ8.5	φ10	φ11.5	φ13	φ16	φ19	軽量ホース用 φ8.5	軽量ホース用 φ10
D(φ)	11	15	16	18.7	20.6	22.5	27.6	32	14.5	17.5
L(mm)	15	20	18	25	28	35	30	35	17	20
t(mm)	1.0	0.8	0.8	1.0	1.2	1.2	1.2	1.2	1.0	1.0
d(φ)	9.0	10	10.2	12.4	14.2	15.8	19.5	27	12	15

512 2504400	スーパーカシメール (7.5mm~13mm専用)	104,700	115,170
-------------	-----------------------------	---------	---------

最少数量: 1梱包(1個)単位

513 2504200	ニューブッシュI (φ7.5~φ13専用)	62,800	69,080
2504300	ブッシュII (φ7.5~φ19専用)	86,000	94,600

ジェットポンプ

ジェットポンプ(攪拌機兼用)



515

使用时必ず
タンクの中に
少しの水が
必要です。

コード番号	品名	本体価格(税抜)	本体価格(税込)
1316900	JP-25ジェットポンプ(ノズルφ2.5、φ1付)(G1/4雄ねじ)	9,200	10,120
514 2300201	JP-25ノズルφ2.5		
2300102	JP-25ノズルヨビφ1.0		
1317000	JP-32ジェットポンプ(ノズルφ3.0、φ1.5付)(G1/4雄ねじ)	10,000	11,000
2300301	JP-32ノズルφ3.0		
2300302	JP-32ノズルヨビφ1.5		
515 1317100	JP-40ジェットポンプ(ノズルφ3.5、φ1.5付)(G1/4雄ねじ)	10,500	11,550
2300401	JP-40ノズルφ3.5		
2300302	JP-40ノズルヨビφ1.5		
516 1322300	1" 用デフューザー		
1322400	1 1/4用デフューザー		
1322500	1 1/2用デフューザー		
517 1322100	ジェットポンプ用本体エルボ付		
518 1322600	フードベン(リング付)		
519 1322200	ジェットポンプ用ストレーナー一式		

他社にない
ジェットポンプの
決定パン!!

JP性能表

機種	JP-25	JP-32	JP-40
吐出ホース内径(φ)	25	32	38
動噴圧力(ノズル圧)(MPa)	3.0	3.0	3.0
揚程(最高)(m)	20	20	20
吐出量(最高)(ℓ/min)	105	128	160
ノズル内径(φ)	2.5	3.0	3.5

逆流防止付ジェットポンプ(新型)

520 1317200	JP-25Fジェットポンプフードバルブ付(G1/4雄ねじ)	11,050	12,155
1317300	JP-32Fジェットポンプフードバルブ付(G1/4雄ねじ)	11,850	13,035
1317400	JP-40Fジェットポンプフードバルブ付(G1/4雄ねじ)	12,350	13,585

最少数量：3梱包(20個)単位

特徴

逆流防止弁(フードバルブ付)、実用新案、特許(PAT.1530053)
タンクローリー及び農薬調合オケに短時間のうちに大量の水を池又は川
よりくみ上げる事ができ、また動噴内及びタンクの農薬が池又は川に流れ
ないように防ぎます。



516

514

517

518

519

520

ジェットポンプホースセット

(ホース5m付)

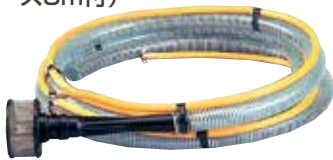

521

521 1317500	ジェットポンプホースセットJP-25HS(弁ナシ)(G1/4)	24,500	26,950
1317600	ジェットポンプホースセットJP-40HS(弁ナシ)(G1/4)	27,500	30,250

カクハンキ

噴口:φ1.0



522

全長(高さ×外形)(mm)	74×143.5
質量(g)	763
水量(2MPa時)	30ℓ/min 200ℓまで

特徴

ノズルから噴射する水量の、何倍もの水を両
方の噴射口から強力な吐出水が発生します。
又タンク底面での安定性は抜群で、沈殿しや
すい農薬を完全かくはんする、省力的な噴流
かくはん器です。

522 1317700	ジェット攪拌機(G1/4雄ねじ)	19,000	20,900
2311001	噴口		
523 5106700	W噴流カクハンキ(G1/4雄ねじ)	10,500	11,550

最少数量：3梱包(25個)単位



523

品名	W噴流 カクハンキ
全長(mm)／質量(g)	240／1,000
かくはん能力	タンク容量 300ℓまで

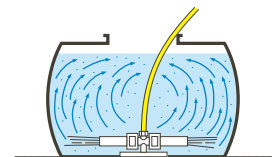

ローリータンク内の噴流、イメージ図

灌注竿

アルパインズル(アルミパイプ)



コード番号	品名	本体価格(税抜)	本体価格(税込)
1317800	アルパインズル 3号 (90cm) (G1/4)	4,400	4,840
1317900	アルパインズル 4号 (120cm) (G1/4)	4,860	5,346
524 1318000	アルパインズル 5号 (150cm) (G1/4)	5,300	5,830
1318100	アルパインズル 6号 (180cm) (G1/4)	5,720	6,292
525 1318200	アルパインズル 7号 (210cm) (G1/4)	6,300	6,930
1318300	アルパインズル 8号 (240cm) (G1/4)	6,750	7,425
1318400	アルパインズル 9号 (270cm) (G1/4)	7,500	8,250
1318500	アルパインズル 10号 (300cm) (G1/4)	8,100	8,910

最少数量：1梱包(5本)単位

スライドノズル(伸縮式)



コード番号	品名	本体価格(税抜)	本体価格(税込)
526 1318600	スライドノズル 6号 (G1/4)	9,450	10,395
1318700	スライドノズル 8号 (G1/4)	10,850	11,935
1318800	スライドノズル 10号 (G1/4)	12,400	13,640
3100300	スライドノズル用Oリング(P-7)		

最少数量：1梱包(5本)単位

6号→115cm~175cm } の間自由な長さで使用して下さい。
 8号→145cm~240cm } ※中芯パイプ真鍮製メッキ付。
 10号→175cm~290cm }

握手管

フレンドパイプ・ノズル

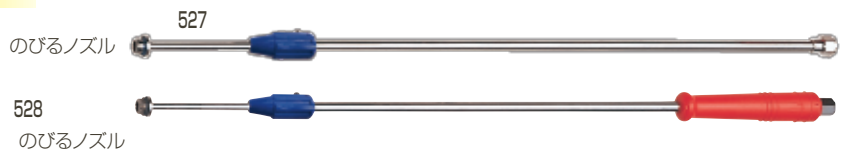

コード番号	品名	本体価格(税抜)	本体価格(税込)
527 7110100	フレンドパイプ3号 (G1/4)	3,750	4,125
7110200	フレンドパイプ4号 (G1/4)	4,150	4,565
528 7110300	フレンドノズル3号 (G1/4)	4,300	4,730
7110400	フレンドノズル4号 (G1/4)	4,450	4,895
3100200	フレンドノズル用Oリング(P-5)		

最少数量：1梱包(5本)単位

3号→50cm~90cm } の間自由な長さで使用して下さい。
 4号→68cm~120cm }

握手管



コード番号	品名	本体価格(税抜)	本体価格(税込)
2600900	0.8号 握手管 24cm(G1/4)	1,510	1,661
2601000	1号 握手管 30cm(G1/4)	1,510	1,661
529 2601100	2.3号 握手管 69cm(G1/4)	2,170	2,387
2601200	2.5号 握手管 75cm(G1/4)	2,170	2,387
2601300	3号 握手管 90cm(G1/4)	2,510	2,761
2601400	3.5号 握手管 105cm(G1/4)	2,750	3,025
2601500	4号 握手管 120cm(G1/4)	3,150	3,465
2601600	4.5号 握手管 135cm(G1/4)	3,370	3,707

スィーベルパイプ

コード番号	品名	本体価格(税抜)	本体価格(税込)
530 1257100	スィーベルパイプ 48CM(G1/4)	1,550	1,705
1257200	スィーベルパイプ 60CM(G1/4)	1,730	1,903
1257300	スィーベルパイプ 75CM(G1/4)	1,950	2,145
1257400	スィーベルパイプ 90CM(G1/4)	2,300	2,530
1257500	スィーベルパイプ 105CM(G1/4)	2,400	2,640



ミニワイド(別売)は使用例です。

特徴 レバーコック等を使用して防除・除草作業する場合従来の先パイプでは、先端に噴口を取り付けた時点で噴口が思う方向に向かないのが普通です。そんな時にたいへん便利なパイプです。一度噴口を取り付ければ噴口を手でひねるだけでいつでも簡単に向きを変える事ができます。

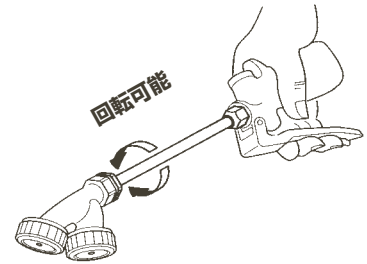

先パイプ



531

531 2652800	握り (G1/4)	860	946
2602300	1号 先パイプ (30cm)(G1/4)	1,000	1,100
532 2602400	1.6号 先パイプ (48cm)(G1/4)	1,200	1,320
2602500	2号 先パイプ (60cm)(G1/4)	1,430	1,573
2602600	2.5号 先パイプ (75cm)(G1/4)	1,650	1,815
2602700	3号 先パイプ (90cm)(G1/4)	1,900	2,090
2602800	3.5号 先パイプ (105cm)(G1/4)	2,000	2,200



532

ステンレス先パイプ



533

全長:775^{mm}
重量:224g
取付ねじ:G1/4

533 2602900	ステンレス先パイプ 750型(G1/4)	3,000	3,300
-------------	----------------------	-------	-------

特徴 ステンレスパイプを採用し、従来の先パイプに比べパイプ径が太く丈夫です。特にブラッシングエース等地面にブラシの先端を軽く接地させながら散布する作業には最適です。

圧力計

(乾式)メーター(中圧)



534

2509700	φ50×1.0MPa圧力計 (G1/4)	4,800	5,280
534 2509800	φ50×5.0MPa圧力計 (G1/4)	3,600	3,960
2509900	φ50×7.0MPa圧力計 (G1/4)	4,000	4,400
2510000	φ60×5.0MPa圧力計 (G1/4)	5,500	6,050
2509600	φ50×5.0MPaウラネジ (G1/4)	5,500	6,050

グリセリン入圧力計(オールステンレス製)



535

2511600	φ60×10MPa(R1/4)	6,200	6,820
2511700	φ60×16MPa(R1/4)	6,200	6,820
535 2511800	φ60×25MPa(R1/4)	6,200	6,820

カップリング

ダイキャスト製(白)日本製



536

コード番号	品名	本体価格(税抜)	本体価格(税込)
536 2220400	φ25並カップリング (G1ねじ)	1,100	1,210
2220500	女芯	670	737
2220600	男丈	430	473
2220700	φ32並カップリング (G1 ¹ / ₄ ねじ)	1,840	2,024
2220800	女芯	1,140	1,254
2220900	男丈	700	770
2221000	φ40並カップリング (G1 ¹ / ₂ ねじ)	1,940	2,134
2221100	女芯	1,200	1,320
2221200	男丈	740	814

φ32・φ40並カップリングは在庫品限りになります。

最少数量：1梱包(50個)単位

ダイキャスト製(白)中国製



537

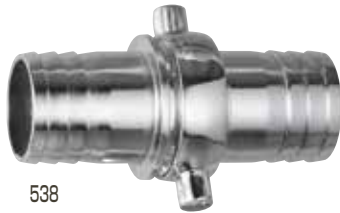

538



539

2238000	φ19(白)カップリング (G3/4ねじ)	600	660
2238100	女芯	320	352
2238200	男丈	280	308
537 2238300	φ25(白)カップリング (G1ねじ)	980	1,078
2238400	女芯	560	616
2238500	男丈	420	462
2238600	φ32(白)カップリング (G1 ¹ / ₄ ねじ)	1,400	1,540
2238700	女芯	760	836
2238800	男丈	640	704
538 2238900	φ40(白)カップリング (G1 ¹ / ₂ ねじ)	1,600	1,760
2239000	女芯	960	1,056
2239100	男丈	640	704
539 2239200	φ50(白)カップリング (G2ねじ)	2,600	2,860
2239300	女芯	1,520	1,672
2239400	男丈	1,080	1,188
2239500	φ65(白)カップリング (G2 ¹ / ₂ ねじ)	6,880	7,568
2239600	女芯	4,000	4,400
2239700	男丈	2,880	3,168
2239800	φ75(白)カップリング (G3ねじ)	10,620	11,682
2239900	女芯	6,480	7,128
2240000	男丈	4,140	4,554
2240100	φ100(白)カップリング (G4ねじ)	21,700	23,870
2240200	女芯	13,120	14,432
2240300	男丈	8,580	9,438

最少数量：1梱包(50個)単位

真鍮製



540



541

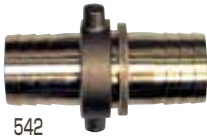

542



543

コード番号	品名	本体価格(税抜)	本体価格(税込)
540 2221900	φ13(キ)カップリング (G1/2ねじ)	860	946
2222000	女芯	460	506
2222100	男丈	400	440
2222200	φ16(キ)カップリング (G3/4ねじ)	1,120	1,232
2222300	女芯	620	682
2222400	男丈	500	550
541 2222500	φ19(キ)カップリング (G3/4ねじ)	1,180	1,298
2222600	女芯	640	704
2222700	男丈	540	594
542 2222800	φ25(キ)カップリング (G1ねじ)	1,820	2,002
2222900	女芯	1,060	1,166
2223000	男丈	760	836
2223100	φ32(キ)カップリング (G1 ¹ / ₄ ねじ)	2,800	3,080
2223200	女芯	1,520	1,672
2223300	男丈	1,280	1,408
543 2223400	φ40(キ)カップリング (G1 ¹ / ₂ ねじ)	3,560	3,916
2223500	女芯	2,060	2,266
2223600	男丈	1,500	1,650
2223700	φ50(キ)カップリング (G2ねじ)	7,080	7,788
2223800	女芯	3,920	4,312
2223900	男丈	3,160	3,476

最少数量：1梱包(50個)単位

動噴用吸水カップリング



544



545

2511100	動噴用吸水カップリング (G1/2)	860	946
2511200	動噴用吸水カップリング (G5/8)	920	1,012
544 2511300	動噴用吸水カップリング (G3/4)	1,100	1,210
545 2511400	動噴用吸水カップリング (G1)	1,720	1,892

異形カップリング



546



547



548

546 3408400	G1女×φ19竹の子	920	1,012
547 3408500	G1 ¹ / ₂ 女×φ25竹の子	1,850	2,035
3408600	G2女×φ25竹の子	2,500	2,750
3408700	G2女×φ38竹の子	2,500	2,750
548 2240400	G1女×19・16兼用竹の子(真鍮)	1,400	1,540

ポリパイ用カップリング



549



550

549 2237500	ポリパイ用カップリング (G3/4)	1,440	1,584
550 2237600	ポリパイ用カップリング (G1)	2,400	2,640
2237700	ポリパイ用カップリング (G1 ¹ / ₄)	4,460	4,906
2237800	ポリパイ用カップリング (G1 ¹ / ₂)	5,640	6,204
2237900	ポリパイ用カップリング (G2)	8,240	9,064

カップリング(ナイロンGF入)



551



552

ネジ込みジョイント(ナイロンGF入)



553



554

町の式カップリング



555



556



557



558

コード番号	品名	本体価格(税抜)	本体価格(税込)
2235900	φ16NGカップリング(G3/4ねじ)	360	396
2235901	φ16NGカップリング用女芯	280	308
2236000	φ19NGカップリング(G3/4ねじ)	370	407
2236001	φ19NGカップリング用女芯	290	319
2236100	φ25NGカップリング(G1ねじ)	480	528
2236101	φ25NGカップリング用女芯	390	429
551 2236200	φ38NGカップリング(G1 ¹ / ₂ ねじ)	1,020	1,122
2236201	φ38NGカップリング用女芯	730	803
552 2236300	φ50NGカップリング(G2ねじ)	1,930	2,123
2236301	φ50NGカップリング用女芯	1,430	1,573

2236400	φ19ネジ込みジョイント(R3/4"ねじ)	290	319
2236500	φ25ネジ込みジョイント(R1"ねじ)	300	330
2236600	φ32ネジ込みジョイント(R1 ¹ / ₄ "ねじ)	370	407
553 2236700	φ38ネジ込みジョイント(R1 ¹ / ₂ "ねじ)	470	517
554 2236800	φ50ネジ込みジョイント(R2"ねじ)	730	803

2226400	φ19町の式カップリング	2,560	2,816
2226500	女芯	1,600	1,760
2226600	男丈	960	1,056
555 2226700	φ25町の式カップリング	3,160	3,476
2226800	女芯	2,000	2,200
2226900	男丈	1,160	1,276
2240500	φ32町の式カップリング	4,200	4,620
2240600	女芯	2,600	2,860
2240700	男丈	1,600	1,760
556 2227300	φ40町の式カップリング	5,420	5,962
2227400	女芯	3,300	3,630
2227500	男丈	2,120	2,332
2227600	φ50町の式カップリング	8,780	9,658
2227700	女芯	5,480	6,028
2227800	男丈	3,300	3,630
2227900	φ65町の式カップリング	13,680	15,048
2228000	女芯	8,480	9,328
2228100	男丈	5,200	5,720
2228200	φ75町の式カップリング	19,400	21,340
2228300	女芯	12,000	13,200
2228400	男丈	7,400	8,140
2228500	19町の式(男×外ねじ)	1,120	1,232
2228600	25町の式(男×外ねじ)	1,420	1,562
2228700	32町の式(男×外ねじ)	2,300	2,530
557 2228800	40町の式(男×外ねじ)	3,060	3,366
2228900	50町の式(男×外ねじ)	4,480	4,928
2229000	65町の式(男×外ねじ)	6,900	7,590
2229100	75町の式(男×外ねじ)	9,400	10,340
2229200	19町の式(女×外ねじ)	1,560	1,716
2229300	25町の式(女×外ねじ)	1,900	2,090
2240800	32町の式(女×外ねじ)	2,900	3,190
558 2229500	40町の式(女×外ねじ)	3,600	3,960
2229600	50町の式(女×外ねじ)	5,900	6,490
2229700	65町の式(女×外ねじ)	9,100	10,010
2229800	75町の式(女×外ねじ)	13,000	14,300

異形町の式(カップリング)



559



560



561



562



563

アルミ製消防ノズル



564

全長:470^m
重量:430g



565

全長:500^m
重量:685g

消防用ノズル



566

全長:460^m
重量:845g



567

全長:495^m
重量:1,000g

コード番号	品名	本体価格(税抜)	本体価格(税込)
2240900	25町の女×φ13竹の子	3,900	4,290
2241000	25町の女×φ16竹の子	3,900	4,290
2230000	25町の女×φ19竹の子	4,200	4,620
2241100	40町の女×φ16竹の子	4,200	4,620
2231000	40町の女×φ19竹の子	4,300	4,730
559 2231100	40町の女×φ25竹の子	4,300	4,730
2241400	40町の女×φ32竹の子	4,500	4,950
2241200	50町の女×φ16竹の子	5,900	6,490
2231200	50町の女×φ19竹の子	6,200	6,820
2231300	50町の女×φ25竹の子	6,200	6,820
2231500	50町の女×φ32竹の子	6,800	7,480
2231400	50町の女×φ38竹の子	6,800	7,480
560 2231800	40町の女×25町の男	5,700	6,270
2232000	50町の女×25町の男	5,900	6,490
2232100	50町の女×40町の男	7,000	7,700
2232200	19町の女×Rc3/4内ねじ	1,800	1,980
2232400	25町の女×Rc1内ねじ	2,600	2,860
561 2232500	40町の女×Rc3/4内ねじ	3,600	3,960
2232600	40町の女×Rc1内ねじ	3,600	3,960
2232700	40町の女×Rc1 ¹ / ₂ 内ねじ	4,000	4,400
2232800	50町の女×Rc3/4内ねじ	5,500	6,050
2232900	50町の女×Rc1内ねじ	5,500	6,050
2233000	50町の女×Rc1 ¹ / ₂ 内ねじ	5,800	6,380
2233100	50町の女×Rc2内ねじ	5,500	6,050
562 2233300	40町の女×R3/4外ねじ	3,400	3,740
2233400	40町の女×R1外ねじ	3,400	3,740
2233500	50町の女×R3/4外ねじ	5,400	5,940
2233600	50町の女×R1外ねじ	5,400	5,940
2233700	50町の女×R1 ¹ / ₂ 外ねじ	6,000	6,600
2233800	19町の男×Rc3/4内ねじ	1,200	1,320
2234000	25町の男×Rc1内ねじ	1,640	1,804
2241300	32町の男×G1 ¹ / ₄ 内ねじ	2,600	2,860
563 2234300	40町の男×Rc1 ¹ / ₂ 内ねじ	3,300	3,630
2234700	50町の男×Rc2内ねじ	4,700	5,170

564 2235300	φ40アルミ製消防ノズル 吐水口付	6,600	7,260
2235400	φ50アルミ製消防ノズル 吐水口付	12,200	13,420
2235500	φ40アルミ製消防ノズル 吐水口なし	5,700	6,270
2235600	φ50アルミ製消防ノズル 吐水口なし	10,200	11,220
565 2235700	φ40アルミ製消防ノズル 普及型噴口付	9,700	10,670
2235800	φ50アルミ製消防ノズル 普及型噴口付	15,800	17,380

2312600	φ20消防用ノズル 吐水口付	4,600	5,060
2312700	φ25消防用ノズル 吐水口付	4,600	5,060
566 2312800	φ40消防用ノズル 吐水口付	10,000	11,000
2312900	φ50消防用ノズル 吐水口付	17,200	18,920
2313000	φ25消防用ノズル 普及型噴口付	8,500	9,350
567 2313100	φ40消防用ノズル 普及型噴口付	13,000	14,300
2313200	φ50消防用ノズル 普及型噴口付	19,900	21,890
2312801	φ40消防用ノズル用 吐水口丈		
2312901	φ50消防用ノズル用 吐水口丈		
2313001	φ25消防用ノズル用 普及型噴口丈		
2313101	φ40消防用ノズル用 普及型噴口丈		
2313201	φ50消防用ノズル用 普及型噴口丈		

新型フレキシブルカクハンキ

カクハンキ(スイデン式)



■ワイヤー形状(右・左回転を表示)

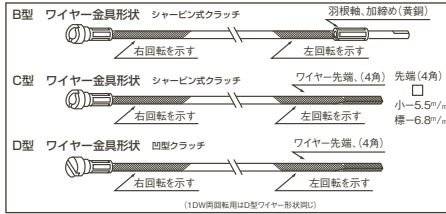

コード番号	品名	本体価格(税抜)	本体価格(税込)
568 5200900	カクハンキ大型 DS型 3m左回転	52,800	58,080
5201600	カクハンキ大型 DS型 4m左回転	60,500	66,550
5202000	カクハンキ大型 DS型 3m右回転	52,800	58,080
5202100	カクハンキ大型 DS型 4m右回転	60,500	66,550
	D型カクハンキ(標準型)		
5208800	カクハンキ標準DS型 3m左回転	40,450	44,495
5208900	カクハンキ標準DS型 4m左回転	48,150	52,965
5209000	カクハンキ標準DS型 3m右回転	40,450	44,495
5209100	カクハンキ標準DS型 4m右回転	48,150	52,965
5211900	カクハンキ大型DW型 3m左右両回転	54,450	59,895
5212000	カクハンキ大型DW型 4m左右両回転	62,150	68,365
5209200	カクハンキ標準DSL型 3m左回転	50,900	55,990
5212100	カクハンキ大型DWL型 3m左右両回転	65,450	71,995
5212200	カクハンキ大型DWL型 4m左右両回転	73,150	80,465
5209300	カクハンキ標準DSL型 3m右回転	50,900	55,990
5209400	カクハンキ標準DW3m左右両回転	41,800	45,980
5209500	カクハンキ標準DW4m左右両回転	49,500	54,450
5209600	カクハンキ標準DWL3m左右両回転	53,100	58,410
5209700	カクハンキ標準DWL4m左右両回転	61,050	67,155
	DW型(左右両回転用)カクハンキ		
	※LはL型ジョイント付		
性能:標準型-800ℓ以下 大型-2000ℓ以下			
5209800	D型用L型ジョイント(両回転専用)	19,250	21,175
569 5203000	軸付L型ジョイント(他社製)	22,000	24,200

最少数量: 1梱包(2台)単位

フレキシブルかくはん機 D型 分解・部品図

※内部機構、部品細図

部品番号	部品名	部品番号	部品名	部品番号	部品名	部品番号	部品名
1-1	ジョイントアッセンブリ	11	取付ねじ	18	シャフトメタル	25	水流攪拌板
1	ジョイント	12	連結ねじ	19-1	スラストワッシャー	26	プロペラ
2	ベアリングケース	13	ホースバンド	19	オイルシート	26-1	両回転用プロペラ
3	連結金具	13-1	ホースバンド	20	プロペラワッシャー	27	ナット
4	ベアリング	14	フレキシブルワイヤー	21	ガード取付ねじ	28	ホース保護パネ
5	スラストリング	15	ホース保護蛇管	22	プロペラ取付ねじ	29	Lジョイント(オプション)
7	クラッチ付ワイヤー金具	16	外装ブレッドホース	23	プロペラ取付軸		
8	ベアリング止スナップ	17-1	ホース先端金具アッセンブリ	24-1	ガードアッセンブリ		
10	取付コレット	17	ホース先端金具	24	ガード		

型式	ワイヤ太さ
小 型	φ6.3mm
標 準	φ8.0mm
大 型	φ9.0mm
特 大	φ9.0mm

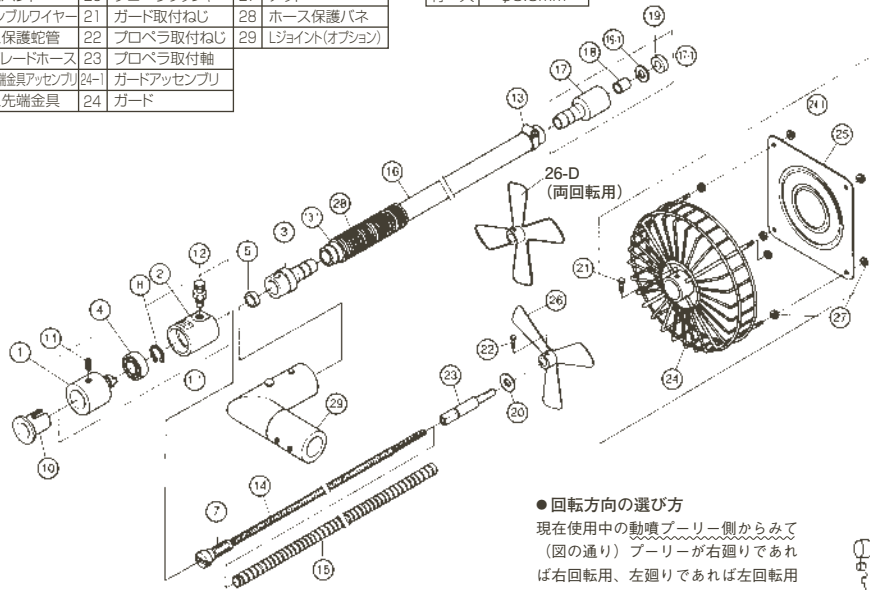

●回転方向の選び方

現在使用中の動噴ブリー側からみて(図の通り)ブリーが右廻りであれば右回転用、左廻りであれば左回転用を御注文下さい。

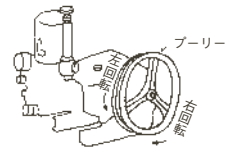

●ワイヤーの選び方

下図のようにシャフトを左手、又は右手で握って見て判断して下さい。

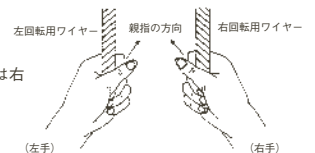

新型フレキシブルカクハンキ

カクハンキ(大阪パイプ式)



コード番号	品名	本体価格(税抜)	本体価格(税込)
570 5207800	OPSD-3-900 左回転		
5207900	OPSD-3-900 左回転 L型付		
5208000	OPSD-3-1800 左回転		
5208100	OPSD-3-1800 左回転 L型付		
5208200	OPSD-3-3600 左回転		
5208300	OPSD-3-3600 左回転 L型付		
5209900	OPSD-3-900 右回転		
5210000	OPSD-3-900 右回転 L型付		
5210100	OPSD-3-1800 右回転		
5210200	OPSD-3-1800 右回転 L型付		
5210300	OPSD-3-3600 右回転		
5210400	OPSD-3-3600 右回転 L型付		
5208400	左右両用-3-1800		
5208500	左右両用-3-1800 L型付		
5208600	左右両用-4-1800		
5208700	左右両用-4-1800 L型付		
5207801	OPS.OPSD-3-900 左回転用ワイヤー		
5209901	OPS.OPSD-3-900 右回転用ワイヤー		
5208001	OPS.OPSD-3-1800 左回転用ワイヤー		
5210101	OPS.OPSD-3-1800 右回転用ワイヤー		
5208201	OPS.OPSD-3-3600 左回転用ワイヤー		
5210301	OPS.OPSD-3-3600 右回転用ワイヤー		
5208401	OPS.OPSD-3-1800 両回転用ワイヤー		

カクハンキ(麻場式)



5210800	ADL-3L左回転	37,500	41,250
571 5210900	ADL-3R右回転	37,500	41,250
5211000	ADL-4L左回転	41,000	45,100
5211100	ADL-4R右回転	41,000	45,100
5211200	ADW-3両回転用	39,000	42,900
5211300	ADL-3LR(T型ジョイント付)	49,500	54,450
5211400	ADL-4LR(T型ジョイント付)	55,000	60,500

カクハンキ(坂元式)



572 5207600	SK-1300S 右回転 ステンレス製	39,500	43,450
5207700	SK-1300S 両回転 ステンレス製	43,000	47,300

防除服その他

防除服

ロイヤルブルー、フラッシュオレンジ、マゼンダ色があります
※パンツはブラックのみです



573

ロイヤルブルー、マゼンダ色があります



574

コード番号	品名	本体価格(税抜)	本体価格(税込)
573 5212300	ゴアテックス Bloom ウェア S	36,300	39,930
5212400	ゴアテックス Bloom ウェア M	36,300	39,930
5212500	ゴアテックス Bloom ウェア L	36,300	39,930
5212600	ゴアテックス Bloom ウェア LL	36,300	39,930
5212700	ゴアテックス Bloom ウェア 3L	36,300	39,930
5212800	ゴアテックス Bloom ジャケット S	24,800	27,280
5212900	ゴアテックス Bloom ジャケット M	24,800	27,280
5213000	ゴアテックス Bloom ジャケット L	24,800	27,280
5213100	ゴアテックス Bloom ジャケット LL	24,800	27,280
5213200	ゴアテックス Bloom ジャケット 3L	24,800	27,280
5213300	ゴアテックス Bloom パンツ S	13,500	14,850
5213400	ゴアテックス Bloom パンツ M	13,500	14,850
5213500	ゴアテックス Bloom パンツ L	13,500	14,850
5213600	ゴアテックス Bloom パンツ LL	13,500	14,850
5213700	ゴアテックス Bloom パンツ 3L	13,500	14,850
574 5213800	ゴアテックス Bloom サロペット M	24,000	26,400
5213900	ゴアテックス Bloom サロペット L	24,000	26,400
5214000	ゴアテックス Bloom サロペット LL	24,000	26,400
5214100	ゴアテックス Bloom サロペット 3L	24,000	26,400

防眼用メガネ(防曇加工)・マスク



575

在庫品限り



576



577



578

575 5901500	防除メガネ	650	715
576 4212700	スカイマスクS(農業用)	6,900	7,590
577 4212800	直結式小型吸収缶G37S1	1,000	1,100
578 4213700	シルキーマスク DF620N(2枚組)	1,200	1,320

最少数量：1梱包(48個)単位

散布ホース(動散用)

散布ホース

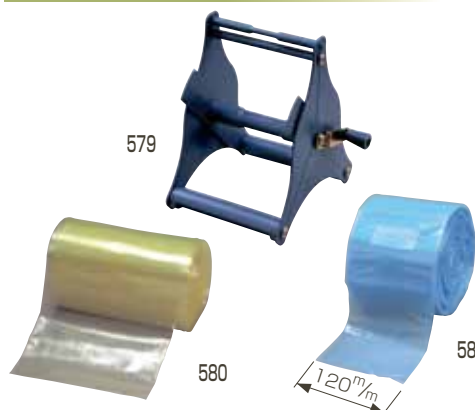

579

580

581

579 4203300	散布ホース巻取機(D-6)(折巾130mm)	1,540	1,694
4202000	散布ホースDL-30(粉剤用)	2,000	2,200
580 4202100	散布ホースDL-40(粉剤用)	2,500	2,750
4203700	散布ホースDL-55(粉剤用)	5,000	5,500
4210100	ジェットパワーホース 30m	8,000	8,800
4210200	ジェットパワーホース 40m	9,800	10,780
4210300	ジェットパワーホース 55m	15,000	16,500
4203400	散粒ホース30m物(1K粒剤専用)	7,500	8,250
4203500	散粒ホース40m物(1K粒剤専用)	9,500	10,450
581 4210400	散粒ホース55m物(1K粒剤専用)	12,500	13,750

最少数量：1梱包(25個)単位

防除多口噴管

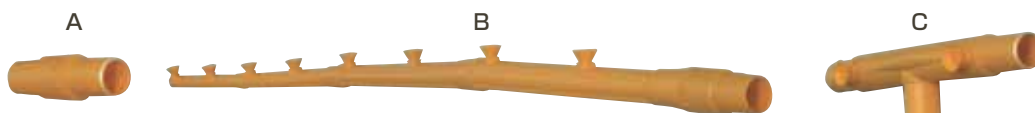

A

B

C

〔I型 全長2.7m〕
〔T型 全長5.7m〕

4208300	防除多口噴管 I型 (A+B)	6,300	6,930
4208400	防除多口噴管 T型 (B2本+C)	14,500	15,950

The Tools for Farms NAGATA



Part 3

- セット台…………… 99～100
- ハウス用品・収穫車 …… 101～105
- ホース巻取機…………… 106～108
- ポンプ…………… 109
- 散水布ホース…………… 110
- 吸水カップリング …… 110
- ダイナフローカップ …… 111～112
- Vゼロジョイント…………… 112
- ジョイント真鍮製 …… 113～117
- ネジ切替ジョイント…………… 117
- パッキン…………… 118～119
- Oリング・肩掛バンド …… 120
- ホースバンド…………… 120～122
- バルブ玉・その他 …… 123

セット台

セット台

コード番号	品名	本体価格(税抜)	本体価格(税込)
582 4100200	セット台(中)(全長1170×巾380 ^m /m)	8,000	8,800
583 4100300	セット台(大)(全長1300×巾380 ^m /m)	10,000	11,000
4101200	セット台横棧(Uボルト、ナット付)380 ^m /m		
4101300	セット台用横棧380 ^m /m		
4110300	セット台用Uボルト、ナット		
584 4100400	セット台(特大)水冷機6本入(1660×440 ^m /m)	14,500	15,950
4100500	(特大用)横棧(Uボルト、ナット付)(1本)		
585 4110200	ディーゼル用セット台(全長1600×巾448 ^m /m)	21,000	23,100
4102200	ディーゼル用横棧(Uボルト、ナット付)		

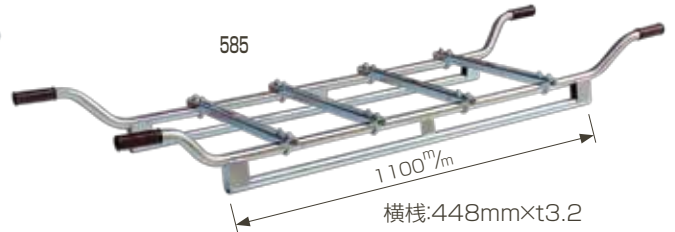
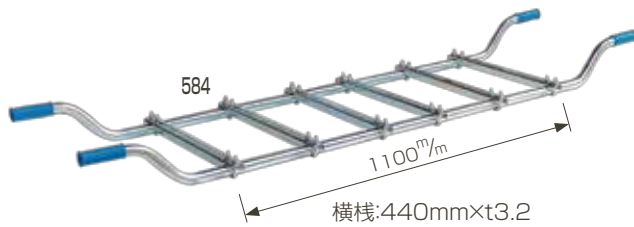
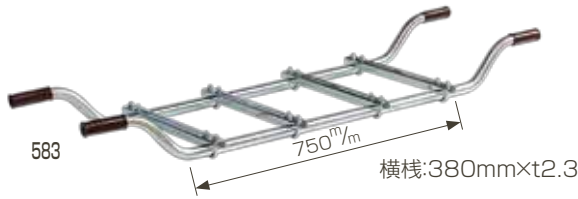
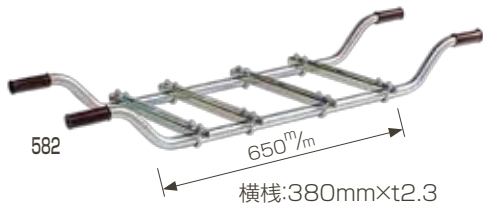

586 4100900	スマートセット台	14,000	15,400
587 4101000	1人用セット台	9,600	10,560
588 4114200	1人用セット台DX型(防振ゴム付)	21,500	23,650

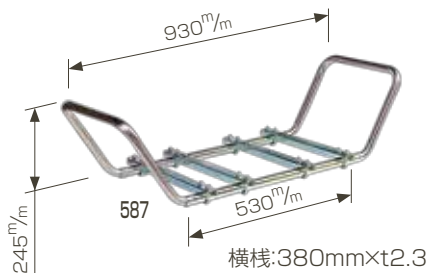

4114300	安全セット台M型(防振ゴム付)ベース本体付	31,000	34,100
4114400	安全セット台M型用巻取機R型(搭載用)	27,500	30,250
589 4114500	安全セット台MR型(巻取機セット型)	60,000	66,000
590 7131000	ベルトカバー(新型)	9,600	10,560

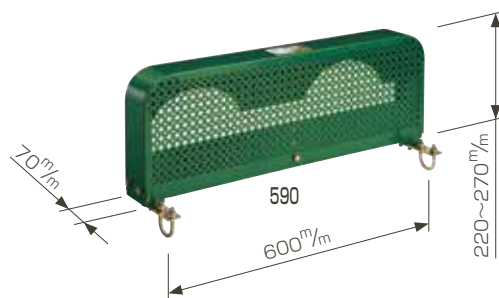
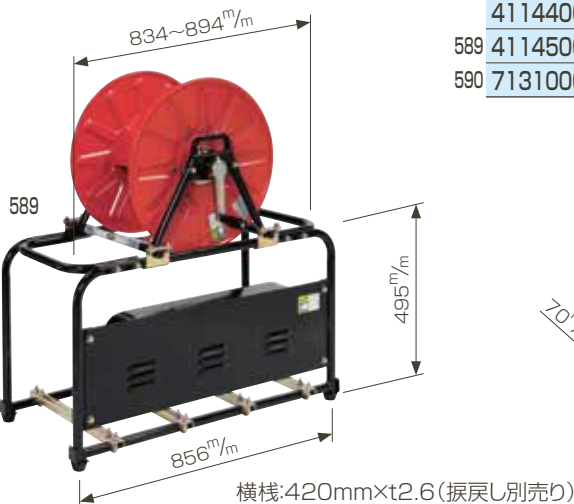

マイティセット台(クロームメッキ付)



591

コード番号	品名	本体価格(税抜)	本体価格(税込)
591 7132000	マイティセット台OH-R(新型) (防振ゴム付)	30,000	33,000
7133000	マイティセット台OH-C(新型) (キャスター、ブレーキ付)	33,500	36,850

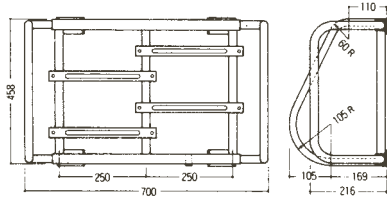

最少数量：1梱包(2台)単位

アルミマイティセット台



592

重量:5,150g

592 7146600	アルミマイティセット台AL-R	31,000	34,100
-------------	-----------------	--------	--------

最少数量：1梱包(2台)単位

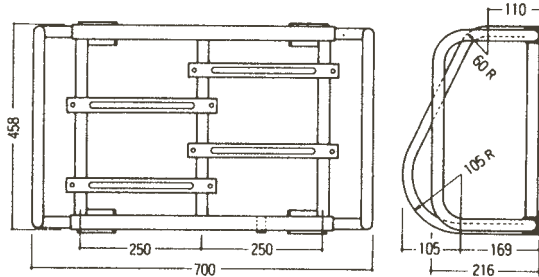

フレームセット台(メッキ付)



593

4103600	フレームセット台FS-R(防振ゴム付)	47,500	52,250
593 4103700	フレームセット台FS-C(キャスター、ブレーキ付)	54,000	59,400

最少数量：1梱包(1台)単位

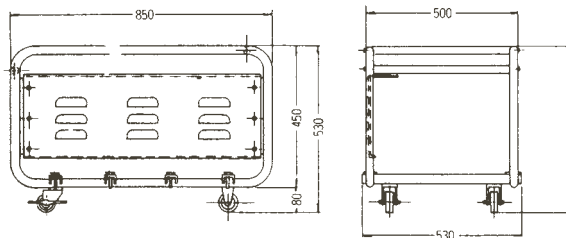

動噴カート



594

594 4124800	動噴カートRK-1106	69,500	76,450
-------------	--------------	--------	--------

最少数量：1梱包(1台)単位

巻取機付動噴運搬台車

φ8.5ホース150m用巻取機付

φ8.5より戻し金具付

●動噴とホースを台車にセットしたまま移動、保管ができ、台車への積みおろしの必要がなく便利です。

●タイヤは13×3エアータイヤ(シャフト径φ20)

注:動噴、ホースは別売り

注:エンジン機種によりベルトカバーをカットしないと取付けできない場合があります。

全長(mm)	1353
全幅(mm)	616
ハンドル高(mm)	588
タイヤ幅(mm)	514
重量(kg)	14.5
積載重量(kg)	100

オートリール(自動巻取セット台)

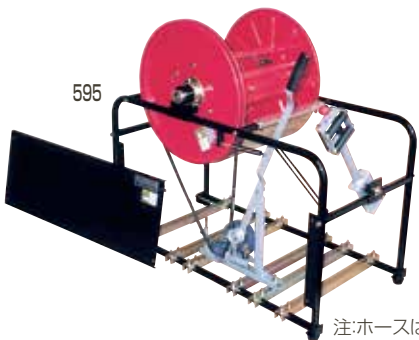

595

注:ホースは(別売)
※Vベルト付



596

ドラム外径:φ475

595 4103000	オートリールAR-3型	120,000	132,000
596 4115000	オートリールAR-5型(組立式)	91,000	100,100

最少数量：1梱包(1台)単位

(OHVエンジン搭載可能5PSまで)

より戻しは、ホースサイズにより違いますので別途装着下さい。

標準
φ8.5スプレーホース 200m巻 }
φ10 // 150m巻 }

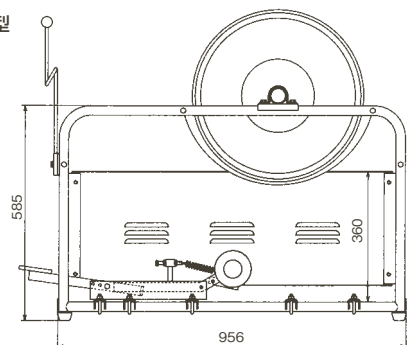

ハウス用品・収穫車

ホース支持金具



コード番号	品名	本体価格(税抜)	本体価格(税込)
597 4102000	ホースホルダー (1)	5,300	5,830
598 4609800	打込みローラー (3)	4,300	4,730
599 4203600	ターンローター(B型)ベアリング入	10,500	11,550
600 4614300	ブラローラーA	5,300	5,830
601 4114800	ミニローラーベアリング入	7,200	7,920
602 4120400	ホーススルーR-16	4,200	4,620
603 4121200	ホーススルーR-20	4,700	5,170
604 4125300	ホースラックHL-30DX	5,300	5,830
605 4125400	アオリラックBT-40S	7,100	7,810



ハウス用品・収穫車

収穫車

606 4125500	アルミ製収穫台車 RA-80(ノーパンクタイヤ)	58,800	64,680
607 4121100	アルミ製収穫台車 RA-90(エアータイヤ)	90,700	99,770
608 4122500	アルミ製収穫台車 RA-100(エアータイヤ)	101,700	111,870
4122600	アルミ製収穫台車 RA-100N(ノーパンクタイヤ)	123,700	136,070
609 4122700	アルミ製収穫台車 RA-200(エアータイヤ)	118,800	130,680
4122800	アルミ製収穫台車 RA-200N(ノーパンクタイヤ)	146,800	161,480

最少数量：1梱包(1台入)単位

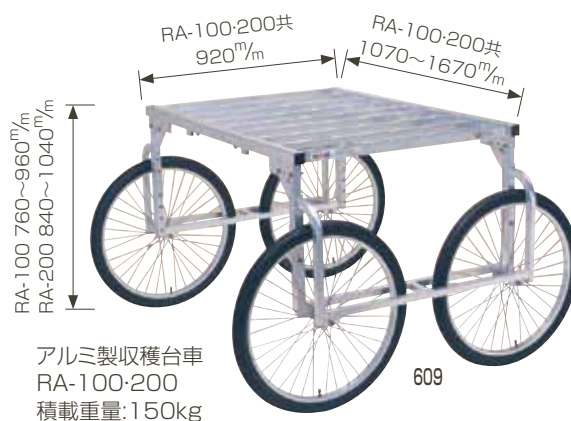
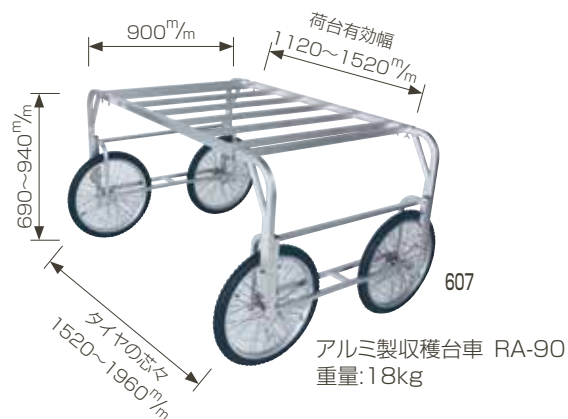

こしかけっ子

コード番号	品名	本体価格(税抜)	本体価格(税込)
610 4110000	腰掛ッ子DX型(座布団付)	17,000	18,700
611 4103800	腰掛ッ子S型(座布団付)	9,500	10,450

最少数量：1梱包(2台入)単位



高さ:210~650mm



高さ:210mm



スワット

612 4126100	スワットRSA-400(12インチノーバンク)	35,900	39,490
613 4126200	スワットRSA-640L(12インチノーバンク)	37,300	41,030

最少数量：1梱包(1台)単位

中床タイプ



612

座面高:33-38cm

底床タイプ



613

座面高:21-26-31cm

乗用作業車

614 4126400	パラエモン NAH-1	59,800	65,780
615 4126500	ナエコ NK-700S	72,500	79,750

最少数量：1梱包(1台)単位



614



615

いちご用収穫台車

616 4126600	ラクエモン RS-700S(ノーバンク)	42,700	46,970
617 4126700	ラクエモン RS-800K(ノーバンク)	49,700	54,670
618 4126800	ラクエモン RS-757H(ノーバンク)	50,800	55,880

最少数量：1梱包(1台)単位



616

回転イスタイプ



617



618

ハウスカー



619

重量:7.9kg
積載重量:60kg
荷台長さ:650~800^{mm}
巾:350~520^{mm}

コード番号	品名	本体価格(税抜)	本体価格(税込)
619 4110400	ハウスカーB-2型	25,000	27,500
4102300	ハウスカーB-2型用タイヤ		
620 4126900	コン助CN-45D(エアータイヤ)	20,300	22,330
621 4127000	コン助CN-65D(エアータイヤ)	23,500	25,850
4127100	コン助CN-45DW(エアータイヤ)	30,900	33,990
4127200	コン助CN-65DW(エアータイヤ)	34,100	37,510
622 4127300	愛菜号 CH-500(エアータイヤ)	22,600	24,860
623 4127400	愛菜号 CHJ-700(エアータイヤ)	46,700	51,370
624 4127500	愛菜号 CHJ-2000(エアータイヤ)	72,500	79,750
625 4127600	愛菜号 CHR-30-2J(エアータイヤ)	55,600	61,160
626 6720600	愛菜号 CH-850(エアータイヤ)	36,300	39,930
627 6720700	愛菜号 CH-950A(エアータイヤ)	38,800	42,680
628 4124400	アルミ製ハウスカー用 エア入りタイヤ2.50-4A		
4124300	アルミ製ハウスカー用 ノーブクタイヤ2.50-4NA		
629 4122400	アルミ製ハウスカー用 エア入りタイヤ2.50-4T		
4124500	アルミ製ハウスカー用 ノーブクタイヤ2.50-4N		

最少数量: 1梱包(1台)単位

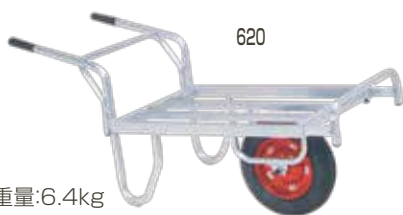

620

重量:6.4kg
積載重量:100kg

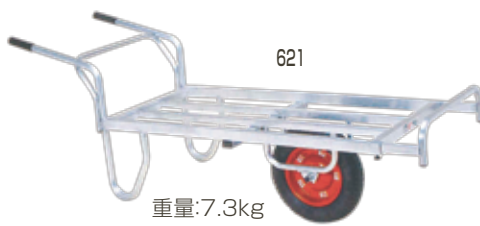

621

重量:7.3kg
積載重量:100kg



622

重量:7kg
積載重量:60kg



623

重量:11.8kg
積載重量:80kg



624

重量:18.7kg
積載重量:100kg



625

重量:14.3kg
積載重量:100kg



626

重量:7.9kg
積載重量:100kg
荷台長さ:560~750^{mm}
巾:340~560^{mm}



627

重量:8.7kg
積載重量:100kg
荷台長さ:740~1,050^{mm}
巾:340~560^{mm}



アルミホイール

プラホイール

アルミ1・2輪車

バケット材質:PP

コード番号	品名	本体価格(税抜)	本体価格(税込)
630 4128300	アルミ1輪車CF-2(エアータイヤ)	21,400	23,540
631 4128400	アルミ2輪車CF-2W(エアータイヤ)	32,000	35,200



630

重量:7.7kg
積載重量:100kg



631

重量:10kg
積載重量:100kg

アルミ1輪車(大型)

バケット材質:PE

632 4128600	アルミ1輪車CF-1(エアータイヤ)	55,900	61,490
633 4128700	アルミ1輪車CF-3(エアータイヤ)	47,700	52,470
634 4128800	アルミ1輪車CF-4(エアータイヤ)	60,000	66,000



632

重量:9kg
積載重量:100kg



633

重量:9.3kg
積載重量:100kg

J.1輪車用スペアタイヤ



634

重量:11kg
積載重量:100kg

635 4128900	TR-13×3T(エアータイヤ)		
636 4129000	TR-13×3N(ノーパンクタイヤ)		
637 4129100	TR-13×3DX(エアータイヤ)		

最少数量:1梱包(1台)単位



635



636



637

電動運搬車

最大積載重量:100kg

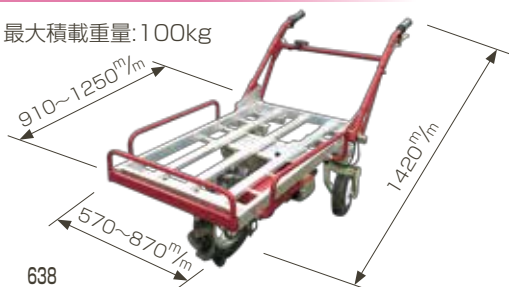

638

638 4125100	電動猫吉三輪タイプ(AGタイヤ)	276,000	303,600
-------------	------------------	---------	---------

最少数量:1梱包(1台)単位



背負い動噴用キャリアカー

コード番号	品名	本体価格(税抜)	本体価格(税込)
639 4120100	背負い動噴用キャリアカー SD-R リール付	33,000	36,300
	4120200 背負い動噴用キャリアカー SD型	24,000	26,400
640 4121300	背負い動噴用キャリアカー アルミ製 DC-100A	22,800	25,080
641 4125200	シヨッコ背負い動噴背負台 TH-70	43,900	48,290

最少数量：1梱包(1台入)単位



639

背負動噴(別売)



640



特徴 リフトのハンドルを回すことにより、低い位置から高い位置へ背負動噴を上げられますから、楽に背負うことができます。

641

背負動噴(別売)

液肥混入器



642

4403600	液肥混入器3/4" FMT-1型	8,000	8,800
4403700	液肥混入器3/4" FMT-1P型	8,800	9,680
4403800	液肥混入器3/4" FMT-2M型	8,000	8,800
4403900	液肥混入器3/4" FMT-2MP型	8,800	9,680
642 4404100	液肥混入器1" FMT-3M型	8,000	8,800
4404200	液肥混入器1" FMT-3MP型	8,800	9,680
4404300	液肥混入器3/4" FMT-4M型	8,000	8,800
4404400	液肥混入器3/4" FMT-4MP型	8,800	9,680

最少数量：1梱包(10個)単位

選ぶ基準

型式	流量(ℓ/分)	混入比率(倍)	ホース口径(mm)
FMT-1	3~ 15	200	20
FMT-2	15~ 50	800	20
FMT-3	50~ 150	400	25
FMT-4	15~ 50	400	20

※ 型式を選ぶときは「混入比率」ではなく「流量」で選んで下さい。

選定を誤りますと混入しない場合があります。

※ 型式によって流せる水量が決まっています。

各型式の流量の範囲で使用して下さい。

FMT-OMP ※P=ペットボトル用アダプター付

※

ニューグリーンゼッター



643

取付ねじG1 1/2及びG2

643 1263300	ニューグリーンゼッターNSM-30型540S	76,000	83,600
1263301	NSM-30型用液肥ニードル		
1263302	NSM-30型用アクリル管のみ		
1263303	NSM-30型用アクリル管 完備品		
1263304	NSM-30型用ウキコ		
1263305	NSM-30型用上部金具Oリング付		
1263306	NSM-30型用下部金具Oリング付		
1263307	NSM-30型用ストレーナー		
1263308	NSM-30型用ホースのみ		

最少数量：1梱包(1台入)単位

特徴

1. バイパス部が曲らないため水圧損失がすくない。
2. コンパクト設計ですので、狭いところでも容易に設置できます。
3. 倍率表により簡単に希釈ができます。
4. 排水側に取り付けます。

ホース巻取機

強力型組立巻取機

(ストロングリールシリーズ)



644



645



646



付属: 1/4より戻し



付属: 1/4より戻し
3mホース付(男×女)

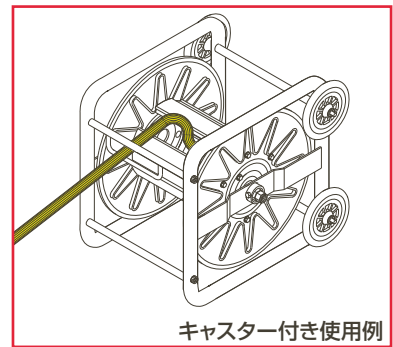

キャスター付き使用例

ストロングリールホースセット



649

3mホース付(男×女)

コード番号	品名	本体価格(税抜)	本体価格(税込)
644 4204600	ストロングリールSL-200型本機丈 巻取り容量 φ8.5×200m φ10×150m φ13×100m	24,000	26,400
1318900	ストロングリールSL-150型(G1/4より戻し付) 巻取り容量 (φ8.5×150m用) (φ10×100m用)	20,400	22,440
1319000	ストロングリールSL-100型(G1/4より戻し付) 巻取り容量 (φ8.5×100m用)	19,500	21,450
1319100	ストロングリールSL-50型(G1/4より戻し付) 巻取り容量 (φ8.5×50m用)	14,600	16,060
645 1319200	角型ストロングリールSLK-150型(G1/4より戻し付) 巻取り容量 (φ8.5×150m) (φ10×100m用)	31,500	34,650
1319300	角型ストロングリールSLK-100型(G1/4より戻し付) 巻取り容量 (φ8.5×100m用)	29,750	32,725
1319400	角型ストロングリールSLK-50型(G1/4より戻し付) 巻取り容量 (φ8.5×50m用)	23,500	25,850
646 4206400	巻取機ニューSR-30(角型)(G1/4より戻し付)(φ8.5×30m用)	16,500	18,150
647 1136000	角リールSLK-50(キャスター付)(より戻し付)(G1/4)	31,500	34,650
1136100	角リールSLK-100(キャスター付)(より戻し付)(G1/4)	38,000	41,800
1136200	角リールSLK-150(キャスター付)(より戻し付)(G1/4)	39,000	42,900
648 1136300	角リールホースセットSLKH-50(キャスター付)(φ8.5×50)(G1/4)	59,000	64,900
1136400	角リールホースセットSLKH-100(キャスター付)(φ8.5×100)(G1/4)	87,500	96,250
1136500	角リールホースセットSLKH-150(キャスター付)(φ8.5×100)(G1/4)	88,500	97,350
1136600	角リールホースセットSLKH-150(キャスター付)(φ10×100)(G3/8)	113,000	124,300

最少数量: 1梱包(1台入)単位

適合表

品名	フランジ内径
ストロングリール SL-50型,SL-100型,SL-150,SL-200型 角型ストロングリール SLK-50型,SLK-100型,SLK-150型 キャスター付き 巻取機ニューSR30(角型)	φ31 φ28

649 1319500	リールホースセットSLH-50(φ8.5×50m)(G1/4)	44,500	48,950
1319600	リールホースセットSLH-100(φ8.5×100m)(G1/4)	72,000	79,200
1319700	リールホースセットSLH-150(φ8.5×100m)(G1/4)	72,600	79,860
1319800	リールホースセットSLH-150(φ10×100m)(G3/8)	100,000	110,000
1319900	角リールホースセットSLKH-50(φ8.5×50m)(G1/4)	54,000	59,400
1320000	角リールホースセットSLKH-100(φ8.5×100m)(G1/4)	78,000	85,800
1320100	角リールホースセットSLKH-150(φ8.5×100m)(G1/4)	80,000	88,000
1320200	角リールホースセットSLKH-150(φ10×100m)(G3/8)	105,000	115,500

最少数量: 1梱包(1台入)単位

(軽量タイプ、5MPa仕様のホース付)

巻取機



650

コード番号	品名	本体価格(税抜)	本体価格(税込)
4200200	巻取機中型 R-600(より戻しなし)	40,000	44,000
650 4200300	巻取機大型 R-720(より戻しなし)	45,000	49,500
4205200	車輪付中型巻取機 KR-600(より戻しなし)	65,000	71,500
651 4204700	車輪付大型巻取機 KR-720(より戻しなし)	70,000	77,000
652 4205000	エア用ホースリール(より戻し付)	18,500	20,350



652

品名	フランジ内径
巻取機中型R-600	φ38
巻取機大型R-720	φ41
車輪付中型巻取機KR-600	φ38
車輪付大型巻取機KR-720	φ41
エア用ホースリール	φ28



651

653 4118100	アルミ家庭用巻取機 20M(内径15mm水道ホース用)	15,800	17,380
4118200	アルミ家庭用巻取機 30M(内径15mm水道ホース用)	17,500	19,250
654 4118300	アルミ家庭用巻取機 50M(内径15mm水道ホース用)	20,000	22,000



653



654

ホース巻取機

アルミ製ホース巻取機(永田製)

655 4208000	アルミ巻取機 SAL-50(1/4より戻し付)	21,500	23,650
4207900	アルミ巻取機 SAL-100(1/4より戻し付)	23,500	25,850
656 4208100	アルミ巻取機 SAL-150(1/4より戻し付)	24,000	26,400
657 4208200	アルラック巻取機 SALR-150(1/4より戻し付)	25,800	28,380
1322900	折りたたみ式ハンドル		

最少数量：1梱包(1台)単位

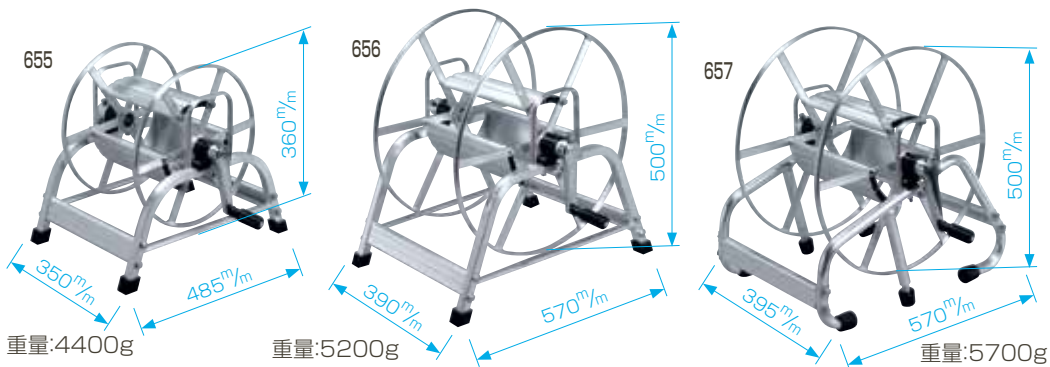

品名	フランジ内径
SAL-50	φ32
SAL-100	
SAL-150	
SALR-150	

アルミ巻取機(昭和ブリッジ)

658 4116900	アルミ巻取機 MA-1B(ベアリング式)より戻し付	28,900	31,790
659 4121900	アルミ巻取機 MA-2B(ベアリング式)より戻し付	41,600	45,760
4122000	アルミ巻取機 MA-5Bラック式(ベアリング式)より戻し付	32,400	35,640



658

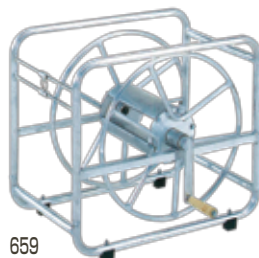

659

サニーホース巻取機

コード番号	品名	本体価格(税抜)	本体価格(税込)
660 1322700	サニーホース巻取機W-R (ワッパ付)	33,500	36,850
1322800	サニーホース巻取機W-RK車輪付 (ワッパ付)	42,500	46,750
661 4124900	灌太郎 KM-640	39,400	43,340
662 4125000	灌太郎用KM-640オプションドラム		

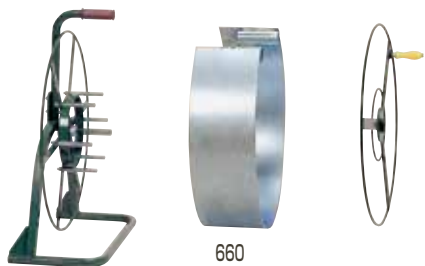

660

適用:φ25~φ50・50m巻



661



適用:灌水チューブ・散水チューブ用



662

φ5スカイブルーホース

4120500	φ5スカイブルーホース 20m金具付(G1/4)	オープン価格	オープン価格
4120600	φ5スカイブルーホース 30m金具付(G1/4)	オープン価格	オープン価格
663 4119500	φ5スカイブルーホース 50m金具付(G1/4)	オープン価格	オープン価格
4120700	φ5スカイブルーホース 70m金具付(G1/4)	オープン価格	オープン価格
4119600	φ5スカイブルーホース100m金具付(G1/4)	オープン価格	オープン価格
4120800	φ5スカイブルーホース130m金具付(G1/4)	オープン価格	オープン価格
4120900	φ5スカイブルーホース150m金具付(G1/4)	オープン価格	オープン価格
4121000	φ5スカイブルーホース200m金具付(G1/4)	オープン価格	オープン価格



663

ホース巻取機

ツインホース(ストレーナーなし)

664 5106400	ツインホース 13×19×3m 金具付	9,000	9,900
-------------	---------------------	-------	-------



664

注:ストレーナー(別売)

ギヤーポンプ

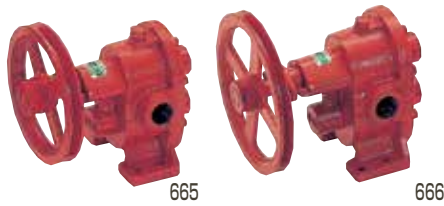

コード番号	品名	本体価格(税抜)	本体価格(税込)
665 4300300	ギヤーポンプ鉄(GC-20)	21,100	23,210
666 4300500	ギヤーポンプ鉄(GC-25)	31,800	34,980

最少数量：1箱(2台入)単位

回転に対する吐出量吸入側・吐出側の圧力が0MPaの場合

	400回転	500回転	600回転	700回転	800回転
25 ^m /m	55ℓ	68ℓ	80ℓ	93ℓ	107ℓ
20 ^m /m	37ℓ	45ℓ	54ℓ	63ℓ	71ℓ
13 ^m /m	21ℓ	26ℓ	31ℓ	36ℓ	41ℓ

チャンネルポンプ



667 4507500	チャンネルポンプ SS-40	76,500	84,150
4507600	チャンネルポンプ SS-50	87,000	95,700

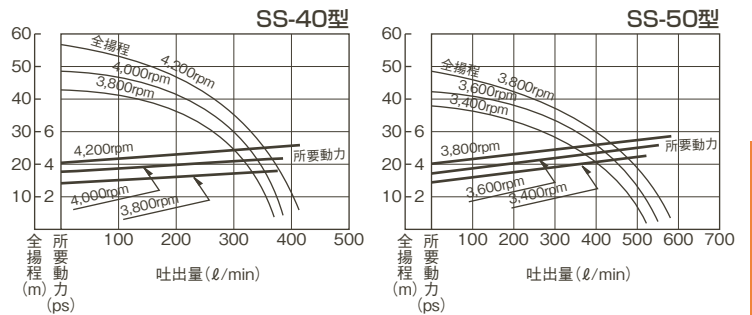

チャンネルステンポンプ

(逆止弁付)



4512200	チャンネルステンポンプ SS-450	80,000	88,000
4508000	チャンネルステンポンプ SS-500	89,000	97,900
668 4509500	チャンネルステンポンプ SS-551	111,000	122,100
4512000	チャンネルステンポンプ SS-651	166,000	182,600

Specifications

仕様 HIGH PRESSURE PUMPS

名称	SS-40	SS-50	SS-450	SS-500	SS-551	SS-651
Model						
口径 (mm)	40	50	40	50	50	65
Diameter						
標準回転数 (rpm)	4,000	3,600	2,500~4,200	2,500~3,800	2,500~3,600	3,600
Speed						
最大吐出量 (ℓ/min)	400	560	360	580	560	800
Max Discharge (ℓ/min)						
最大揚程 (m)	47	41	54	45	50	63
Max Total Head						
所要動力 (ps)	4.4	5.0	2.0~4.2	1.5~5.2	1.5~5.5	11.0
Power Required						
重量 (kg)	12	16	13	13	18.5	29
Weight						
寸法 (全長×全幅×全高) (mm)	355×220×390	386×257×410	355×222×355	350×222×368	375×245×380	462×300×510
Dimension (L×B×H)						

散水布ホース

散水用布ホース



669



670



671

コード番号	品名	本体価格(税抜)	本体価格(税込)
1305300	グリーンホース 25×20m 町の付 0.9MPa	26,000	28,600
669 1304400	ジェットホースエワン 40×20m 町の付 0.9MPa	21,000	23,100
670 1305600	スーパーイーグルホース 40×20m 町の付 1.3MPa	32,000	35,200
1309200	ライトブルーホース 25×20m 町の付 1.3MPa	15,200	16,720
671 1309300	ライトブルーホース 40×20m 町の付 1.3MPa	14,400	15,840
1309400	ライトブルーホース 40×20m 町の付 1.6MPa	17,000	18,700
1309500	ライトブルーホース 50×20m 町の付 1.3MPa	20,500	22,550
1309600	ライトブルーホース 50×20m 町の付 1.6MPa	24,200	26,620
1311100	ライトブルーホース 65×20m 町の付 1.3MPa	27,000	29,700
1311200	ライトブルーホース 65×20m 町の付 1.6MPa	33,500	36,850

最少数量：1梱包(5本入)単位

特徴 軽量化、耐摩耗性耐光性にすぐれたゴルフ場等の散水専用ホースです。

吸水布ホース
吸水カップリング

吸水カップリング

ワンタッチ吸水用カップリング

注:各サイズのA+Cがセットになりますので
間違いのないように御用命下さい。



672



675



673



676



674



677

672	1306000	ワンタッチ吸水カップリング 25A	3,000	3,300
673	1306100	ワンタッチ吸水カップリング 40A	3,300	3,630
	1306200	ワンタッチ吸水カップリング 50A	4,750	5,225
674	1306300	ワンタッチ吸水カップリング 65A	6,500	7,150
	1306400	ワンタッチ吸水カップリング 75A	8,750	9,625
675	1306500	ワンタッチ吸水カップリング 25C	3,300	3,630
676	1306600	ワンタッチ吸水カップリング 40C	3,650	4,015
	1306700	ワンタッチ吸水カップリング 50C	4,300	4,730
677	1306800	ワンタッチ吸水カップリング 65C	6,200	6,820
	1307200	ワンタッチ吸水用カップリング用Oリング 25C用		
	1307300	ワンタッチ吸水用カップリング用Oリング 40C用		
	1307400	ワンタッチ吸水用カップリング用Oリング 50C用		
	1307500	ワンタッチ吸水用カップリング用Oリング 65C用		
	1307600	ワンタッチ吸水用カップリング用Oリング 75C用		

ダイナフローカップ

ダイナフローカップ

PART A
アダプター
女ねじBSPT



678

PART B
カプラー
雄ねじBSPT



679

PART C
カプラー
ホースシャンク



680

PART D
カプラー
女ねじBSPT



681

PART E
アダプター
ホースシャンク



682

PART F
アダプター
雄ねじBSPT



683

コード番号	品名	本体価格(税抜)	本体価格(税込)
678 4104000	ダイナフロー PART A型 25	1,150	1,265
4104100	ダイナフロー PART A型 32	1,650	1,815
4104200	ダイナフロー PART A型 40	1,750	1,925
4104300	ダイナフロー PART A型 50	1,900	2,090
4104400	ダイナフロー PART A型 65	2,900	3,190
4104500	ダイナフロー PART A型 75	4,000	4,400
679 4104700	ダイナフロー PART B型 25	2,750	3,025
4104800	ダイナフロー PART B型 32	3,350	3,685
4104900	ダイナフロー PART B型 40	3,500	3,850
4105000	ダイナフロー PART B型 50	4,100	4,510
4105100	ダイナフロー PART B型 65	5,800	6,380
4105200	ダイナフロー PART B型 75	7,200	7,920
680 4105400	ダイナフロー PART C型 25	2,450	2,695
4105500	ダイナフロー PART C型 32	3,000	3,300
4105600	ダイナフロー PART C型 40	3,300	3,630
4105700	ダイナフロー PART C型 50	3,800	4,180
4105800	ダイナフロー PART C型 65	5,600	6,160
4105900	ダイナフロー PART C型 75	7,300	8,030
681 4106100	ダイナフロー PART D型 25	2,700	2,970
4106200	ダイナフロー PART D型 32	3,500	3,850
4106300	ダイナフロー PART D型 40	4,000	4,400
4106400	ダイナフロー PART D型 50	4,200	4,620
4106500	ダイナフロー PART D型 65	5,700	6,270
4106600	ダイナフロー PART D型 75	6,900	7,590
4115300	ダイナフロー用パッキング(39×26)	25	
4115400	ダイナフロー用パッキング(49×34)	32	
4115500	ダイナフロー用パッキング(56×41)	40	
4115600	ダイナフロー用パッキング(66×50)	50	
4115700	ダイナフロー用パッキング(79×60)	65	
4115800	ダイナフロー用パッキング(94×76)	75	
682 4106800	ダイナフロー PART E型 25	1,340	1,474
4106900	ダイナフロー PART E型 32	1,750	1,925
4107000	ダイナフロー PART E型 40	1,900	2,090
4107100	ダイナフロー PART E型 50	2,450	2,695
4107200	ダイナフロー PART E型 65	3,920	4,312
4107300	ダイナフロー PART E型 75	5,230	5,753
683 4107500	ダイナフロー PART F型 25	1,500	1,650
4107600	ダイナフロー PART F型 32	1,800	1,980
4107700	ダイナフロー PART F型 40	2,070	2,277
4107800	ダイナフロー PART F型 50	2,440	2,684
4107900	ダイナフロー PART F型 65	4,500	4,950
4108100	ダイナフロー PART F型 75	5,230	5,753

ダイナフローカップ

PART DC
ダストキャップ



684

PART DP
ダストキャップ



685

コード番号	品名	本体価格(税抜)	本体価格(税込)
684 4108300	ダイナフロー PART DC型 25	2,550	2,805
4108400	ダイナフロー PART DC型 32	3,200	3,520
4108500	ダイナフロー PART DC型 40	3,380	3,718
4108600	ダイナフロー PART DC型 50	3,620	3,982
685 4109100	ダイナフロー PART DP型 25	1,130	1,243
4109200	ダイナフロー PART DP型 32	1,310	1,441
4109300	ダイナフロー PART DP型 40	1,430	1,573
4109400	ダイナフロー PART DP型 50	1,680	1,848

動噴用カムロック



686



687



688



689

686 4210600	NGカムロックカップリング 25A(G1)	650	715
687 4210700	NGカムロックカップリング 25C(G1)	1,300	1,430
4210800	NGカムロックカップリング 40A(G1 ^{1/2})	1,100	1,210
4210900	NGカムロックカップリング 40C(G1 ^{1/2})	2,050	2,255
4211000	NGカムロックカップリング 50A(G2)	1,350	1,485
4211100	NGカムロックカップリング 50C(G2)	2,500	2,750
4211200	NGカムロックカップリング 25A.C組(G1)	1,750	1,925
4211300	NGカムロックカップリング 40A.C組(G1 ^{1/2})	2,500	2,750
4211400	NGカムロックカップリング 50A.C組(G2)	2,950	3,245
4213100	NGカムロックカップリング 25A用パッキン		
688 4213200	NGカムロックカップリング 40A用パッキン		
4213300	NGカムロックカップリング 50A用パッキン		
4213400	NGカムロックカップリング 25C用パッキン		
689 4213500	NGカムロックカップリング 40C用パッキン		
4213600	NGカムロックカップリング 50C用パッキン		

Vゼロ ジョイント

Vゼロ ジョイント

690 6000400	Vゼロ ジョイント VO-J1	2,600	2,860
-------------	-----------------	-------	-------

特徴

1. 使用流体は、水・油・エア・切削液・洗浄液など多用途で使用できます。
2. 使用圧力は1.0MPa以下でご使用下さい。
3. 取付けねじの締め付け力は15N・m以下です。
4. 最高使用温度は80°以下です。



690

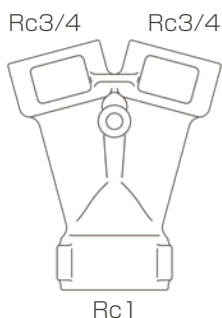

(1) 異径金具



691



692



693



694



695



696



697

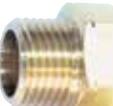

698

コード番号	品名	本体価格(税抜)	本体価格(税込)
異径金具	オス × メス		
2603500	SW13.8×G1/4	550	605
2603800	SW13.8×SW16	600	660
2603900	SW13.8×G3/8	600	660
2604300	SW13.8×SW22	1,030	1,133
2604400	SW13.8×G1/2	1,030	1,133
2604600	SW13.8×SW25	1,370	1,507
2618800	SW13.8×G5/8	1,370	1,507
2604800	SW13.8×SW28	1,650	1,815
2605000	SW13.8×G3/4	1,650	1,815
2618900	SW13.8×G1	3,080	3,388
691 2606500	G1/4×SW13.8	550	605
2605400	G1/4×SW16	600	660
2605600	G1/4×G3/8	600	660
692 2605800	G1/4×SW22	1,030	1,133
2605900	G1/4×G1/2	1,030	1,133
2619000	G1/4×SW25	1,370	1,507
2619100	G1/4×G5/8	1,370	1,507
2619200	G1/4×SW28	1,650	1,815
2606300	G1/4×G3/4	1,650	1,815
2606700	SW16×SW13.8	770	847
2607700	SW16×G1/4	770	847
693 2608200	SW16×G3/8	780	858
2608400	SW16×SW22	1,030	1,133
694 2608600	SW16×G1/2	1,030	1,133
2608900	SW16×SW25	1,370	1,507
2619300	SW16×G5/8	1,370	1,507
2609100	SW16×SW28	1,650	1,815
2609200	SW16×G3/4	1,700	1,870
2606900	G3/8×SW13.8	770	847
2619400	G3/8×G1/4	770	847
695 2609500	G3/8×SW16	780	858
2619500	G3/8×G3/8	780	858
2627200	G3/8×SW22	1,030	1,133
696 2610000	G3/8×G1/2	1,030	1,133
2627300	G3/8×SW25	1,370	1,507
2627400	G3/8×G5/8	1,370	1,507
2627500	G3/8×SW28	1,700	1,870
2610300	G3/8×G3/4	1,700	1,870
2607000	SW22×SW13.8	1,150	1,265
2607900	SW22×G1/4	1,150	1,265
2610700	SW22×SW16	1,150	1,265
2627600	SW22×G3/8	1,150	1,265
2611400	SW22×G1/2	1,150	1,265
2611700	SW22×SW25	1,430	1,573
2611900	SW22×G5/8	1,430	1,573
2612100	SW22×SW28	1,810	1,991
2612300	SW22×G3/4	1,790	1,969
2627700	SW22×G1	2,640	2,904
2607200	G1/2×SW13.8	1,150	1,265
2627800	G1/2×G1/4	1,150	1,265
2610900	G1/2×SW16	1,150	1,265
697 2611100	G1/2×G3/8	1,150	1,265
698 2612700	G1/2×SW22	1,210	1,331
2613100	G1/2×SW25	1,430	1,573

最少数量：1梱包(100個)単位

(1) 異径金具



699



700



701



702



703



704



705



706

コード番号	品名	本体価格(税抜)	本体価格(税込)
異径金具	オス × メス		
2613300	G 1/2×G5/8	1,430	1,573
699 2613500	G 1/2×SW28	1,790	1,969
2613700	G 1/2×G3/4	1,790	1,969
2627900	G 1/2×G1	2,640	2,904
2628000	G 1/2×G1 ¹ / ₂	4,810	5,291
2628100	SW25×SW13.8	1,790	1,969
2628200	SW25×G 1/4	1,790	1,969
2614000	SW25×SW22	1,540	1,694
2628300	SW25×G 1/2	1,540	1,694
2628400	SW25×G5/8	1,540	1,694
2614700	SW25×SW28	1,810	1,991
700 2614900	SW25×G3/4	1,810	1,991
2628500	SW25×G1	2,640	2,904
2628600	G5/8×SW13.8	1,430	1,573
2628700	G5/8×G1/4	1,430	1,573
2614100	G5/8×SW22	1,210	1,331
2628800	G5/8×G1/2	1,210	1,331
2628900	G5/8×SW25	1,540	1,694
2629000	G5/8×SW28	1,810	1,991
2629100	G5/8×G3/4	1,810	1,991
2629200	G5/8×G1	2,640	2,904
2629300	SW28×SW16	1,790	1,969
2629400	SW28×SW22	1,790	1,969
2629500	SW28×G 1/2	1,790	1,969
2629600	SW28×SW25	1,790	1,969
2629700	SW28×G5/8	1,790	1,969
2614200	G3/4×SW22	1,790	1,969
701 2614400	G3/4×G1/2	1,790	1,969
2653400	G3/4×SW25	1,790	1,969
2615100	G3/4×G5/8	1,790	1,969
702 2615700	SW28×G3/4	1,870	2,057
703 2629800	SW28×G1	2,640	2,904
704 2615900	SW28×SW32	2,640	2,904
2629900	G3/4×SW13.8	1,790	1,969
2653300	G3/4×SW16	1,790	1,969
2616100	G3/4×SW28	1,870	2,057
2616600	G3/4×G1	2,640	2,904
2653500	G3/4×G1 ¹ / ₄	4,400	4,840
2653600	G3/4×G1 ¹ / ₂	4,620	5,082
2653700	G3/4×G2	7,310	8,041
2653800	G1×SW16	1,790	1,969
2653900	G1×G1/2	2,420	2,662
2654000	G1×SW25	2,420	2,662
2654100	G1×SW28	2,420	2,662
2616200	SW32×SW28	2,420	2,662
2617100	G1×G3/4	2,420	2,662
2654200	G1×G1 ¹ / ₄	4,400	4,840
705 2617600	G1×G1 ¹ / ₂	5,060	5,566
2617700	G1×G2	7,040	7,744
706 2654300	G1 ¹ / ₄ ×G1	4,620	5,082
2654400	G1 ¹ / ₄ ×G1 ¹ / ₂	5,170	5,687
2654500	G1 ¹ / ₄ ×G2	7,590	8,349
2617800	G1 ¹ / ₂ ×G1	4,780	5,258
2618200	G1 ¹ / ₂ ×G2	7,590	8,349
2654700	G2×G1	5,770	6,347
2654800	G2×G1 ¹ / ₂	5,770	6,347

最少数量：1梱包(100個)単位

(2) ニップル



707



708

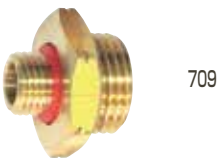

709



710



711

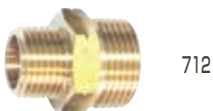

712

コード番号	品名	本体価格(税抜)	本体価格(税込)
ニップル	オス × オス		
2603300	SW13.8×SW13.8	580	638
2603400	SW13.8×G1/4	580	638
2603600	SW13.8×SW16	730	803
707 2603700	SW13.8×G3/8	730	803
2604100	SW13.8×SW22	1,210	1,331
2604200	SW13.8×G1/2	1,210	1,331
2604500	SW13.8×SW25	1,290	1,419
2654900	SW13.8×G5/8	1,290	1,419
2604700	SW13.8×SW28	1,540	1,694
2604900	SW13.8×G3/4	1,540	1,694
2605100	SW13.8×G1	1,950	2,145
708 2605200	G1/4×G1/4	580	638
2605300	G1/4×SW16	730	803
2605500	G1/4×G3/8	730	803
2605700	G1/4×SW22	1,210	1,331
709 2606000	G1/4×G1/2	1,210	1,331
2655000	G1/4×SW25	1,290	1,419
2655100	G1/4×G5/8	1,290	1,419
2655200	G1/4×SW28	1,540	1,694
2606200	G1/4×G3/4	1,540	1,694
2608000	SW16×SW16	800	880
2608100	SW16×G3/8	800	880
2608300	SW16×SW22	1,290	1,419
2608500	SW16×G1/2	1,290	1,419
2608800	SW16×SW25	1,290	1,419
2655300	SW16×G5/8	1,290	1,419
2609000	SW16×SW28	1,540	1,694
2655400	SW16×G3/4	1,540	1,694
2609400	G3/8×G3/8	800	880
710 2609800	G3/8×SW22	1,290	1,419
2609900	G3/8×G1/2	1,290	1,419
2655500	G3/8×SW25	1,290	1,419
2655600	G3/8×G5/8	1,290	1,419
2655700	G3/8×SW28	1,590	1,749
2655800	G3/8×G3/4	1,590	1,749
2611200	SW22×SW22	990	1,089
2611300	SW22×G1/2	990	1,089
2611600	SW22×G5/8	1,240	1,364
2611800	SW22×SW25	1,240	1,364
2612000	SW22×SW28	1,590	1,749
2612200	SW22×G3/4	1,590	1,749
2612400	SW22×G1	2,000	2,200
2612500	SW22×G1 ¹ / ₄	4,730	5,203
711 2612600	G1/2×G1/2	990	1,089
2612900	G1/2×SW25	1,240	1,364
2613200	G1/2×G5/8	1,240	1,364
2613400	G1/2×SW28	1,590	1,749
712 2613600	G1/2×G3/4	1,590	1,749
2613800	G1/2×G1	1,950	2,145
2614500	SW25×SW25	1,450	1,595
2614600	SW25×SW28	1,590	1,749
2614800	SW25×G3/4	1,590	1,749
2615000	SW25×G1	2,000	2,200
2615200	G5/8×SW28	1,650	1,815
2615300	G5/8×G3/4	1,650	1,815
2615400	G5/8×G1	2,130	2,343
2615500	SW28×SW28	1,590	1,749
2615600	SW28×G3/4	1,590	1,749

最少数量：1梱包(100個)単位

(2) ニップル

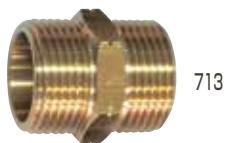

713

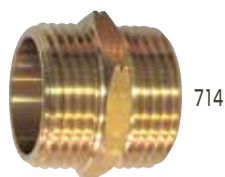

714

コード番号	品名	本体価格(税抜)	本体価格(税込)
ニップル	オス × オス		
2615800	SW28×SW32	2,090	2,299
2616000	SW28×G1	2,090	2,299
2655900	SW28×G1 ^{1/2}	4,840	5,324
713 2616300	G3/4×G3/4	1,590	1,749
2616400	G3/4×SW32	2,090	2,299
2616500	G3/4×G1	2,090	2,299
2616700	G3/4×G1 ^{1/4}	4,840	5,324
2616800	G3/4×G1 ^{1/2}	5,060	5,566
2616900	G3/4×G2	7,310	8,041
2617200	SW32×SW32	1,980	2,178
2617300	SW32×G1	2,090	2,299
714 2617400	G1×G1	2,090	2,299
2656000	G1×G1 ^{1/4}	4,840	5,324
2617500	G1×G1 ^{1/2}	5,060	5,566
2656100	G1×G2	4,950	5,445
2617900	G1 ^{1/4} ×G1 ^{1/4}	4,840	5,324
2656200	G1 ^{1/4} ×G1 ^{1/2}	5,060	5,566
2618100	G1 ^{1/2} ×G1 ^{1/2}	5,060	5,566
2618300	G2×G2	6,710	7,381
2625500	R1/4×G1/4 (テーパニップル)	820	902
2657600	R1/4×R1/4 (テーパニップル)	820	902
2625600	R1/4×SW13.8 (テーパニップル)	820	902
2625700	R1/4×SW16 (テーパニップル)	930	1,023
2625800	R1/4×SW22 (テーパニップル)	1,650	1,815
2625900	R3/8×SW13.8 (テーパニップル)	930	1,023
2626000	R3/8×SW16 (テーパニップル)	930	1,023
2626100	R3/8×G3/8 (テーパニップル)	930	1,023
2626200	R3/8×SW22 (テーパニップル)	1,650	1,815
2626300	R3/8×G1/2 (テーパニップル)	1,650	1,815
2657400	R1/2×SW13.8 (テーパニップル)	930	1,023
2657500	R1/2×G1/4 (テーパニップル)	930	1,023
2626400	R1/2×SW22 (テーパニップル)	1,590	1,749
2626500	R1/2×G1/2 (テーパニップル)	1,590	1,749
2626600	R1/2×SW16 (テーパニップル)	1,170	1,287
2626700	R1/2×G3/8 (テーパニップル)	1,170	1,287
2626800	R3/4×G3/4 (テーパニップル)	1,650	1,815
2626900	R3/4×G1/2 (テーパニップル)	1,590	1,749
2627000	R1×G3/4 (テーパニップル)	2,090	2,299
2627100	R1×G1 (テーパニップル)	2,090	2,299

最少数量：1梱包(100個)単位

(3) ソケット



715



716



717



718

コード番号	品名	本体価格(税抜)	本体価格(税込)
ソケット	メス × メス		
2606400	SW13.8×SW13.8	380	418
2606600	SW13.8×G1/4	410	451
2606800	SW13.8×SW16	570	627
2656300	SW13.8×G3/8	570	627
2607100	SW13.8×SW22	1,130	1,243
2607300	SW13.8×G1/2	1,130	1,243
715 2607600	G1/4×G1/4	380	418
2656400	G1/4×SW16	570	627
2607800	G1/4×G3/8	570	627
2656500	G1/4×SW22	1,130	1,243
2656600	G1/4×G1/2	1,130	1,243
2610600	SW16×SW16	570	627
2656700	SW16×G3/8	570	627
716 2657900	G3/8×G1/2	1,130	1,243
2610800	SW16×SW22	1,130	1,243
2656800	SW16×G1/2	1,130	1,243
2656900	G3/8×G3/8	570	627
2613900	SW22×SW22	1,210	1,331
2657000	SW22×G1/2	1,210	1,331
717 2614300	G1/2×G1/2	1,210	1,331
2657100	SW28×SW28	1,810	1,991
2657200	SW28×G3/4	1,810	1,991
2657700	SW28×G1	3,300	3,630
718 2617000	G3/4×G3/4	1,650	1,815
2657300	G1×G1	3,300	3,630

最少数量：1梱包(100個)単位

(4) ゲージ



719

719 2632000	農機具用イージーゲージ(1set)	10,000	11,000
-------------	-------------------	--------	--------

最少数量：1梱包(1個)単位

ネジ切替ジョイント

ネジ切替ジョイントセット(台紙付)



720

720 2618600	8.5mm切替ジョイントセット 1台紙	20,000	22,000
2618700	10mm切替ジョイントセット 1台紙	25,000	27,500

最少数量：1梱包(10台紙入)単位

スペアーセット台紙付



721



722

コード番号	品名	本体価格(税抜)	本体価格(税込)
721 3104200	ノズルパッキンスペアーセット(ビ) (台紙1枚50組付) 内訳→(大)10枚.(小)15枚入	13,300	14,630
722 3104300	3/4"ゴムカップリングパッキンセット 内訳→6枚入×50袋付	8,000	8,800
3104400	1"ゴムカップリングパッキンセット 内訳→4枚入×50袋付	8,000	8,800
3104500	1 ¹ / ₂ "ゴムカップリングパッキンセット 内訳→2枚入×50袋付	7,600	8,360
3209900	2"ゴムカップリングパッキンセット 内訳→2枚入×50袋付	10,800	11,880

最少数量：1梱包(10枚)単位

動噴用カップリングパッキンセット

3111100	動噴用吸水カップリングパッキンセット 内訳→1/2、5/8、3/4、1"用各2枚入り×50袋	13,800	15,180
---------	---	--------	--------

ビニゴムパッキンセット

3111800	φ8.5ビニゴムパッキンセット 内訳→ビニール(大)(小)各5枚、ゴム(大)(小)各5枚一台紙40袋付	12,700	13,970
3111900	φ10ビニゴムパッキンセット 内訳→ビニール(大)(小)各5枚、ゴム(大)(小)各5枚一台紙40袋付	17,500	19,250

最少数量：1梱包(10枚)単位

平パッキン

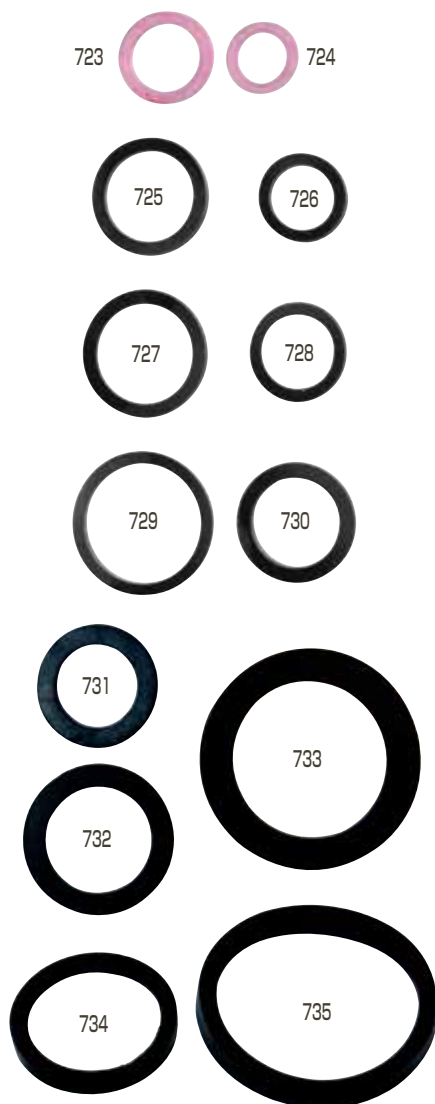

コード番号	品名	本体価格(税抜)	本体価格(税込)
3104900	φ8.5角金具用 男パッキン(ビ)		
3104700	φ8.5角金具用 女パッキン(ビ)		
3105100	φ10角金具用 男パッキン(皮)		
3105200	φ10角金具用 女パッキン(皮)		
723 3111200	φ10角金具用 男パッキン(ビ)		
724 3111300	φ10角金具用 女パッキン(ビ)		
3105300	φ13角金具用 男パッキン(皮)		
3105400	φ13角金具用 女パッキン(皮)		
725 3111400	φ13角金具用 男パッキン(ビ)		
726 3111500	φ13角金具用 女パッキン(ビ)		
727 3105500	φ16角金具用 男パッキン(ビ)		
728 3105600	φ16角金具用 女パッキン(ビ)		
729 3105700	φ19角金具用 男パッキン(ビ)		
730 3105800	φ19角金具用 女パッキン(ビ)		
3105900	φ13カップリング パッキンゴム		
3106000	φ16カップリング パッキンゴム		
731 3106100	φ19カップリング パッキンゴム		
732 3106200	φ25カップリング パッキンゴム		
3106300	φ32カップリング パッキンゴム		
733 3106400	φ40カップリング パッキンゴム		
3106500	φ50カップリング パッキンゴム		
3106600	φ65カップリング パッキンゴム		
3106700	φ75カップリング パッキンゴム		
3106800	φ13カップリング パッキン皮		
3106900	φ16カップリング パッキン皮		
3107000	φ19カップリング パッキン皮		
3107100	φ25カップリング パッキン皮		
3107200	φ32カップリング パッキン皮		
3107300	φ40カップリング パッキン皮		
3107400	φ50カップリング パッキン皮		
〔町の式Uパッキン〕			
3107500	φ19町の式カップリング パッキン		
734 3107600	φ25町の式カップリング パッキン		
3107700	φ32町の式カップリング パッキン		
735 3107800	φ40町の式カップリング パッキン		
3107900	φ50町の式カップリング パッキン		
3108000	φ65町の式カップリング パッキン		
3108100	φ75町の式カップリング パッキン		

皮PKは在庫品限りになります。

最少数量：100個単位

パイプシール



736

736 3109400	パイプシール t0.1×13×5m		
-------------	-------------------	--	--

※パイプシール本体価格は1ヶ/単価になります。

最少数量：1箱(10ヶ)単位

リング・肩掛バンド

リング(材質NBR)JIS規格



737



738

コード番号	品名	本体価格(税抜)	本体価格(税込)
3100100	リング P-4		
3100200	リング P-5		
3100210	リング P-6		
3100300	リング P-7		
737 3100400	リング P-8		
3100500	リング P-9		
3100600	リング P-10		
3100700	リング P-10A		
3100800	リング P-11		
3100900	リング P-12		
3101000	リング P-14		
3101010	リング P-15		
3101100	リング P-16		
3101200	リング P-18		
3111700	リング P-20		
3101300	リング P-21		
3101400	リング P-22		
3101500	リング P-40		
3112100	リング 1516-9		
3101600	リング 1516-11		
1117607	リング 1516-12		
3101700	リング 1516-13		
3101800	リング 1516-14		
3101900	リング 1516-15		
738 3102000	リング 1516-16		

最少数量：100個単位

肩掛バンド

3208300	4φ肩掛バンド		
739 3208400	10φ肩掛バンド		
740 3208700	背負用ビニールバンド(1台分)		



739



740

ホースバンド

ABAホースグリップ(鉄・亜鉛メッキ)



741



742



743

741 3205600	8-14アバーホースグリップ (小箱入数50ヶ)		
3205700	11-17アバーホースグリップ (小箱入数50ヶ)		
3205800	13-20アバーホースグリップ (小箱入数50ヶ)		
742 3205900	15-24アバーホースグリップ (小箱入数50ヶ)		
3206000	19-28アバーホースグリップ (小箱入数25ヶ)		
3206100	22-32アバーホースグリップ (小箱入数25ヶ)		
743 3206200	26-38アバーホースグリップ (小箱入数25ヶ)		
3206300	32-44アバーホースグリップ (小箱入数10ヶ)		
3206400	38-50アバーホースグリップ (小箱入数10ヶ)		
3206500	44-56アバーホースグリップ (小箱入数10ヶ)		
3206600	50-65アバーホースグリップ (小箱入数10ヶ)		
3206700	58-75アバーホースグリップ		
3206800	68-85アバーホースグリップ		
3206900	77-95アバーホースグリップ		
3207000	87-112アバーホースグリップ		
3207100	104-138アバーホースグリップ		
3207200	130-165アバーホースグリップ		
3207300	150-180アバーホースグリップ		

※ABAホースグリップ本体価格は1ヶ/単価になります。

GEMIステンバンド(SUS-430)

(ボルト：鉄)



744

コード番号	品名	本体価格(税抜)	本体価格(税込)
3209000	GEMI (バンド巾9mm) 8-12	200	220
3210300	GEMI (バンド巾9mm) 10-16	210	231
3210400	GEMI (バンド巾9mm) 12-20	210	231
3210500	GEMI (バンド巾9mm) 16-27	210	231
744 3210600	GEMI (バンド巾9mm) 20-32	220	242
3210700	GEMI (バンド巾9mm) 25-40	220	242
3210800	GEMI (バンド巾9mm) 32-50	230	253
3210900	GEMI (バンド巾12mm) 40-60	405	446
3211000	GEMI (バンド巾12mm) 50-70	430	473
3211100	GEMI (バンド巾12mm) 60-80	440	484
3211200	GEMI (バンド巾12mm) 70-90	450	495
3211300	GEMI (バンド巾12mm) 80-100	460	506
3211400	GEMI (バンド巾12mm) 90-110	485	534
3211500	GEMI (バンド巾12mm) 100-120	495	545
3211600	GEMI (バンド巾12mm) 110-130	510	561
3211700	GEMI (バンド巾12mm) 120-140	530	583
3211800	GEMI (バンド巾12mm) 130-150	565	622
3212000	GEMIステンバンドセット(10-16 2ヶ入×50袋)	23,000	25,300

最少数量：1箱(10ヶ)単位

ダイヤクランプ(ステンレス製)

(ボルト：鉄)

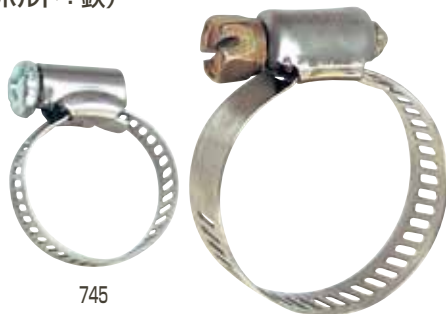

745

746

745 3207500	NM-6 ダイヤクランプ φ20	360	396
3207600	D-10 ダイヤクランプ φ25	380	418
3207700	D-12 ダイヤクランプ φ32	420	462
3207800	D-20 ダイヤクランプ φ38	440	484
746 3207900	D-28 ダイヤクランプ φ50	460	506
3208000	D-36 ダイヤクランプ φ65	480	528
3208100	D-44 ダイヤクランプ φ75	520	572
3208200	D-52 ダイヤクランプ φ90	560	616

最少数量：1箱単位

パンチバンド

PBF No.1 (巾 10mm×厚 0.6mm)



747

748



749



750

747 3203400	19mm パンチバンド No.1	200	220
3203500	25mm パンチバンド No.1	220	242
748 3203600	32mm パンチバンド No.1	240	264
3203700	38mm パンチバンド No.1	260	286
749 3203800	50mm パンチバンド No.1	280	308
3203900	65mm パンチバンド No.1	300	330
3204000	75mm パンチバンド No.1	320	352
	PBFNo.2 (巾 14mm×厚0.6mm)		
3204100	32mm パンチバンド No.2	300	330
3204200	38mm パンチバンド No.2	320	352
3204300	50mm パンチバンド No.2	340	374
3204400	65mm パンチバンド No.2	340	374
3204500	75mm パンチバンド No.2	380	418
3204600	90mm パンチバンド No.2	400	440
3204700	100mm パンチバンド No.2	460	506
3204800	115mm パンチバンド No.2	480	528
3204900	125mm パンチバンド No.2	540	594
750 3205000	パンチバンド締用具	9,300	10,230
3205100	19mm パンチバンドステン No.1	240	264
3205200	25mm パンチバンドステン No.1	240	264
3205300	32mm パンチバンドステン No.1	260	286
3205400	38mm パンチバンドステン No.1	280	308
3205500	50mm パンチバンドステン No.1	320	352

最少数量：1箱単位

ワイヤーバンド



751



752



753

コード番号	品名	本体価格(税抜)	本体価格(税込)
3200100	10mm ワイヤーバンド(小箱入数200ヶ)	72	79
3200200	12mm ワイヤーバンド(小箱入数200ヶ)	72	79
3200300	14mm ワイヤーバンド(小箱入数200ヶ)	72	79
751 3200400	16mm ワイヤーバンド(小箱入数200ヶ)	72	79
3200500	18mm ワイヤーバンド(小箱入数200ヶ)	74	81
3200600	20mm ワイヤーバンド(小箱入数80ヶ)	80	88
3200700	22mm ワイヤーバンド(小箱入数80ヶ)	80	88
3200800	24mm ワイヤーバンド(小箱入数70ヶ)	80	88
752 3200900	26mm ワイヤーバンド(小箱入数70ヶ)	80	88
3201000	28mm ワイヤーバンド(小箱入数60ヶ)	80	88
3201100	30mm ワイヤーバンド(小箱入数60ヶ)	92	101
3201200	32mm ワイヤーバンド(小箱入数60ヶ)	92	101
3201300	34mm ワイヤーバンド(小箱入数60ヶ)	92	101
3201400	36mm ワイヤーバンド(小箱入数50ヶ)	92	101
753 3201500	38mm ワイヤーバンド(小箱入数50ヶ)	92	101
3201600	40mm ワイヤーバンド(小箱入数50ヶ)	96	106
3201700	42mm ワイヤーバンド(小箱入数50ヶ)	96	106
3201800	44mm ワイヤーバンド(小箱入数50ヶ)	96	106
3201900	46mm ワイヤーバンド(小箱入数40ヶ)	96	106
3202000	48mm ワイヤーバンド(小箱入数40ヶ)	96	106
3202100	50mm ワイヤーバンド(小箱入数40ヶ)	105	116
3202200	52mm ワイヤーバンド(小箱入数30ヶ)	105	116
3202300	54mm ワイヤーバンド(小箱入数30ヶ)	105	116
3202400	56mm ワイヤーバンド(小箱入数30ヶ)	105	116
3202500	58mm ワイヤーバンド(小箱入数30ヶ)	105	116
3202600	60mm ワイヤーバンド(小箱入数30ヶ)	114	125
3202700	65mm ワイヤーバンド(小箱入数25ヶ)	138	152
3202800	70mm ワイヤーバンド(小箱入数10ヶ)	200	220
3202900	75mm ワイヤーバンド(小箱入数10ヶ)	214	236
3203000	80mm ワイヤーバンド(小箱入数10ヶ)	220	242
3203100	85mm ワイヤーバンド(小箱入数10ヶ)	240	264
3203200	90mm ワイヤーバンド(小箱入数10ヶ)	240	264
3203300	100mm ワイヤーバンド(小箱入数10ヶ)	280	308

※ワイヤーバンド本体価格は1ヶ/単価になります。

最少数量：1箱単位

ワンクランプバンド



754



755

3250300	087-5R(7.0-8.7用)	200	220
3250400	100-5R(8.3-10.0用)	200	220
3250500	105-5R(8.8-10.5用)	200	220
3250600	113-5R(9.6-11.3用)	200	220
3250700	123-7R(9.8-12.3用)	200	220
3250800	133-7R(10.8-13.3用)	200	220
3250900	138-7R(11.3-13.8用)	200	220
3251000	145-7R(12.0-14.5用)	200	220
3212100	157-7R(13.2-15.7用)	220	242
3251100	170-7R(14.5-17.0用)	220	242
3212200	185-7R(15.3-18.5用)	220	242
3251200	210-7R(17.8-21.0用)	220	242
754 3212300	226-7R(19.4-22.6用)	220	242
3251300	241-7R(20.9-24.1用)	220	242
3212400	271-7R(23.9-27.1用)	230	253
3212500	316-7R(28.4-31.6用)	230	253
3250000	376-7R(34.4-37.6用)	240	264
3250100	396-7R(36.4-39.6用)	240	264
755 3212600	ピンサー(締めつけ工具)縦専用	13,000	14,300

※ワンクランプバンド本体価格は1ヶ/単価になります。

バルブ玉、その他

真鍮玉

756



759



757



760



758

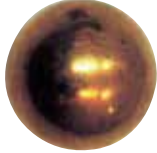

761



コード番号	品名	本体価格(税抜)	本体価格(税込)
3300100	5/16" 真鍮玉(40肩掛用)	36	40
756 3300200	3/8" 真鍮玉(100肩掛用)	52	57
3300300	7/16" 真鍮玉(背負用)	82	90
757 3300400	1/2" 真鍮玉(ハイノウ用)	120	132
3300500	5/8" 真鍮玉(ハイノウ用)	230	253
758 3300600	3/4" 真鍮玉(動噴用)	400	440
3300700	7/8" 真鍮玉(動噴用)	980	1,078
3300800	1" 真鍮玉(動噴用)	1,400	1,540
3300900	5/16" ステンレス玉	56	62
759 3301000	3/8" ステンレス玉	74	81
760 3301100	1/2" ステンレス玉	140	154
3301200	5/8" ステンレス玉	250	275
761 3301300	3/4" ステンレス玉	460	506
3301400	7/8" ステンレス玉	840	924
3301500	1" ステンレス玉	1,300	1,430

蛇管



762

762 3301600	散粉機 蛇管(ゴム製)バンドなし	900	990
3301700	締バンド1組(2ケ)	580	638

リコイルスターター用ロープ



763



764

3311900	リコイルスターターロープ φ2.5×50m	2,800	3,080
763 3303100	リコイルスターターロープ φ3.0×50m	3,700	4,070
3303200	リコイルスターターロープ φ3.5×50m	4,500	4,950
3303300	リコイルスターターロープ φ4.0×50m	5,700	6,270
3303400	リコイルスターターロープ φ4.5×50m	7,100	7,810
3303500	リコイルスターターロープ φ5.0×50m	8,200	9,020
3303600	リコイルスターターロープ φ5.5×50m	9,500	10,450
3303700	リコイルスターターロープ φ6.0×50m	9,700	10,670
3312000	リコイルスターターロープ φ2.5×100m	5,500	6,050
764 3311200	リコイルスターターロープ φ3.0×100m	7,500	8,250
3311600	リコイルスターターロープ φ3.5×100m	8,600	9,460
3311300	リコイルスターターロープ φ4.0×100m	10,800	11,880
3311700	リコイルスターターロープ φ4.5×100m	13,000	14,300
3311400	リコイルスターターロープ φ5.0×100m	16,000	17,600
3311800	リコイルスターターロープ φ5.5×100m	18,000	19,800
3311500	リコイルスターターロープ φ6.0×100m	19,000	20,900

The Tools for Farms NAGATA



Part 4

- 噴霧機 125～127
- ポンプ他(コーシン) 128～129
- 日立製品・家庭用園芸用品 130
- 農薬調合槽 131～132
- 広角噴口その他 133～135
- バルブ 136～137
- 管接手(ステンレス) 138～139
- 管接手(鉄) 140～141

肩掛噴霧機 半自動

コード番号	品名	本体価格(税抜)	本体価格(税込)
765 4700500	肩掛噴霧機 5ℓ型(ステンレス製)N-5P	9,400	10,340
766 4700900	肩掛噴霧機 10ℓ型(ステンレス製)N-10P	12,300	13,530



765

1梱包10台入



766

1梱包5台入

噴霧機・小型セット動力噴霧機

大型人力噴霧機

768 1138500	ダイヤフラム背負い噴霧機NZ-10(容量10ℓ)	30,000	33,000
1138600	ダイヤフラム背負い噴霧機NZ-13(容量13ℓ)	31,000	34,100
769 1138700	ダイヤフラム背負い噴霧機NZ-18(容量18ℓ)	31,500	34,650

最少数量：1梱包(1台入)単位



768

769

仕様諸元	ダイヤフラム形噴霧機		
	NZ-10	NZ-13	NZ-18
長×巾×高 mm	190×420×535	190×420×535	190×420×570
重量 kg	3.7	3.8	4.1
タンク容量 ℓ	10	13	18
噴霧量 ℓ/min	0.5	0.5	0.5

ミニ散粉機 スプレー



1 梱包20台

770



771

1 梱包20台

コード番号	品名	本体価格(税抜)	本体価格(税込)
770 4701800	ベビーダスター(容量:0.5ℓ)	6,400	7,040
771 4701900	キャニオンスプレー(容量:500cc)	850	935
4702000	ジャンボキャニオン(容量:1ℓ)	1,525	1,678
772 4702100	ゴールドスプレーST-21	5,000	5,500



1 梱包20本入

772

除草剤専用スプレー(ポリタンク)



773

773 4704800	除草剤専用スプレー(ポリタンク)(容量:18ℓ)	14,500	15,950
4711700	ノズル(パイプから先一式)		
4711800	コック付ポンプ		
4711900	ホース		

最少数量: 1 梱包(4個)単位

散粉,散粒機



774



775

774 4710200	散粉機(容量:4.7ℓ)	14,600	16,060
775 4710100	散粒機(容量:9.6ℓ)	10,950	12,045

最少数量: 1 梱包(4個)単位

大型人力噴霧機(安田式)



776

4710600	HD17霧人ダイヤフラム1型(容量17ℓ)	33,000	36,300
776 4710900	HD13霧人ダイヤフラム2型(容量13ℓ)	32,800	36,080
4711000	HD10霧人ダイヤフラム3型(容量10ℓ)	32,000	35,200

最少数量: 1 梱包(2台入)単位

仕様諸元	型式	ダイヤフラム形噴霧機		
		HD17	HD13	HD10
長×巾×高 mm		370×205×535	370×205×460	370×180×440
重量 kg		5.0	4.8	4.7
タンク容量 ℓ		17	13	10

小型ポータブル動力噴霧機



777



778



779

コード番号	品名	本体価格(税抜)	本体価格(税込)
777 4702300	ポータブル動噴モーターセット-M-5B-2 (コルトC-2、ホース20m金具付)	140,000	154,000
778 5201200	ポータブル動噴KYC-20A 自在噴口、縦ノズル、コック、握り } 付属品付 ホース10m金具付	80,000	88,000
5201500	ポータブル動噴KYC-20A白蟻専用 附属 自在噴口、縦ノズル、コック、握り、ホース10m(金具付)	90,000	99,000
779 5201300	ポータブル動噴KYC-40A(ノズルなし) φ8.5スプレーホース10m付	140,000	154,000

最少数量：1梱包(1台入)単位

噴霧機・小型セット動力噴霧機

M-5仕様

型式	項目	圧力MPa	吐出量ℓ/min	回転数rpm	原動機
M-5		2.0	3~3.6	50c/s1430~60c/s1720	100V-200W

KYC仕様

型式	項目 長×高×巾mm	プラン ジャー 数	重量kg	ポンプ			原動機		付 属 品
				圧力MPa	理論吸水量ℓ/min	回転数 rpm	型 式	出力W	
KYC-20A	210×210×230	1	9	3.5	2.9~3.5	1430~1740	単体100V	200W	1/4×10mホース ノズル ポリタンク
KYC-40A	325×240×255	2	17	3.5	7	1430~1740	単体100V コンデンサー起動	400W	ポリタンク

「圧力」は締切圧を示します。

※仕様は予告なしに変更することがありますのでご了承下さい。

工進製灌水ポンプ他



780



781



782



783

コード番号	品名	本体価格(税抜)	本体価格(税込)
4300700	φ20ドラムポンプ (SB-20)	13,300	14,630
4300800	φ25ドラムポンプ (SB-25)	15,750	17,325
4306800	ドラムポンプラクオート (FQ-25)	7,900	8,690
4306900	ドラムポンプラクオート (FP-25)	17,900	19,690
4307000	ドラムポンプラクオート (FP-2512)	17,900	19,690
780 4298200	ハイデルスポンプ SEM-25FGM	69,700	76,670
4298300	ハイデルスポンプ SEM-40WGM	107,000	117,700
4298400	ハイデルスポンプ SEM-50WGB	112,000	123,200
4298500	ハイデルスポンプ SERH-50V	223,000	245,300
4298600	アグロメイト PGH-50	116,000	127,600
4311200	パプールポンプ SU-25V	44,500	48,950
781 4311300	パプールポンプ SU-40V	63,000	69,300
4311400	パプールポンプ SU-50V	72,800	80,080
4311500	パプールポンプ SU-80V	107,000	117,700
4617300	ラバレックスポンプ MF-25S	56,300	61,930
782 4617400	ラバレックスポンプ MF-40S	64,100	70,510
4617500	ラバレックスポンプ MF-50S	109,000	119,900
4617600	ラバレックスポンプ MFC-2524S(クラッチ付)	78,000	85,800
4617700	ラバレックスポンプ MFC-4024S(クラッチ付)	81,600	89,760
783 4617800	ラバレックスポンプ MFC-5024S(クラッチ付)	173,000	190,300

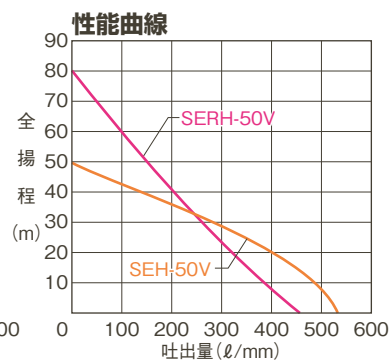
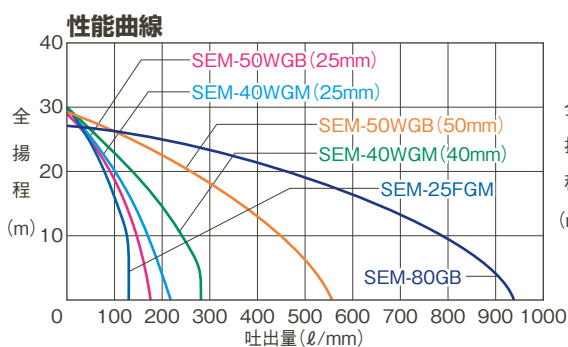

高圧エンジンポンプ

5108900	高圧エンジンポンプ SKF-40M2	250,000	275,000
784 5109000	高圧エンジンポンプ SKF-50M2	350,000	385,000

高圧エンジンポンプ仕様

形式	吸込口径 mm	吐出口径 mm	全揚程 m	吐出量 m ³ /min	最高揚程 m	最大吐出量 m ³ /min	定格出力 KW(PS)/min ⁻¹	始動 方法	質量 kg
SKF-40M2	50	40	40	0.2	60	0.38	3.3(4.5)/3.600	リコイル	35
SKF-50M2	65	50	40	0.3	60	0.48	4.4(6.0)/3.600	スターター	48



784

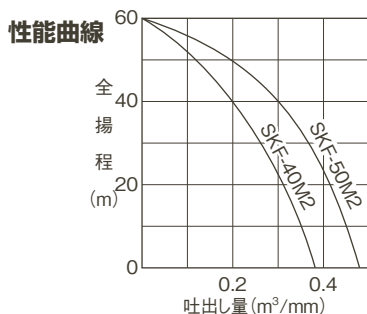

・SKF-40M2……吸水口(50Gねじ)
・SKF-50M2……吸水口(65消防ねじ)
Gねじでご要望の方は、ご指定
ください。

園芸用噴霧機他



785



786



787



788



793



789



790



791



792

コード番号	品名	本体価格(税抜)	本体価格(税込)
4321800	ポンディ 3/4" SMB-20	オープン価格	オープン価格
4314600	ポンディ 1" SM-525 (50Hz)	オープン価格	オープン価格
785 4321900	ポンディ 1" SM-625 (60Hz)	オープン価格	オープン価格
4314700	ポンディ 1" SM-525X (50Hz)	オープン価格	オープン価格
4313000	ポンディ 1" SM-625X (60Hz)	オープン価格	オープン価格
4314800	ポンディ 1" SM-525H (高圧) (50Hz)	オープン価格	オープン価格
4313100	ポンディ 1" SM-625H (高圧) (60Hz)	オープン価格	オープン価格
4314900	ポンスター PX-540 (50Hz)	44,800	49,280
4313200	ポンスター PX-640 (60Hz)	44,800	49,280
4315000	ポンスター PX-550 (50Hz)	47,000	51,700
786 4313300	ポンスター PX-650 (60Hz)	47,000	51,700
4315100	ポンスター PX-550A (全自動) (50Hz)	69,700	76,670
4313400	ポンスター PX-650A (全自動) (60Hz)	69,700	76,670
4315200	ポンスター PX-525L (残水処理用) (50Hz)	70,400	77,440
4313500	ポンスター PX-625L (残水処理用) (60Hz)	70,400	77,440
4315300	ポンスター PZ-540 ステン (50Hz)	65,300	71,830
787 4313600	ポンスター PZ-640 ステン (60Hz)	65,300	71,830
4315400	ポンスター PZ-550 ステン (50Hz)	68,900	75,790
4313700	ポンスター PZ-650 ステン (60Hz)	68,900	75,790
4315500	ポンスター PSK-53210 (50Hz)	33,200	36,520
4312500	ポンスター PSK-63210 (60Hz)	33,200	36,520
4315600	ポンスター PSK-53210A (全自動) (50Hz)	47,000	51,700
4312600	ポンスター PSK-63210A (全自動) (60Hz)	47,000	51,700
4315700	ポンスター PSK-540X (50Hz)	37,400	41,140
4312700	ポンスター PSK-640X (60Hz)	37,400	41,140
788 4602500	ジェットメイトMP-25 (350W)	オープン価格	オープン価格
4310100	ジェットメイトJM-25H (750W)	オープン価格	オープン価格
789 4322500	グランドマスター RW-10DX	オープン価格	オープン価格
4322600	グランドマスター RW-15DX	オープン価格	オープン価格
4321500	背負い式乾電池除草スプレー JS-10	オープン価格	オープン価格
790 4322000	背負い式乾電池噴霧器 DK-7D	オープン価格	オープン価格
4322100	背負い式乾電池噴霧器 DK-10D	オープン価格	オープン価格
791 4298700	背負い式充電噴霧器 SLS-7	オープン価格	オープン価格
4298800	背負い式充電噴霧器 SLS-10	オープン価格	オープン価格
4298900	背負い式充電噴霧器 SLS-15	オープン価格	オープン価格
792 4322200	背負いエンジン動噴 ES-10CDX	オープン価格	オープン価格
4322300	背負いエンジン動噴 ES-15CDX	オープン価格	オープン価格
793 4322400	タンク・キャリア付エンジン動噴ES-25T	オープン価格	オープン価格

※水中ポンプ50Hz・60Hzと地域により異なりますのでご注意ください。

日立製品・家庭用園芸用品

A. 日立製品・家庭用園芸用品



794



795

コード番号	品名	本体価格(税抜)	本体価格(税込)
794 4299000	日立ハンディポンプ C-P30X	28,000	30,800
4299100	日立ハンディポンプ C-P60X	31,000	34,100
795 4299200	日立ハンディポンプ CB-P80X	42,000	46,200

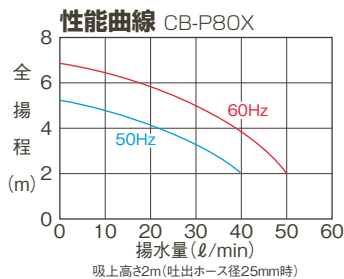
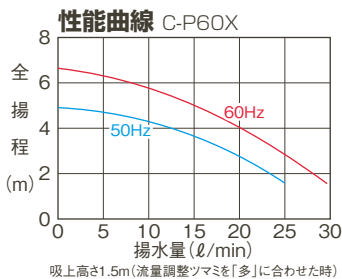
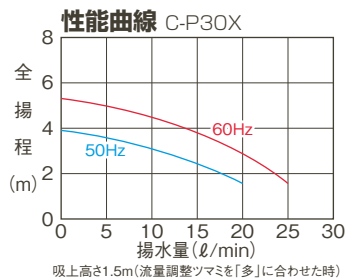

796 3702500	アルス高枝電動バリカン DKR-0330T-BK	オープン価格	オープン価格
797 3702600	アルス高枝電動バリカン DKR-1030T-BK	オープン価格	オープン価格
798 3702700	アルス高枝電動バリカン DKW-0335T-R	オープン価格	オープン価格
799 3702800	アルス高枝電動バリカン DKW-1035T-R	オープン価格	オープン価格



796

全長:957^{mm}
刃長:300mm
重量:1,820g



797

全長:1,657^{mm}
刃長:300mm
重量:2,130g



798

全長:1,020^{mm}
刃長:350mm
重量:2,280g



799

全長:1,700^{mm}
刃長:350mm
重量:2,650g

B. 混合容器(ガソリン)

800 4505000	ポリミックス5ℓ用	2,850	3,135
4505100	ポリミックス2ℓ用	2,650	2,915

最少数量: 1 梱包(5ℓ-12ヶ, 2ℓ-24ヶ)単位

800



C. ガソリン携行缶

801 7338800	ガソリン携行缶 CG-10(10ℓ缶)	12,600	13,860
802 7338900	ガソリン携行缶 CG-20(20ℓ缶)	14,400	15,840



801



802

農薬調合槽

M型丸容器



803

コード番号	品名	本体価格(税抜)	本体価格(税込)
4500100	スイコー M-100(丸型容器)	13,000	14,300
4500200	スイコー M-150(丸型容器)	18,500	20,350
803 4500300	スイコー M-200(丸型容器)	22,000	24,200
4500400	スイコー M-250(丸型容器)	24,000	26,400
4500500	スイコー M-300(丸型容器)	31,500	34,650
4500600	スイコー M-500(丸型容器)	52,500	57,750
4500700	スイコー M-800(丸型容器)	84,000	92,400
4500800	スイコー M-1000(丸型容器)	108,000	118,800

最少数量：数量5個

SLT型スーパーローリー

※1ロット車積単価は別途申し受けます。



804



805

4504000	スーパーローリー 100(プラグ栓付)	19,000	20,900
4500900	スーパーローリー 200(プラグ栓付)	24,500	26,950
4501000	スーパーローリー 300(プラグ栓付)	31,500	34,650
4510700	スーパーローリー 400(プラグ栓付)	39,500	43,450
804 4501100	スーパーローリー 500(プラグ栓付)	41,500	45,650
4501200	スーパーローリー 600(プラグ栓付)	48,000	52,800
4501300	スーパーローリー 800(プラグ栓付)	79,000	86,900
4501400	スーパーローリー 1000(プラグ栓付)	104,000	114,400
4501500	スーパーローリー 1200(プラグ栓付)	117,000	128,700
4504600	スーパーローリー 1500(プラグ栓付)	208,000	228,800
4501600	スーパーローリー 2000(プラグ栓付)	262,000	288,200
4504100	スーパーローリー 3000(プラグ栓付)	490,000	539,000
4510800	スイコースカット 100(完全液出機構)	30,000	33,000
4510900	スイコースカット 200(完全液出機構)	36,500	40,150
4504700	スイコースカット 300(完全液出機構)	41,000	45,100
805 4504800	スイコースカット 500(完全液出機構)	51,000	56,100
4511000	スイコースカット 600(完全液出機構)	64,000	70,400
4504900	スイコースカット 1000(完全液出機構)	120,000	132,000
4511100	スイコースカット 1200(完全液出機構)	136,000	149,600

農薬調合槽

除草剤専用タンクローリー



806

806 4504200	除草剤用タンクローリー 200ℓ	46,500	51,150
-------------	------------------	--------	--------

最少数量：1梱包(1個)単位

特徴 タンク底部に傾斜をつけたため残液がありません。
上部に混合棒をつけております。

薬注タンク



コード番号	品名	本体価格(税抜)	本体価格(税込)
807 4505200	薬注タンク 50L	51,000	56,100
4505300	薬注タンク 100L	76,000	83,600
4505400	薬注タンク 200L	130,000	143,000
4505500	薬注タンク 300L	180,000	198,000
4505600	薬注タンク 500L	220,000	242,000
808 4505700	活魚タンク 250L	63,000	69,300
4505800	活魚タンク 500L	98,000	107,800
4505900	活魚タンク 1000L	206,000	226,600
809 4506000	タンク用部品20Aフィティング	3,200	3,520
4506100	タンク用部品25Aフィティング	3,700	4,070
4506200	タンク用部品40Aフィティング	6,200	6,820
4506300	タンク用部品50Aフィティング	7,600	8,360
810 4506400	タンク用部品25Aバルブ取付用ジョイント	1,150	1,265
4506500	タンク用部品40Aバルブ取付用ジョイント	5,450	5,995
4506600	タンク用部品20Aフィティング用プラグ栓	350	385
4506700	タンク用部品25Aフィティング用プラグ栓	390	429
4506800	タンク用部品40Aフィティング用プラグ栓	850	935
4506900	タンク用部品50Aフィティング用プラグ栓	1,350	1,485



角型特殊容器



4510000	角型特殊容器 SK-300	53,500	58,850
811 4510100	角型特殊容器 SK-530	73,500	80,850
4510200	角型特殊容器 SK-800	103,000	113,300
4510300	角型特殊容器 SK-1000	118,000	129,800

MDドラム



812 4512300	MDドラム 20	7,650	8,415
4512400	MDドラム 50	13,600	14,960
4512500	MDドラム 100	22,000	24,200
4512600	MDドラム 200	34,000	37,400
4512700	MDドラム 300	48,500	53,350
4512800	MDドラム 500	71,000	78,100

ポリタル



813 4512900	ポリタル50(白)	6,400	7,040
4513000	ポリタル50用フタ(白)		
4513100	ポリタル75(白)	8,000	8,800
4513200	ポリタル75用フタ(白)		
4513300	ポリタル75(ブルー)	9,000	9,900
4513400	ポリタル75用フタ(ブルー)		

広角噴口その他

広角噴口その他

(ヤマホ)



コード番号	品名	本体価格(税抜)	本体価格(税込)
814	4805000 新広角1頭口 (G1/4)	1,100	1,210
	4818100 新広角除草1頭口S型 (G1/4)	750	825
	4805200 新広角横2頭口 (G1/4)	2,000	2,200
815	4624400 サマーラックみえ〜る20型 (G1/4)	2,600	2,860
	4624500 サマーラックみえ〜る30型 (G1/4)	2,200	2,420
	4624600 サマーラックみえ〜る5型 (G1/4)	2,000	2,200
	4805600 新広角タテ2頭口 (G1/4)	2,800	3,080
	4805700 新広角タテ3頭口 (G1/4)	3,600	3,960
	4805900 新広角山梨2頭口 (G1/4)	2,900	3,190
	4806000 新広角山梨3頭口 (G1/4)	3,700	4,070
	4806200 新広角スズラン2頭口 (G1/4)	3,000	3,300
	4806300 新広角スズラン3頭口 (G1/4)	4,100	4,510
816	4806400 新広角スズラン4頭口 (G1/4)	6,200	6,820
817	4806500 新広角スズラン5頭口 (G1/4)	7,900	8,690
818	4806600 新広角スズラン6頭口 (G1/4)	9,600	10,560
819	4806700 新広角スズラン7頭口 (G1/4)	13,600	14,960
820	4806800 新広角スズラン8頭口 (G1/4)	14,900	16,390
	4807000 新広角茶用3号 (G1/4)	3,600	3,960
	4807100 新広角茶用4号 (G1/4)	4,700	5,170
	4807200 新広角茶用5号 (G1/4)	5,800	6,380
	4807300 新広角茶用6号 (G1/4)	6,800	7,480
	4807400 新広角茶用7号 (G1/4)	8,700	9,570
	4807500 新広角茶用8号 (G1/4)	11,300	12,430
	4807800 新広角特茶4号 (G1/4)	4,700	5,170
	4807900 新広角特茶5号 (G1/4)	5,800	6,380
	4808000 新広角特茶6号 (G1/4)	6,800	7,480
821	4818400 ライトズーム N型 (G1/4)	9,900	10,890
822	4818500 ライトズーム 30型 (G1/4)	14,000	15,400
	4815300 アルミズーム S70型 (G1/4)	7,000	7,700
	4815400 アルミズーム S90型 (G1/4)	7,500	8,250
	4815500 アルミズーム S120型 (G1/4)	8,400	9,240
	4820200 アルミズーム 6-70型 (G1/4)	9,000	9,900
	4820300 アルミズーム 6-90型 (G1/4)	9,500	10,450
	4820400 アルミズーム 6-120型 (G1/4)	10,400	11,440
823	4820500 スーパーズーム S70型 (G1/4)	9,300	10,230
	4820600 スーパーズーム S90型 (G1/4)	9,800	10,780
	4820700 スーパーズーム S120型 (G1/4)	11,500	12,650
	4820800 ズームゼット S70型 (G1/4)	9,300	10,230
	4820900 ズームゼット S90型 (G1/4)	9,800	10,780
	4821000 ズームゼット S120型 (G1/4)	11,500	12,650

広角噴口その他

広角噴口その他



コード番号	品名	本体価格(税抜)	本体価格(税込)
4821400	ペットズームS型(G1/4)	7,300	8,030
824 4623300	アポロ畦畔 7-15G型(G1/4)	15,000	16,500
4623400	アポロ畦畔 7-20G型(G3/8)	15,000	16,500
4623500	アポロ畦畔 7-35G型(G1/2)	15,500	17,050
825 4623600	アポロ畦畔 7-50G型(G5/8)	16,000	17,600
4623700	ステン畦畔 15G型(G1/4)	14,000	15,400
4623800	ステン畦畔 20G型(G3/8)	14,000	15,400
4623900	ステン畦畔 28G型(G3/8)	14,500	15,950
4624000	ステン畦畔 35G型(G1/2)	15,000	16,500
4819500	切替ステン畦畔PPSタイプ15型(G1/4)	27,500	30,250
4819600	切替ステン畦畔PPSタイプ20型(G3/8)	28,500	31,350
4819700	切替ステン畦畔PPSタイプ28型(G3/8)	29,000	31,900
4819800	切替ステン畦畔PPSタイプ35型(G1/2)	29,500	32,450
4818000	キラナシ除草1頭口 S型(G1/4)	900	990
4811100	キラナシ除草2頭口(G1/4)	3,400	3,740
4811200	キラナシ除草3頭口(G1/4)	4,400	4,840
4811300	キラナシ除草4頭口(G1/4)	6,400	7,040
4811400	キラナシ除草5頭口(G1/4)	7,200	7,920
4811700	ベストクリーナー φ8.5(G1/4)	2,200	2,420
4811800	ベストクリーナー φ10(G3/8)	2,400	2,640
4811900	ベストクリーナー φ13(G1/2)	5,000	5,500
826 4818600	ハンドルロックG型(G1/4)	8,200	9,020
4818200	ラウンドノズル25人力用1頭口 S型(G1/4)	900	990
4625100	ラウンドノズル25人力用みえ~るカバー(G1/4)	2,000	2,200
4818300	ラウンドノズル25動力用1頭口S型(G1/4)	900	990
4812400	ラウンドノズル25動力用2頭口(G1/4)	3,400	3,740
4812500	ラウンドノズル25動力用3頭口(G1/4)	4,400	4,840
4812600	ラウンドノズル25動力用4頭口(G1/4)	6,400	7,040
4812700	ラウンドノズル25動力用5頭口(G1/4)	7,200	7,920
4815900	ヨレーズDX 1G型(G1/4)	2,200	2,420
4816000	ヨレーズDX 2G型(G1/4)	4,000	4,400
827 4816100	ヨレーズ 4-1000G型(G1/4)	5,100	5,610
828 4816200	ヨレーズDX-1000G型(G1/4)	4,500	4,950
4816300	ヨレーズDX-1500G型(G1/4)	4,900	5,390
4816400	ヨレーズDX-1000G型(G3/8)	5,400	5,940
4816500	ヨレーズDX-1500G型(G3/8)	5,800	6,380
4821100	カルポールライト上式I型(G1/4)	8,500	9,350
4821200	カルポールライト上式II型(G1/4)	10,500	11,550
4821300	カルポールライト上式III型(G1/4)	16,000	17,600

広角噴口その他



829

コード番号	品名	本体価格(税抜)	本体価格(税込)
4819000	カルポール下式 5号 (G1/4)	5,900	6,490
829 4819100	カルポール下式 6号 (G1/4)	6,500	7,150
4819200	カルポール下式 7号 (G1/4)	7,500	8,250
4819300	カルポール下式 8号 (G1/4)	7,900	8,690
4819400	カルポール下式 9号 (G1/4)	8,400	9,240
830 4819900	カートジェッター GR型1輪 (G1/4)	89,000	97,900
831 4820000	カートジェッター GR型2輪 (G1/4)	90,000	99,000
832 4820100	カートジェッター GR型3輪 (G1/4)	95,000	104,500



830



831

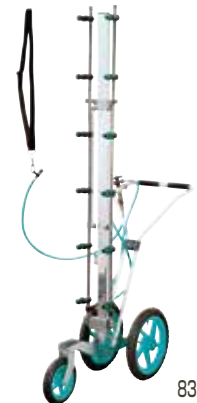

832

ゲートバルブ



833

コード番号	品名	本体価格(税抜)	本体価格(税込)
3413500	1/2"ゲートバルブ SV-16	1,600	1,760
833 3413600	3/4"ゲートバルブ SV-16	2,500	2,750
3413700	1"ゲートバルブ SV-16	3,300	3,630
3413800	1 ¹ / ₄ "ゲートバルブ SV-16	4,750	5,225
3413900	1 ¹ / ₂ "ゲートバルブ SV-16	6,200	6,820
3414000	2"ゲートバルブ SV-16	9,800	10,780
3401300	2 ¹ / ₂ "ゲートバルブ(三栄印)	27,000	29,700
3401400	3"ゲートバルブ(三栄印)	38,000	41,800

散水栓バルブ



834



835



836



837



838

3414100	20A散水栓バルブSV-01 クローム90度	4,200	4,620
3414200	25A散水栓バルブSV-01 クローム90度	4,600	5,060
834 3414300	40A散水栓バルブSV-03 クローム90度	7,700	8,470
3414400	50A散水栓バルブSV-03 クローム90度	11,600	12,760
3414500	65A散水栓バルブSV-03 クローム90度	17,400	19,140
3414600	20A散水栓バルブSV-02 クローム45度	4,200	4,620
3414700	25A散水栓バルブSV-02 クローム45度	4,650	5,115
835 3414800	40A散水栓バルブSV-04 クローム45度	7,600	8,360
3414900	50A散水栓バルブSV-04 クローム45度	11,600	12,760
3415000	65A散水栓バルブSV-04 クローム45度	17,000	18,700
3415100	20A散水栓バルブSV-05 ミガキ90度	4,100	4,510
3415200	25A散水栓バルブSV-05 ミガキ90度	4,400	4,840
836 3415300	40A散水栓バルブSV-05 ミガキ90度	7,200	7,920
3415400	50A散水栓バルブSV-05 ミガキ90度	10,800	11,880
3415500	65A散水栓バルブSV-05 ミガキ90度	15,000	16,500
3415600	20A散水栓バルブSV-06 ミガキ45度	4,100	4,510
3415700	25A散水栓バルブSV-06 ミガキ45度	4,550	5,005
837 3415800	40A散水栓バルブSV-06 ミガキ45度	7,050	7,755
3415900	50A散水栓バルブSV-06 ミガキ45度	11,500	12,650
3416000	65A散水栓バルブSV-06 ミガキ45度	15,800	17,380
838 3402500	回転給水バルブ 40A(アルミ)	7,600	8,360
3402600	回転給水バルブ 50A(アルミ)	9,650	10,615

キットZEフルボアボールバルブ

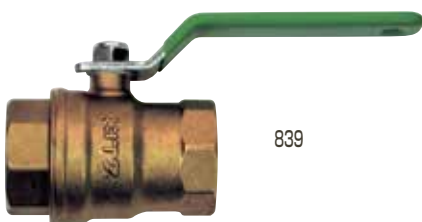

839

839 3406000	キットZEフルボアボールバルブ 1/4"	2,620	2,882
3406100	キットZEフルボアボールバルブ 3/8"	2,860	3,146
3406200	キットZEフルボアボールバルブ 1/2"	3,110	3,421
3406300	キットZEフルボアボールバルブ 3/4"	3,630	3,993
3406400	キットZEフルボアボールバルブ 1"	4,890	5,379
3406500	キットZEフルボアボールバルブ 1 ¹ / ₄ "	7,850	8,635
3406600	キットZEフルボアボールバルブ 1 ¹ / ₂ "	9,940	10,934
3406700	キットZEフルボアボールバルブ 2"	14,000	15,400

MZフルボアボールバルブ



840

コード番号	品名	本体価格(税抜)	本体価格(税込)
3409300	MZフルボアボールバルブ 1/2"	1,200	1,320
3409400	MZフルボアボールバルブ 3/4"	1,850	2,035
3409500	MZフルボアボールバルブ 1"	2,700	2,970
3409600	MZフルボアボールバルブ 1 ¹ / ₄ "	3,600	3,960
840 3409700	MZフルボアボールバルブ 1 ¹ / ₂ "	5,300	5,830
3409800	MZフルボアボールバルブ 2"	7,450	8,195
3409900	MZフルボアボールバルブ 2 ¹ / ₂ "	20,250	22,275
3410000	MZフルボアボールバルブ 3"	35,000	38,500

BRフルボアボールバルブ



841

3412700	BRフルボアボールバルブ 1/4"	1,150	1,265
3412800	BRフルボアボールバルブ 3/8"	1,150	1,265
3412900	BRフルボアボールバルブ 1/2"	1,400	1,540
3413000	BRフルボアボールバルブ 3/4"	2,000	2,200
841 3413100	BRフルボアボールバルブ 1"	3,100	3,410
3413200	BRフルボアボールバルブ 1 ¹ / ₄ "	4,600	5,060
3413300	BRフルボアボールバルブ 1 ¹ / ₂ "	6,400	7,040
3413400	BRフルボアボールバルブ 2"	10,000	11,000

コンパクトボールバルブ ネジ式



842

3410100	コンパクトボールバルブ ネジ式 15A(Rc1/2)	375	413
3410200	コンパクトボールバルブ ネジ式 20A(Rc3/4)	500	550
3410300	コンパクトボールバルブ ネジ式 25A(Rc1")	660	726
842 3410400	コンパクトボールバルブ ネジ式 30A(Rc1 ¹ / ₄)	950	1,045
3410500	コンパクトボールバルブ ネジ式 40A(Rc1 ¹ / ₂)	1,200	1,320
3410600	コンパクトボールバルブ ネジ式 50A(Rc2")	1,900	2,090

コンパクトボールバルブ 差込式



843

3410700	コンパクトボールバルブ 差込式 (VP-13用)	360	396
3410800	コンパクトボールバルブ 差込式 (VP-16用)	375	413
3410900	コンパクトボールバルブ 差込式 (VP-20用)	500	550
3411000	コンパクトボールバルブ 差込式 (VP-25用)	650	715
843 3411100	コンパクトボールバルブ 差込式 (VP-30用)	950	1,045
3411200	コンパクトボールバルブ 差込式 (VP-40用)	1,200	1,320
3411300	コンパクトボールバルブ 差込式 (VP-50用)	1,900	2,090

管接手(ステンレス)

ステンレス 丸ニップル



844

コード番号	品名	本体価格(税抜)	本体価格(税込)
844 3607200	1/2" 丸ニップル (ステンレス)	360	396
3607300	3/4" 丸ニップル (ステンレス)	400	440
3607400	1" 丸ニップル (ステンレス)	560	616
3607500	1 ¹ / ₄ " 丸ニップル (ステンレス)	770	847
3607600	1 ¹ / ₂ " 丸ニップル (ステンレス)	880	968
3607700	2" 丸ニップル (ステンレス)	1,260	1,386
3607800	2 ¹ / ₂ " 丸ニップル (ステンレス)	2,320	2,552
3607900	3" 丸ニップル (ステンレス)	3,040	3,344

ステンレス 六角ニップル



845

845 3608000	1/2" 六角ニップル (ステンレス)	720	792
3608100	3/4" 六角ニップル (ステンレス)	1,050	1,155
3608200	1" 六角ニップル (ステンレス)	1,420	1,562
3608300	1 ¹ / ₄ " 六角ニップル (ステンレス)	2,010	2,211
3608400	1 ¹ / ₂ " 六角ニップル (ステンレス)	2,750	3,025
3608500	2" 六角ニップル (ステンレス)	3,990	4,389

ステンレス エルボ



846

3608600	1/2" エルボ (ステンレス)	870	957
3608700	3/4" エルボ (ステンレス)	1,280	1,408
846 3608800	1" エルボ (ステンレス)	1,820	2,002
3608900	1 ¹ / ₄ " エルボ (ステンレス)	2,610	2,871
3609000	1 ¹ / ₂ " エルボ (ステンレス)	3,040	3,344
3609100	2" エルボ (ステンレス)	4,590	5,049

ステンレス 異径エルボ



847

3613500	1/2"×3/8" 異径エルボ(ステンレス)	1,220	1,342
3613600	3/4"×1/2" 異径エルボ(ステンレス)	1,880	2,068
847 3613700	1"×3/4" 異径エルボ(ステンレス)	2,610	2,871
3613800	1 ¹ / ₄ "×1" 異径エルボ(ステンレス)	3,720	4,092
3613900	1 ¹ / ₂ "×1 ¹ / ₄ "異径エルボ(ステンレス)	4,360	4,796
3614000	1 ¹ / ₂ "×1" 異径エルボ(ステンレス)	4,360	4,796
3614100	2"×1 ¹ / ₂ " 異径エルボ(ステンレス)	6,500	7,150

ステンレス ソケット



848

3609200	1/2" ソケット (ステンレス)	440	484
3609300	3/4" ソケット (ステンレス)	560	616
848 3609400	1" ソケット (ステンレス)	780	858
3609500	1 ¹ / ₄ " ソケット (ステンレス)	1,080	1,188
3609600	1 ¹ / ₂ " ソケット (ステンレス)	1,260	1,386
3609700	2" ソケット (ステンレス)	1,940	2,134

ステンレス チーズ



849

コード番号	品名	本体価格(税抜)	本体価格(税込)
3609800	1/2" チーズ (ステンレス)	1,190	1,309
3609900	3/4" チーズ (ステンレス)	1,710	1,881
849 3610000	1" チーズ (ステンレス)	2,490	2,739
3610100	1 ¹ / ₄ " チーズ (ステンレス)	3,630	3,993
3610200	1 ¹ / ₂ " チーズ (ステンレス)	4,190	4,609
3610300	2" チーズ (ステンレス)	6,410	7,051

ステンレス 異径チーズ



850

3614300	1/2"×3/8" 異径チーズ (ステンレス)	1,610	1,771
3614400	3/4"×1/2" 異径チーズ (ステンレス)	2,340	2,574
850 3614500	1"×3/4" 異径チーズ (ステンレス)	3,500	3,850
3614600	1 ¹ / ₄ "×1" 異径チーズ (ステンレス)	5,030	5,533
3614700	1 ¹ / ₂ "×1 ¹ / ₄ " 異径チーズ (ステンレス)	5,960	6,556
3614800	1 ¹ / ₂ "×1" 異径チーズ (ステンレス)	5,960	6,556
3614900	2"×1 ¹ / ₂ " 異径チーズ (ステンレス)	9,150	10,065

ステンレス ストリートエルボ



851

3610400	1/2" ストリートエルボ (ステンレス)	1,710	1,881
3610500	3/4" ストリートエルボ (ステンレス)	2,180	2,398
851 3610600	1" ストリートエルボ (ステンレス)	3,030	3,333
3610700	1 ¹ / ₄ " ストリートエルボ (ステンレス)	4,200	4,620
3610800	1 ¹ / ₂ " ストリートエルボ (ステンレス)	5,220	5,742
3610900	2" ストリートエルボ (ステンレス)	7,960	8,756

ステンレス 異径ブッシング



852

3615100	1/2"×3/8" 異径ブッシング (ステンレス)	520	572
3615200	3/4"×1/2" 異径ブッシング (ステンレス)	720	792
852 3615300	1"×3/4" 異径ブッシング (ステンレス)	1,170	1,287
3615400	1 ¹ / ₄ "×1" 異径ブッシング (ステンレス)	1,600	1,760
3615500	1 ¹ / ₂ "×1 ¹ / ₄ " 異径ブッシング (ステンレス)	2,080	2,288
3615600	1 ¹ / ₂ "×1" 異径ブッシング (ステンレス)	2,080	2,288
3615700	2"×1 ¹ / ₂ " 異径ブッシング (ステンレス)	2,980	3,278
3615800	2"×1" 異径ブッシング (ステンレス)	2,980	3,278

管接手(鉄)

竹の子(黒)



853

コード番号	品名	本体価格(税抜)	本体価格(税込)
3600100	3/4" 鉄 竹の子	740	814
3600200	1" 鉄 竹の子	1,000	1,100
3600300	1 ¹ / ₄ " 鉄 竹の子	1,060	1,166
853 3600400	1 ¹ / ₂ " 鉄 竹の子	1,180	1,298
3600500	2" 鉄 竹の子	1,680	1,848
3600600	2 ¹ / ₂ " 鉄 竹の子	3,200	3,520
3600700	3" 鉄 竹の子	3,560	3,916

鉄フードバルブ



854

3403300	3/4" 鉄 フードバルブ	6,440	7,084
3403400	1" 鉄 フードバルブ	6,800	7,480
3403500	1 ¹ / ₄ " 鉄 フードバルブ	7,580	8,338
854 3403600	1 ¹ / ₂ " 鉄 フードバルブ	8,580	9,438
3403700	2" 鉄 フードバルブ	11,600	12,760
3408800	2 ¹ / ₂ " 鉄 フードバルブ	17,920	19,712
3408900	3" 鉄 フードバルブ	21,800	23,980

鉄丸ニップル



855

3600800	1/2" 鉄 丸ニップル	380	418
3600900	3/4" 鉄 丸ニップル	410	451
3601000	1" 鉄 丸ニップル	650	715
855 3601100	1 ¹ / ₄ " 鉄 丸ニップル	940	1,034
3601200	1 ¹ / ₂ " 鉄 丸ニップル	1,050	1,155
3601300	2" 鉄 丸ニップル	1,610	1,771
3601400	2 ¹ / ₂ " 鉄 丸ニップル	3,750	4,125
3601500	3" 鉄 丸ニップル	4,660	5,126

六角ニップル(白)



856

3601600	1/2" 六角ニップル (白)	350	385
3601700	3/4" 六角ニップル (白)	410	451
3601800	1" 六角ニップル (白)	590	649
856 3601900	1 ¹ / ₄ " 六角ニップル (白)	870	957
3602000	1 ¹ / ₂ " 六角ニップル (白)	1,140	1,254
3602100	2" 六角ニップル (白)	1,650	1,815
3602200	2 ¹ / ₂ " 六角ニップル (白)	3,290	3,619
3602300	3" 六角ニップル (白)	5,130	5,643

エルボ(白)



857

3602400	1/2" エルボ (白)	270	297
3602500	3/4" エルボ (白)	380	418
3602600	1" エルボ (白)	1,020	1,122
857 3602700	1 ¹ / ₄ " エルボ (白)	1,180	1,298
3602800	1 ¹ / ₂ " エルボ (白)	1,410	1,551
3602900	2" エルボ (白)	2,070	2,277
3603000	2 ¹ / ₂ " エルボ (白)	4,430	4,873
3603100	3" エルボ (白)	6,550	7,205

ソケット(白)



858

コード番号	品名	本体価格(税抜)	本体価格(税込)
3603200	1/2" ソケット (白)	410	451
3603300	3/4" ソケット (白)	490	539
858 3603400	1" ソケット (白)	680	748
3603500	1 ¹ / ₄ " ソケット (白)	960	1,056
3603600	1 ¹ / ₂ " ソケット (白)	1,210	1,331
3603700	2" ソケット (白)	1,830	2,013
3603800	2 ¹ / ₂ " ソケット (白)	3,680	4,048
3603900	3" ソケット (白)	5,470	6,017

異径ソケット(白)



859

3604800	3/4"×3/8" 異径ソケット (白)	770	847
3604900	3/4"×1/2" 異径ソケット (白)	770	847
3605000	1"×3/4" 異径ソケット (白)	870	957
859 3605100	1 ¹ / ₂ "×3/4" 異径ソケット (白)	2,210	2,431
3605200	1 ¹ / ₂ "×1" 異径ソケット (白)	1,710	1,881
3605300	1 ¹ / ₂ "×1 ¹ / ₄ " 異径ソケット (白)	1,710	1,881
3605400	2"×1" 異径ソケット (白)	3,020	3,322
3605500	2"×1 ¹ / ₂ " 異径ソケット (白)	2,410	2,651

チーズ(白)



860

3604000	1/2" チーズ (白)	500	550
3604100	3/4" チーズ (白)	600	660
860 3604200	1" チーズ (白)	960	1,056
3604300	1 ¹ / ₄ " チーズ (白)	1,640	1,804
3604400	1 ¹ / ₂ " チーズ (白)	2,020	2,222
3604500	2" チーズ (白)	3,130	3,443
3604600	2 ¹ / ₂ " チーズ (白)	6,860	7,546
3604700	3" チーズ (白)	9,990	10,989

異径チーズ(白) (2段階迄)



861

3606400	1/2"×3/8" 異径チーズ (白)	1,130	1,243
3606500	3/4"×1/2" 異径チーズ (白)	870	957
3606600	1"×3/4" 異径チーズ (白)	1,140	1,254
861 3606700	1 ¹ / ₄ "×1" 異径チーズ (白)	2,240	2,464
3606800	1 ¹ / ₂ "×1 ¹ / ₄ " 異径チーズ (白)	2,850	3,135
3606900	2"×1 ¹ / ₂ " 異径チーズ (白)	4,440	4,884
3607000	2 ¹ / ₂ "×2" 異径チーズ (白)	10,080	11,088
3607100	3"×2" 異径チーズ (白)	13,960	15,356

ブッシング(白)



862

3605900	3/4"×3/8" ブッシング (白)	640	704
3606000	3/4"×1/2" ブッシング (白)	640	704
3606100	1"×3/8" ブッシング (白)	1,060	1,166
862 3606200	1"×3/4" ブッシング (白)	830	913
3606300	1 ¹ / ₂ "×3/4" ブッシング (白)	2,240	2,464

The Tools for Farms NAGATA



Part 5

- 刈払機替刃 143~145
- ナイロンコード 146~147
- 畑・水田除草用具 148
- 自走式草刈機替刃 149~155
- 日立ベビコン..... 156~157
- 日立モートル 158
- G & Yuバッテリー 159
- 電気さく..... 160~161
- 爆音機..... 162
- アルミブリッジ 163~165
- アルミローラー 166
- NGKスパークプラグ..... 167
- 洗浄機 168~169
- 自動散水装置 170~171



①ツムラ製品(角鳩印)



863



864



865



866



867



868

(チップソー別売)

コード番号	品名	本体価格(税抜)	本体価格(税込)
863 7150000	255×1.5×20P/20P W型	3,300	3,630
7201700	230×2.2×34P L型	5,700	6,270
864 7201800	255×2.2×36P L型	5,850	6,435
7150100	230×2.2×36P L型スペシャルライト	5,950	6,545
7150200	255×2.2×40P L型スペシャルライト	6,100	6,710
7201900	305×2.2×40P L型スペシャルライト	6,630	7,293
7144200	230×2.0×60P L-60	6,390	7,029
7144300	255×2.0×60P L-60	6,440	7,084
7140900	230×2.0×52P L-52	5,520	6,072
865 7141000	255×2.0×52P L-52	5,520	6,072
7144400	230×2.2×34P R型	5,400	5,940
866 7144500	255×2.2×36P R型	5,500	6,050
7219700	255×2.2×36P V型	6,690	7,359
7148700	230×2.0×36P F型ハイパー	5,420	5,962
867 7148800	255×2.0×40P F型ハイパー	5,420	5,962
7150600	255×2.2×36P 栄印T型	5,220	5,742
7200700	255×1.25×8P (ミガキ)草刈用	1,940	2,134
7200800	305×1.25×8P (ミガキ)草刈用	2,750	3,025
7145600	230×1.4×8P (ブルー)草刈用	1,520	1,672
7145700	255×1.4×8P (ブルー)草刈用	1,440	1,584
7145800	305×1.4×8P (ブルー)草刈用	2,270	2,497
7203400	230×1.4×4P (ブルー)草刈用	1,600	1,760
7203500	255×1.4×4P (ブルー)草刈用	1,500	1,650
7203800	230×1.4×3P (ブルー)草刈用	1,460	1,606
7203900	255×1.4×3P (ブルー)草刈用	1,500	1,650
7204100	230×1.6×2P (ブルー)イグサ刈	1,010	1,111
7204200	255×1.6×2P (ブルー)イグサ刈	1,050	1,155
7204300	305×1.6×2P (ブルー)イグサ刈	1,120	1,232
7150800	255×1.4×8P (黒)栄印	1,050	1,155
7219500	255×1.25×30P 笹刈刃	2,510	2,761
7151000	255×1.25×30P (穴付)笹刈刃	2,640	2,904
7151100	280×1.25×30P 笹刈刃	3,050	3,355
7151200	280×1.25×30P (穴付)笹刈刃	3,170	3,487
7143900	305×1.25×30P 笹刈刃	3,050	3,355
7151300	305×1.25×30P (穴付)笹刈刃	3,170	3,487
7151400	255×1.25×70P 下刈刃	2,510	2,761
7151500	255×1.25×80P 下刈刃	2,510	2,761
868 7151700	ハンディセットW	2,750	3,025



②三陽金属製品



869



870



871



872

コード番号	品名	本体価格(税抜)	本体価格(税込)
●黒仕上SKS-5●			
7146100	255×1.4×80P 下刈用	1,800	1,980
7210500	230×1.4×8P 草刈用	1,390	1,529
869 7210600	255×1.4×8P 草刈用	1,420	1,562
7205600	230×1.4×4P 草刈用	1,300	1,430
870 7223700	255×1.4×4P 草刈用	1,390	1,529
871 7205800	255×1.4×K3P 草刈用	1,480	1,628
●磨仕上SKS-5●			
7148900	255×1.25×30P 草・笹刈	1,870	2,057
7206600	255×1.25×8P 草刈用	1,680	1,848
●超硬チップソー●			
7153500	3S ホワイト 200×30P 電気草刈用	2,800	3,080
872 7153600	3S ホワイト 230×32P 電気草刈用	2,940	3,234
7149100	切枝一番 230×54P 山林/草刈	6,000	6,600
873 7149200	切枝一番 255×60P 山林/草刈	6,400	7,040
7220000	S-1 230×36P 草刈/下刈	4,800	5,280
874 7220100	S-1 255×40P 草刈/下刈	5,000	5,500
7149400	S-1軽量 230×36P 草刈/下刈	4,800	5,280
875 7149500	S-1軽量 255×40P 草刈/下刈	5,000	5,500
7149600	早刈一番 230×36P 草刈/下刈	4,000	4,400
876 7149700	早刈一番 255×40P 草刈/下刈	4,200	4,620
7153700	飛龍 230×36P 草刈/下刈	3,500	3,850
877 7153800	飛龍 255×40P 草刈/下刈	3,500	3,850
7153900	飛龍 280×46P 草刈/下刈	5,200	5,720
7154000	青龍 230×36P 草刈/下刈	3,400	3,740
878 7154100	青龍 255×36P 草刈/下刈	3,400	3,740
7154200	白龍 230×36P 山林/下刈	3,900	4,290
879 7154300	白龍 255×40P 山林/下刈	3,900	4,290
7154400	頑固一番 230×36P 草刈/下刈	3,500	3,850
880 7154500	頑固一番 255×40P 草刈/下刈	3,700	4,070

バラ単価、箱(25枚)単価設定あり



873



875



877



879



874



876



878



880

③ニッコー製品(MIK印)



881

881 7210800	ニッコーチップソー UCR型 10"	4,980	5,478
7210900	ニッコーチップソー UCR型 9"	4,680	5,148
7219800	ニッコーチップソー ZCR型 10"	5,180	5,698
7219900	ニッコーチップソー ZCR型 9"	4,980	5,478
7211400	ニッコーチップソー UK型 10"	5,380	5,918
7211500	ニッコーチップソー UK型 9"	4,930	5,423

最少数量：1梱包(5個)単位

④ 研磨機



882



883



884



885



886



887



888

コード番号	品名	本体価格(税抜)	本体価格(税込)
882 7337200	チップソー研磨機 ケンちゃん	38,000	41,800
883 7329900	電子変速グラインダ MLX-18型	14,600	16,060

884 7337400	ダイヤモンドホイール(チタンコーティング)	3,000	3,300
885 7337500	ダイヤモンドホイール(ノーマル)	2,600	2,860
886 7337600	ラウンド7φCBNホイール(笹刈刃用)	7,700	8,470
887 7337700	ラウンド7φチタンダイヤモンドホイール(チップソー専用)	7,700	8,470
888 7337800	ツムラWカバー	3,000	3,300

⑤ 目立機



889

(チェーンソー別売)

889 7337900	チェーンソー目立機TK-301-1型(φ4.0タイプ)	20,900	22,990
7330300	チェーンソー目立機TK-301-2型(φ4.8タイプ)	20,900	22,990

特徴 特殊砥石装備の為切刃とデブステージが同時に砥げます。
正逆回転モーター搭載のため横刃の内側から外側に向けて研げます。
角度付ベース搭載のためカッタによって水平や10°下げて研げます。
ストッパー装備の為カッタの長さが全て揃います。

チェーンソー目立機仕様

電源(V)	100
消費電力(W)	100
砥石径(φ)	40
重量(g)	610
定格時間(分)	30

ナイロンコード

ナイロンコード

⑥ ナイロンカッター

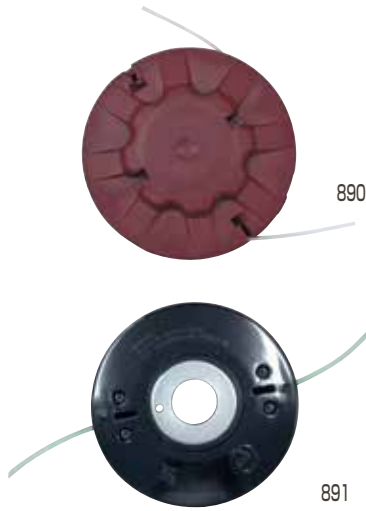

コード番号	品名	本体価格(税抜)	本体価格(税込)
890 3612900	ジョイカッターミニ(NV)	5,400	5,940
3613000	ジョイカッターⅢ(NT)	5,600	6,160
3613100	ジョイカッターミッド(NNVR)	5,600	6,160
7221300	ナイロンコードカッター F4	4,200	4,620
7221400	ナイロンコードカッター ポンデル5	5,300	5,830
891 7227900	さし込みローター	3,600	3,960
892 7278900	あんぜんロータープロ4mm角型ツイスト×6本付	6,100	6,710
893 7279000	ツイスターマークⅡ	5,900	6,490



⑦ ナイロンコード



7222100	ナイロンコード 2.2角(2m×2本)	500	550
7222200	ナイロンコード 2.2角(3m×2本)	610	671
894 7221500	ナイロンコード 2.2角50m(スプール、1mマーク付)	3,600	3,960
7221600	ナイロンコード 2.2角100m(スプール、1mマーク付)	6,820	7,502
7221700	ナイロンコード 2.4丸50m(スプール、1mマーク付)	3,600	3,960
7221800	ナイロンコード 2.4丸100m(スプール、1mマーク付)	6,380	7,018
895 7227000	ナイロンコード 2.2角ツイスト50m(スプール、1mマーク付)	4,180	4,598
7227100	ナイロンコード 2.2角ツイスト80m(スプール、1mマーク付)	6,190	6,809
7227200	ナイロンコード 3.0三角ツイスト50m(スプール、1mマーク付)	5,250	5,775
7227300	ナイロンコード 3.0三角ツイスト80m(スプール、1mマーク付)	8,090	8,899
7227400	ナイロンコード 2.4角メガツイスト50m	4,350	4,785
7227500	ナイロンコード 2.4角メガツイスト100m	7,760	8,536
7227600	ナイロンコード 2.7メガツイスト40m	3,630	3,993
7227700	ナイロンコード 2.7メガツイスト80m	6,550	7,205
7279100	ナイロンコード メタリック2.2角50m	3,960	4,356
7279200	ナイロンコード メタリック2.2角100m	7,040	7,744
896 7279300	ナイロンコード メタリック2.4角50m	4,180	4,598
7279400	ナイロンコード メタリック2.4角100m	7,290	8,019
897 7279500	ナイロンコード くるみん2.4角ツイスト50m	4,950	5,445
7279600	ナイロンコード くるみん2.4角ツイスト80m	7,480	8,228
7279700	ナイロンコード ロックン2.4角40m	4,020	4,422
898 7279800	ナイロンコード ロックン3.3角ツイスト40m	4,400	4,840
899 7279900	バイソン4mm角型ツイスト×30本	4,300	4,730

角

丸

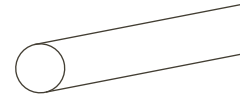
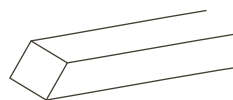

切れ味向上を目的として開発されてきた

ツイストコード

角が草に当たりやすいよう、
ピッチ12mmでツイストしてあります。

作業音、草刈り騒音を低く抑さえ、
作業者の疲労軽減・安全作業を目的とした

メガツイストコード

ピッチ6mmでツイストしてあります。

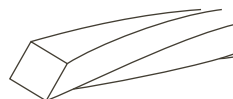

⑧ ガーネット



写真はHBE-1827K ネット:素材=ポリエチレン・目合=2mm

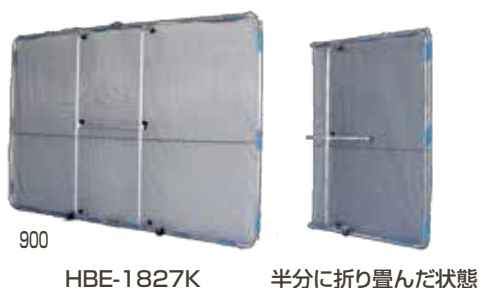

900

HBE-1827K

半分に折り畳んだ状態

コード番号	品名	本体価格(税抜)	本体価格(税込)
900 7338600	ガーネット HBE-1827K(2つ折り)	37,200	40,920
7338700	ガーネット HBE-1521K(2つ折り)	33,400	36,740
901 7347600	ガーネット HBE-1827K-4(4つ折り)	63,500	69,850

HBE-1827K(キャスター付)

重量	6.6kg	寸法	幅2700mm×高さ1800mm
●標準でネット1枚にφ25.4パッカー16個付 ●折りたたみ時の幅 1350mm			

HBE-1521K(キャスター付)

重量	5.2kg	寸法	幅2100mm×高さ1500mm
●標準でネット1枚にφ22.2パッカー14個付 ●折りたたみ時の幅 1050mm			

HBE-1827K-4(キャスター付)

重量	8.2kg	寸法	幅2700mm×高さ1800mm
●標準でネット1枚にφ25.4パッカー20個付 ●折りたたみ時の幅 710mm			



901

HBE-1827K-4

4つに折り畳んだ状態

7347700	HBE-NT1827(HBE-1827K用交換用ネット)	9,200	10,120
7347800	HBE-NT1521(HBE-1521K用交換用ネット)	8,300	9,130
7347900	HBE-PK25.4(HBE-1827K用取付用パッカー)	270	297
7348000	HBE-PK22.2(HBE-1521K用取付用パッカー)	250	275

902 7348100	HBE-1806ガーネット用サイドガード(2個セット)	25,300	27,830
7348200	HBE-1506ガーネット用サイドガード(2個セット)	22,800	25,080

HBE-1806(HBE-1827K用ガーネット用サイドガード)

重量	5.0kg	寸法	幅600mm×高さ1800mm
●標準で片側1個当たり:ネット1枚にφ25.4パッカー10個付、φ25.4クランプ2個付			

HBE-1506(HBE-1521K用ガーネット用サイドガード)

重量	4.0kg	寸法	幅600mm×高さ1500mm
●標準で片側1個当たり:ネット1枚にφ22.2パッカー10個付、φ22.2クランプ2個付			



902

畑・水田除草用具

畑のシェーバー

畑・水田除草用具



903

904



905

906



コード番号	品名	本体価格(税抜)	本体価格(税込)
903	畑のシェーバー	4,500	4,950
904	畑のシェーバー用ブレード	2,300	2,530
	畑のシェーバー用カバー	1,000	1,100
	畑のシェーバー用刃押さえ金具	1,500	1,650
905	畑のシェーバーDX	5,800	6,380
906	畑のシェーバーDX用ブレード	2,960	3,256
	畑のシェーバーDX用カバー	1,500	1,650



水草カッター

907	7284000	水草カッター	3,400	3,740
-----	---------	--------	-------	-------



907



刈払機装着例



中干しの達人

908	7284100	中干しの達人	6,000	6,600
	7284200	中干しの達人用カバー	3,800	4,180
909	7284300	中干しの達人用チップソー	2,200	2,420
	7284400	中干しの達人用取付けボルト・ナット	1,000	1,100



908



909



刈払機装着例

自走式草刈機替刃

① 自走式草刈機用刃 (三陽金属製)



910

911

912



913

914

915



(取付例)
マックス260, 畔草刈ブレード255



916

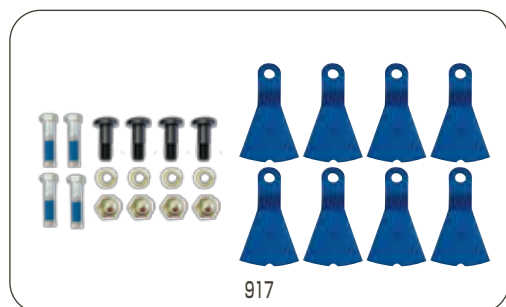

917

コード番号	品名	本体価格(税抜)	本体価格(税込)
910	7338000 マックス 260(黒) (260×55×2.3) (4枚入り)	4,500	4,950
911	7338100 マックス 310(青) (310×65×4.0) (2枚入り)	4,500	4,950
912	7338200 マックス 355(シルバー) (355×65×4.5) (2枚入り)	4,700	5,170

バラ単価、箱(10セット)単価設定あり



適合表

品名	対応機種名
マックス260(黒) 取付け袋ナット・ワッシャー付	オーレック SP550,650A,850,851 アグリップ SP550,650A,850 共立 AZ550,650A,850,851
マックス310(青)	オーレック WM604,606,616,624,626,636,646 アグリップ WM606,616,624,626 共立 AZ656(310+355),624(310+310),626,636,646
マックス355(シルバー)	オーレック WM706,716,726,736, アグリップ WM706,716,1107,726, 共立 AZ656(310+355),716,726,736

913	7338300 畔草刈ブレード 255 (260×30×2.3) (4枚入り)	3,800	4,180
914	7338400 畔草刈ブレード 310 (310×40×4.0) (2枚入り)	3,400	3,740
915	7338500 畔草刈ブレード 350 (355×40×4.5) (2枚入り)	4,100	4,510

バラ単価、箱(10セット)単価設定あり

適合表

品名	対応機種名
畔草刈ブレード255 取付け袋ナット・ワッシャー付	オーレック SP550,650A,850,851 ISEKIアグリ SP550,650A,850 共立 AZ550,650A,850,851
畔草刈ブレード310	オーレック WM604,606,616,624,626,636,646,603(4枚:左右各2枚) ISEKIアグリ WM606,616,624,626 共立 AZ656(310+355),624(310+310),626,636,603(4枚Wナイフ),646
畔草刈ブレード350	オーレック WM706,716,726,736,1107,1207(3枚使用),1307(3枚使用),1317(3枚使用) ISEKIアグリ WM706,716,1107,726,1207(3枚使用) 共立 AZ656(310+355),716,726,736,1207(3枚使用),AZC1307(3枚使用),1317(3枚使用)

916	7154600 SP用フリーナイフ(1台分)	7,260	7,986
	7154700 SP用フリーナイフ替刃	5,760	6,336
917	7154800 WM用フリーナイフ(1台分)	8,860	9,746

バラ単価、箱(10セット)単価設定あり

適合表

品名	対応機種名
SP用フリーナイフ	オーレック SP301,431F,852F,852AF
SP用フリーナイフ替刃	共立 AZ301,431F,852F,852AF
WM用フリーナイフ	オーレック WM646F,736BF,746F,747Pro,757Pro,WMC726AF,736F ISEKIアグリ WM746F,757P,757P-J,WMC736F 共立 AZ736BF,746F,757, AZC726AF,AZC736F

自走式草刈機替刃

②自走式あぜ草刈機用ブレード(ツムラ製)

自走式草刈機替刃

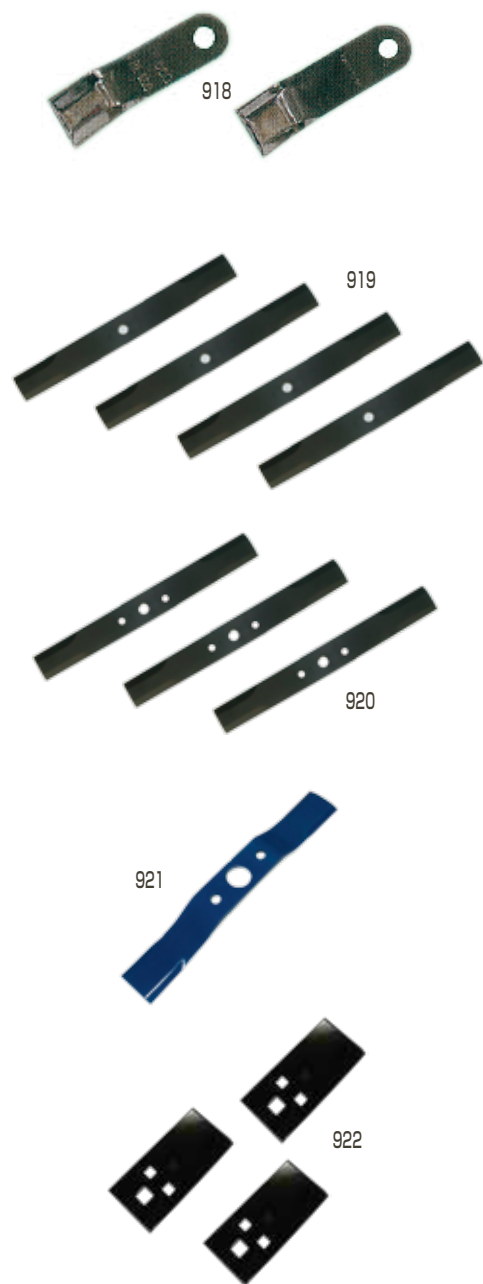

コード番号	品名	本体価格(税抜)	本体価格(税込)
3416100	ハンマーナイフ モア刃 TM72	540	594
3416200	ハンマーナイフ モア刃 TM95	640	704
918 3416300	ハンマーナイフ モア刃 TM110	640	704
3416400	ハンマーナイフ モア刃 TZHM150A	640	704
3416500	ハンマーナイフ モア刃 TR650	540	594



919 3416600	バーナイフ TSP50 Set(標準タイプ) 内訳→TSP50 4枚、袋ナット、バネ座金、各2個	3,460	3,806
3416700	バーナイフ ハイバースパイダー Set 内訳→ハイバースパイダー 4枚、袋ナット、バネ座金、各2個	4,330	4,763
3416800	バーナイフ TKM604(標準タイプ)	2,250	2,475
920 3417000	バーナイフ TKM1107(標準タイプ)	2,430	2,673
3417100	バーナイフ ハイパーウイング355 (3枚使用機には別途専用スペーサー3個必要)	2,950	3,245
921 3417200	バーナイフ TGC310	2,500	2,750
3417300	バーナイフ TGC410	2,680	2,948
922 3417400	フリー刃 TRM82	2,330	2,563
3417500	フリー刃 TRM85	2,400	2,640

3417600	①ロールピン付リベット	450	495
3417700	②Uナット付 35mmボルト	505	556
3417800	③Uナット付 40mmボルト	525	578
3417900	④皿バネナット付 35mmボルト	380	418
3418000	⑤皿バネナット付 40mmボルト	400	440
3418200	⑥M12円筒型金具ボルトセット	1,800	1,980
3418300	⑦M14円筒型金具ボルトセット	2,550	2,805

ツムラの自走式草刈機用バーナイフ

ハイバースパイダー

高級メタリック
ゴールド塗装

30mm巾

1段目
45mm巾

2段目
50mm巾

C型カット

小刃

衝撃焼入

～ 主な特徴 ～

- ① 全体を焼入し、さらに刃先のみ衝撃焼入することにより、表面は非常に高い硬度になり、耐久性抜群! 中は割れを生じない高い靱性により安全性抜群!
- ② 従来品に比べ、圧倒的なワイド2段刃と衝撃焼入により、寿命が約8割もUP! (当社調べ)
- ③ 外周部をC型にカットすることにより刃先が磨耗しても丸く山型になり、切れ味が少なく切れ味が持続!
- ④ 刃先をワイド刃にすることにより回転時に遠心力が加わり、低速でも切れ味抜群で、草がからみつきにくく、燃費もUP!

ツムラの自走式あぜ草刈機用バーナイフ

ハイパーウイング

高級メタリック
ゴールド塗装

スーパーワイド

C型カット

小刃

～ 主な特徴 ～

- ① 刃は、信頼の鍛造と小刃を採用し、切れ味、耐久性抜群!
- ② 従来品に比べ、圧倒的なワイド刃で寿命が約5割もUP! (当社調べ)
- ③ 外周部をC型にカットすることにより刃先が磨耗しても丸く山型になり、切れ味が少なく切れ味が持続!

ハンマーナイフ適合表

品名	対応機種名	1台当り使用数	対応ボルト
ハンマーナイフ モア刃 TM72	共栄社パロネスHM72	42	①④
	共栄社パロネスHM80、800	72	
ハンマーナイフ モア刃 TM95	共栄社パロネスHM91、95、950	80	①④
ハンマーナイフ モア刃 TM110	共栄社パロネスHM110、1100	90	⑤
	共栄社パロネスHM140、1400	110	
	共栄社パロネスHM160	96	
	共栄社パロネスHM200、1550、1560	120	
	共栄社パロネスHM1700、1720	140	
ハンマーナイフ モア刃 TZHM150A	ゼノアZHM150A、1500	120	③
	ゼノアZHM1700	140	
	ゼノアZHM1100	90	
	ゼノアZHM1510、1520、1520RR	72	
	ゼノアZHM1710	96	
ハンマーナイフ モア刃 TR650	オーレック・共立HR500	26	②④
	オーレック・共立HR550、531、532	32	
	オーレック・共立HR650、660~664	38	
	オーレック・共立H75B、750、751	44	
	オーレック・共立GH850	52	
	オーレック・共立H90B	56	
	オーレック・共立HRH801~804	46	
	ゼノアZHM850W	52	

バーナイフ適合表

品名	対応機種名	1台当り使用数	対応ボルト
バーナイフ TSP50 Set(標準タイプ) (TSP50 4枚、袋ナット、バネ座金、各2個)	オーレック・共立SP-AZ50、550、650、850、851 ※SP430使用不可	4	
バーナイフ ハイパースパイダー Set (ハイパースパイダー 4枚、袋ナット、バネ座金、各2個)	オーレック・共立SP-AZ50、550、650、850、851 ※SP430使用不可	4	
バーナイフ TKM604(標準タイプ)	オーレック・共立WM-AZ-60、604、606 616、626、636(624(4枚))、646	2	共立 AZ656
バーナイフ ハイパーウイング310	オーレック・共立WM-AZ-60、604、606 616、626、636(624(4枚))、646	2	TKM604 または ハイパー ウイング310 を1枚
バーナイフ TKM1107(標準タイプ)	オーレック・共立WM-AZ35	1	+ TKM1107 または ハイパー ウイング355 を1枚
	オーレック・共立WM-AZ1107、1207、1307、1317	3	
	オーレック・共立WM-AZ706、716、726、736	2	
バーナイフ ハイパーウイング355 (3枚使用機には別途専用スペーサー 3個必要)	オーレック・共立WM-AZ35	1	
	オーレック・共立WM-AZ1107、1207、1307、1317	3	
	オーレック・共立WM-AZ706、716、726、736	2	
バーナイフ TGC310	クボタ・サイトー丸山・ゼノア GC-MGC-ZGC601、602、603、604、605	4	
バーナイフ TGC310 バーナイフ TGC410	クボタ・サイトー丸山・ゼノア GC-MGC-ZGC701、702、703、704、705	各2	
フリー刃 TRM82	オーレック・共立RM80、81、81A、82、800 筑水草刈機まさお(標準刃タイプ・差替式には取付不可)	2	⑥
フリー刃 TRM85	オーレック・共立RM81B、83~98、830~984 RMK150、151、160、161、180、 1600(フリー刃)	2	⑦

ボルト類適合表

品名	対応機種名
①ロールピン付リベット	TM72、TM95
②Uナット付 35mmボルト	TR650
③Uナット付 40mmボルト	TZHM150A
④皿バネナット付 35mmボルト	TM72、TM95、TR650
⑤皿バネナット付 40mmボルト	TM110
⑥M12円筒型金具ボルトセット	TRM82
⑦M14円筒型金具ボルトセット	TRM85

③ハイパーフリーシリーズ(ツムラ製)

コード番号	品名	本体価格(税抜)	本体価格(税込)
923 3418400	ハイパーフリー600WM	10,900	11,990
924 3419000	ハイパーフリー用替刃310(1パック)	2,900	3,190

ハイパーフリー600WM セット内容

923

本体2セット

- カニメスバネ 1本
- φ8バネ座金 4個
- M8取付ボルト 4本

替刃 セット内容 924

- 替刃310 ……4枚
- M10袋ナット ……2ヶ
- M8ナイロンナット ……2ヶ

※1台分の交換に上記セットが2セット必要です

925 3418500	ハイパーフリー700WM	11,300	12,430
926 3419100	ハイパーフリー用替刃355(1パック)	3,050	3,355

ハイパーフリー700WM セット内容

925

本体2セット

- カニメスバネ 1本
- φ8バネ座金 4個
- M8取付ボルト 4本

替刃 セット内容 926

- 替刃355 ……4枚
- M10袋ナット ……2ヶ
- M8ナイロンナット ……2ヶ

※1台分の交換に上記セットが2セット必要です

927 3419600	ハイパーフリー757WM	12,400	13,640
3419100	ハイパーフリー用替刃355(1パック)	3,050	3,355

ハイパーフリー757WM セット内容

927

本体2セット

- カニメスバネ 1本
- φ8バネ座金 4個
- M8取付ボルト 4本

替刃 セット内容

- 替刃355 ……4枚
- M10袋ナット ……2ヶ
- M8ナイロンナット ……2ヶ

※1台分の交換に上記セットが2セット必要です

928 3418600	ハイパーフリー1300WM	17,500	19,250
3419100	ハイパーフリー用替刃355(1パック)	3,050	3,355

ハイパーフリー1300WM セット内容

928

本体3セット

- カニメスバネ 1本
- φ8バネ座金 6個
- スペーサー 3本
- M8取付ボルト 6本

替刃 セット内容

- 替刃355 ……4枚
- M10袋ナット ……2ヶ
- M8ナイロンナット ……2ヶ

※1台分の交換に上記セットが3セット必要です

929 3418700	ハイパーフリー600GC	11,800	12,980
3419000	ハイパーフリー用替刃310(1パック)	2,900	3,190

ハイパーフリー600GC セット内容

929

本体2セット

- カニメスバネ 1本
- 30mm:35mm M10取付ボルト 各4本

替刃 セット内容

- 替刃310 ……4枚
- M10袋ナット ……2ヶ
- M8ナイロンナット ……2ヶ

※1台分の交換に上記セットが2セット必要です

930 3418800	ハイパーフリー700GC	12,100	13,310
3419000	ハイパーフリー用替刃310(1パック)	2,900	3,190
3419200	ハイパーフリー用替刃410(1パック)	3,600	3,960

ハイパーフリー700GC セット内容

930

(サイド側)本体 1セット

(メイン側)本体 1セット

- カニメスバネ 1本
- 30mm:35mm M10取付ボルト 各4本

替刃 セット内容

メイン側

- 替刃310…4枚
- M10袋ナット…2ヶ
- M8ナイロンナット…2ヶ

サイド側

- 替刃410…4枚
- M10袋ナット…2ヶ

コード番号	品名	本体価格(税抜)	本体価格(税込)
931 3418900	ハイパーフリー-500SP	10,600	11,660
932 3419300	ハイパーフリー用替刃260(1パック)	2,650	2,915



ハイパーフリー適合表

品名	ツムラ記号	対応機種名	対応ボルト
ハイパーフリー	600WM	オーレック・共立WM、AZ60、604、606、616 624、626、636、646	①②⑤
	600GC	クボタ・サイトー・丸山・ゼノア GC・SGC・MGC・ZGC601、602、603	①③⑤
	700WM	オーレック・共立WM、AZ706、716、726、736	①②⑤
	700GC	クボタ・サイトー・丸山・ゼノア GC・SGC・MGC・ZGC701、702、703	①③⑤
	757WM	オーレック・共立WM AZ747Pro、757P	①②⑤
	1300WM	オーレック・共立WM、AZ1107、1207、1307、1317	①②⑤
	替刃310	ツムラ記号600WM、600GC、700GCメインカッター オーレック・共立WM、AZ646F	①⑤
	替刃355	ツムラ記号700WM、757WM、1300WM オーレック・共立WM、AZ736BF、736F、746F、747Pro、757P 純正フリーナイフと互換性があります。	①⑤
	替刃410	ツムラ記号700GCサイドカッター専用	①⑤

品名	対応機種名
①ハイパーフリー刃用取付ボルト (M10×28段付 4本組)	ハイパーフリー全種 オーレック・共立WM、AZ646F、726AF、736BF、736F、746F、757P、747Pro、 SP300、300A、301、431F、650AF、851AF、852F
②ウイングモア用取付ボルト(M8×35 4本組)	ウイングモア全種
③カルステージ用取付ボルト (M10×35 4本組)	クボタ・サイトー・丸山・ゼノア GC・SGC・MGC・ZGC601、602、603、701、702、703
④カルステージ用取付ボルト (M10×30 4本組)	クボタ・サイトー・丸山・ゼノア GC・SGC・MGC・ZGC604、605、704、705
⑤M10袋ナット(ゆるみ止め付き) 1個(バネ座金なし)	

品名	ツムラ記号	対応機種名	対応ボルト
ハイパーフリー	500SP	オーレック・共立SP、AZ50、550、650、850、851	①⑤
	替刃260	ツムラ記号500SP オーレック・共立SP300、300A、301、431F、 AZ650AF、851AF、852F 純正フリーナイフと互換性があります。	①⑤



従来的一本刃仕様からフリー刃仕様に!

従来的一本刃仕様からフリー刃仕様に!



④ 自走式あぜ草刈機用ブレード(アイウッド(株))

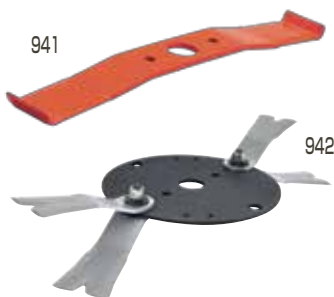

自走式草刈機替刃

コード番号	品名	本体価格(税抜)	本体価格(税込)
933	最強スパイダー(4枚入)	4,860	5,346
934	鉄人スパイダー(4枚入)	5,550	6,105
935	メタルフリースパイダー255 本体	11,300	12,430
	メタルフリースパイダー430 本体	11,300	12,430
936	メタルフリースパイダー255用 替刃	2,820	3,102
937	フリースパイダー 替えネジ(2枚入)	820	902
938	メタルフリーブレード 255	2,820	3,102
939	メタルフリーブレード 替えネジ	820	902
940	SP300 ボルト付替刃(4枚入)	3,660	4,026

適合表

品名	対応機種名 SP-AZ(A対応)
最強スパイダー(4枚入)	550-650-850-851
鉄人スパイダー(4枚入)	

品名	対応機種名 SP-AZ(A対応)
メタルフリースパイダー255 本体	550-650-850-851
メタルフリースパイダー430 本体	430-431

品名	対応機種名
メタルフリースパイダー255用 替刃	メタルフリースパイダー255 本体
フリースパイダー 替えネジ(2本入)	メタルフリースパイダー430 本体

品名	対応機種名 SP-AZ(メーカーフリー刃)
メタルフリーブレード 255	851AF-852F-852AF
メタルフリーブレード 替えネジ	431F

品名	対応機種名 SP-AZ
SP300 ボルト付替刃(4枚入)	300-301



941	7153000	最強モア 300(310mm×2枚)	3,840	4,224
	7153100	最強モア 350(355mm×2枚)	4,230	4,653
	7153200	最強モア 350T(355mm×3枚)	6,360	6,996
942	7155700	メタルフリー300 本体	11,400	12,540
	7155800	メタルフリー350 本体	11,600	12,760
	7155900	メタルフリー350T 本体	17,300	19,030
	7156000	メタルフリー刈幅710用 本体	11,600	12,760
943	7156100	メタルフリー300 替刃	3,060	3,366
	7156200	メタルフリー350 替刃	3,200	3,520
944	7156300	フリーXモア 替ネジ(2本入)	820	902
	7158100	メタルフリーブレード 300	3,060	3,366
945	7156400	メタルフリーブレード 350	3,200	3,520
946	7155500	メタルフリーブレード 替えネジ	820	902

適合表

品名	対応機種名 WM-AZ(A対応)
最強モア 300(2枚入)	626-636-646
最強モア 350(2枚入)	716-726-736
最強モア 350T(3枚入)	1207-1307-1317

品名	対応機種名 WM-AZ(A-F対応)
メタルフリー300 本体	626-636-646
メタルフリー350 本体	716-726-736
メタルフリー350T 本体	1207-1307-1317
メタルフリー刈幅710用 本体	747P-757P

品名	対応機種名 (アイウッド)
メタルフリー300 替刃	メタルフリー300
メタルフリー350 替刃	メタルフリー350-350T-刈幅710用
フリーXモア 替ネジ(2本入)	メタルフリー300-350-350T-刈幅710用

品名	対応機種名 WM-AZ(メーカーフリー刃)
メタルフリーブレード 300	646F
メタルフリーブレード 350	726AF-736F-746F
メタルフリーブレード 替えネジ	

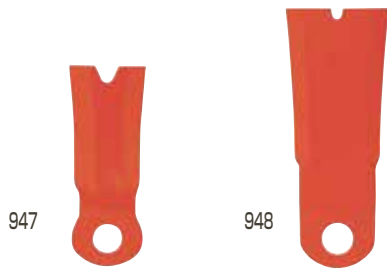

コード番号	品名	本体価格(税抜)	本体価格(税込)
947	7156600 GC300 ボルト付替刃(4枚入)	5,550	6,105
	7156700 GC401 替刃(4枚入)	5,700	6,270
	7156800 GC402 替刃(4枚入)	5,700	6,270
948	7156900 GC501・502 替刃(4枚入)	6,300	6,930

適合表

品名	対応機種名 GC
GC300 ボルト付替刃(4枚入)	300・301
GC401 替刃(4枚入)	401
GC402 替刃(4枚入)	402
GC501・502 替刃(4枚入)	501・502



※ニプロ用

949	7340000 ニプロ用イチョウ刃(刃1枚)	1,500	1,650
950	7340200 ニプロ用N刃(刃1枚)	1,220	1,342
951	7348300 シャックルセット(シャックル・ボルト・ナット)	2,070	2,277
952	7340400 コバシフレール刃KB(刃1枚)	640	704
953	7348400 KBボルトセット(ボルト・S ワッシャー・ナット)	290	319

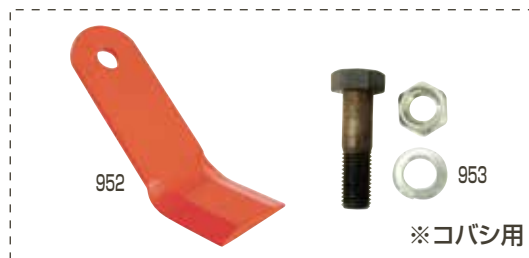

※コバシ用

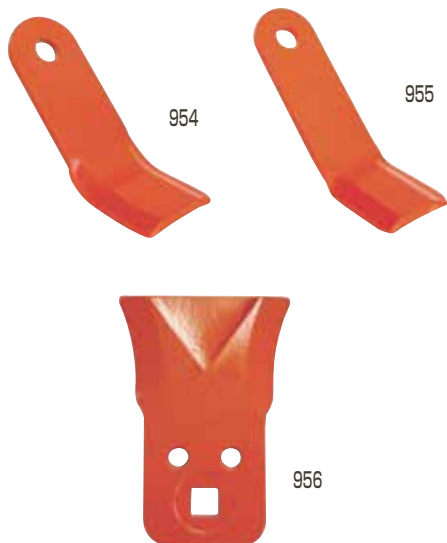

954	7157000 ハンマーナイフモア(100mm×32mm×4.5mm×10mm)	490	539
	7157100 ハンマーナイフモア(125mm×32mm×4.5mm×10mm)	550	605
	7157200 ハンマーナイフモア(125mm×34mm×6.0mm×11mm)	580	638
955	7157300 ハンマーナイフモア(105mm×28mm×4.5mm×10mm)	520	572

適合表

品名(全長×幅×厚さ×穴径)	適応機種
ハンマーナイフモア(100mm×32mm×4.5mm×10mm)	HM72-R-80-800他
ハンマーナイフモア(125mm×32mm×4.5mm×10mm)	HM95-950他
ハンマーナイフモア(125mm×34mm×6.0mm×11mm)	HM(ZM)110・1100・1550-5500他
ハンマーナイフモア(105mm×28mm×4.5mm×10mm)	HR(AZ)550-660~664-801~804他

956	7157400 乗用モア大(刈刃2枚・カラー2個)	3,840	4,224
957	7157500 カバー大	760	836
958	7157600 ボルト(大)M14・ナット2個	820	902
	7157700 最強乗用モア(小)A 2枚入	3,520	3,872
	7157800 最強乗用モア(小)B 2枚入	3,520	3,872
	7157900 ボルト(小)M12・ナット2個	800	880
	7158000 カバー小	760	836

適合表

品名	適応機種
乗用モア大(刈刃2枚・カラー2個)	オーレック・やまびこ・イセキ 98-980~984-160-161-1600他 アテックス 880-883-9520-9820-9824他
ボルト(大)M14・ナット2個 カバー大	乗用モア大
最強乗用モア(小)A 2枚入	丸山・筑水キャニコム 210~213-220~229-1600他
最強乗用モア(小)B 2枚入	オーレック・やまびこ・イセキ 80-81-82-91-800他
ボルト(小)M12・ナット2個 カバー小	最強乗用モア(小)A 最強乗用モア(小)B





オイルフリーベビコン



959

コード番号	品名	本体価格(税抜)	本体価格(税込)
7315800	オイルフリーベビコン 0.2LE-8SB	159,000	174,900
7315900	オイルフリーベビコン 0.2LE-8TB	152,800	168,080
959 7316000	オイルフリーベビコン 0.4LE-8SB	230,600	253,660
7316100	オイルフリーベビコン 0.4LE-8TB	216,800	238,480
7316200	オイルフリーベビコン 0.75LE-8SB	332,700	365,970
7316300	オイルフリーベビコン 0.75LE-8TB	320,300	352,330

仕様表 (50Hz/60Hz)

出力(kw) (50/60Hz)	形式	電源 (50/60Hz)	最高圧力 (MPa)	吐出空気量 (L/min)	空気タンク容量 (L)
0.2/0.24	0.2LE-8SB	単相100V 50/60Hz共用	0.8	20(50Hz)	12
0.2/0.24	0.2LE-8TB	三相200V 50/60Hz共用	0.8	24(60Hz)	12
0.45/0.54	0.4LE-8SB	単相100V 50/60Hz共用	0.8	42(50Hz)	30
0.45/0.54	0.4LE-8TB	三相200V 50/60Hz共用	0.8	49(60Hz)	30
0.75/0.9	0.75LE-8SB	単相100V 50/60Hz共用	0.8	85(50Hz)	30
0.75/0.9	0.75LE-8TB	三相200V 50/60Hz共用	0.8	100(60Hz)	30

レシプロ式給油式ベビコン

※50Hz、60Hzは発注時に
指示をお願いいたします

圧力開閉式



960

960 7296700	0.75P-9.5VSD5/6 単相	311,000	342,100
7325700	0.75P-9.5VP5/6 三相	319,000	350,900
7325800	1.5P-9.5VP5/6 三相	380,000	418,000
7325900	2.2P-9.5VP5/6 三相	471,000	518,100
7326000	3.7P-9.5VP5/6 三相	640,000	704,000

仕様表 (50Hz/60Hz)

出力 (kw)	形式	電源 (50/60Hz)	最高圧力 (MPa)	吐出空気量 (L/min)	空気タンク容量 (L)
0.75	0.75P-9.5VSD5/6	単相100V/100-110V	0.93	80	38
0.75	0.75P-9.5VP5/6	三相200V/200-220V	0.93	80	38
1.5	1.5P-9.5VP5/6	三相200V/200-220V	0.93	165	70
2.2	2.2P-9.5VP5/6	三相200V/200-220V	0.93	265	80
3.7	3.7P-9.5VP5/6	三相200V/200-220V	0.93	440	130

レシプロ式オイルフリーベビコン

※50Hz、60Hzは発注時に
指示をお願いいたします

圧力開閉式



961

7297200	0.750P-9.5GSB5/6 単相	307,000	337,700
7326100	0.750P-9.5GP5/6 三相	342,000	376,200
961 7326200	1.50P-9.5GP5/6 三相	479,000	526,900
7326300	2.20P-9.5GP5/6 三相	584,000	642,400
7326400	3.70P-9.5GP5/6 三相	800,000	880,000

仕様表 (50Hz/60Hz)

出力 (kw)	形式	電源 (50/60Hz)	最高圧力 (MPa)	吐出空気量 (L/min)	空気タンク容量 (L)
0.75	0.750P-9.5GSB5/6	単相100V/100-110V	0.93	75	38
0.75	0.750P-9.5GP5/6	三相200V/200-220V	0.93	75	38
1.5	1.50P-9.5GP5/6	三相200V/200-220V	0.93	165	70
2.2	2.20P-9.5GP5/6	三相200V/200-220V	0.93	240	80
3.7	3.70P-9.5GP5/6	三相200V/200-220V	0.93	405	130

パッケージベビコン給油式エアードライヤー内蔵

※50Hz、60Hzは発注時に
指示をお願いいたします



962

コード番号	品名	本体価格(税抜)	本体価格(税込)
7297700	PBD-0.75PSJ5/6 単相	703,000	773,300
7326900	PBD-0.75PP5/6 三相	748,000	822,800
7345600	PBD-1.5MNB5/6 三相	860,000	946,000
962 7345700	PBD-2.2MNB5/6 三相	991,000	1,090,100
7345800	PBD-3.7MNB5/6 三相	1,256,000	1,381,600

仕様表(50Hz/60Hz)

出力(kw)	形式	電源(50/60Hz)	最高圧力(MPa)	吐出空気量(L/min)	空気タンク容量(L)
0.75	PBD-0.75PSJ5/6	単相100V/100-110V	0.93	80	30
0.75	PBD-0.75PP5/6	三相200V/200-220V	0.93	80	30
1.5	PBD-1.5MNB5/6	三相200V/200-220V	0.93	165	35
2.2	PBD-2.2MNB5/6	三相200V/200-220V	0.93	265	35
3.7	PBD-3.7MNB5/6	三相200V/200-220V	0.93	440	35

パッケージベビコン給油式エアードライヤー不付

※50Hz、60Hzは発注時に
指示をお願いいたします

7298200	PB-0.75PSC5/6 単相	418,000	459,800
7326500	PB-0.75PP5/6 三相	425,000	467,500
7345000	PB-1.5MNB5/6 三相	524,000	576,400
7345100	PB-2.2MNB5/6 三相	620,000	682,000
7345200	PB-3.7MNB5/6 三相	849,000	933,900

仕様表(50Hz/60Hz)

出力(kw)	形式	電源(50/60Hz)	最高圧力(MPa)	吐出空気量(L/min)	空気タンク容量(L)
0.75	PB-0.75PSC5/6	単相100V/100-110V	0.93	80	30
0.75	PB-0.75PP5/6	三相200V/200-220V	0.93	80	30
1.5	PB-1.5MNB5/6	三相200V/200-220V	0.93	165	35
2.2	PB-2.2MNB5/6	三相200V/200-220V	0.93	265	35
3.7	PB-3.7MNB5/6	三相200V/200-220V	0.93	440	35

パッケージベビコンオイルフリー式エアードライヤー内蔵

※50Hz、60Hzは発注時に
指示をお願いいたします



963

7316400	POD-0.4LESN 単相	554,200	609,620
7316500	POD-0.4LETN 三相	537,200	590,920
7316600	POD-0.75LESN 単相	648,600	713,460
7316700	POD-0.75LETN 三相	632,800	696,080
7347000	POD-1.5MNB5/6 三相	1,170,000	1,287,000
7347100	POD-2.2MNB5/6 三相	1,187,000	1,305,700
963 7347200	POD-3.7MNB5/6 三相	1,418,000	1,559,800

仕様表(50Hz/60Hz)

出力(kw)	形式	電源(50/60Hz)	最高圧力(MPa)	吐出空気量(L/min)	空気タンク容量(L)
0.4	POD-0.4LESN	単相100V	0.80	33(50Hz)	26
0.4	POD-0.4LETN	三相200V	0.80	40(60Hz)	26
0.75	POD-0.75LESN	単相100V	0.80	72(50Hz)	26
0.75	POD-0.75LETN	三相200V	0.80	85(60Hz)	26
1.5	POD-1.5MNB5/6	三相200V/200-220V	0.93	165	35
2.2	POD-2.2MNB5/6	三相200V/200-220V	0.93	240	35
3.7	POD-3.7MNB5/6	三相200V/200-220V	0.93	405	35

パッケージベビコンオイルフリー式エアードライヤー不付

※50Hz、60Hzは発注時に
指示をお願いいたします

7324000	PO-0.4LESN 単相	363,000	399,300
7324100	PO-0.4LETN 三相	347,300	382,030
7324200	PO-0.75LESN 単相	428,300	471,130
7324300	PO-0.75LETN 三相	412,600	453,860
7347300	PO-1.5MNB5/6 三相	785,000	863,500
7347400	PO-2.2MNB5/6 三相	817,000	898,700
7347500	PO-3.7MNB5/6 三相	1,027,000	1,129,700

仕様表(50Hz/60Hz)

出力(kw)	形式	電源(50/60Hz)	最高圧力(MPa)	吐出空気量(L/min)	空気タンク容量(L)
0.4	PO-0.4LESN	単相100V	0.80	42(50Hz)	26
0.4	PO-0.4LETN	三相200V	0.80	49(60Hz)	26
0.75	PO-0.75LESN	単相100V	0.80	72(50Hz)	26
0.75	PO-0.75LETN	三相200V	0.80	85(60Hz)	26
1.5	PO-1.5MNB5/6	三相200V/200-220V	0.93	165	35
2.2	PO-2.2MNB5/6	三相200V/200-220V	0.93	240	35
3.7	PO-3.7MNB5/6	三相200V/200-220V	0.93	405	35

スマートデバイスで遠隔監視
日立パッケージベビコン®
(1.5~15kW)



アプリページへ



日東電工単相・三相モートル



964

日立三相モートル(全閉外扇)



965

966



967

968

コード番号	品名			本体価格(税抜)	本体価格(税込)
	屋内単相モートル				
7304800	0.3kW	EFOU- KR	4極	オープン価格	オープン価格
7304900	0.4kW	EFOUP- KR	4極	オープン価格	オープン価格
7305000	0.75kW	EFOUP- KQ	4極	オープン価格	オープン価格
964 7305100	0.2kW	EFOU- KT	4極	オープン価格	オープン価格
	屋内三相モートル				
7304600	0.4kW	TFO-FK	4極	オープン価格	オープン価格
7304700	0.2kW	TO-K	4極	オープン価格	オープン価格

屋内三相モートル(トップランナーIE3)						
	7330400	0.75kW	TFO-LK	4極	95,500	105,050
965	7330500	1.5kW	TFO-LK	4極	132,000	145,200
	7330600	2.2kW	TFO-LK	4極	164,000	180,400
	7330700	3.7kW	TFO-LK	4極	227,000	249,700
	7330800	5.5kW	TFO-LKK	4極	340,000	374,000
966	7330900	7.5kW	TFO-LKK	4極	388,000	426,800
	7331000	11kW	TFO-LKK	4極	549,000	603,900
	7331100	15kW	TFO-LKK	4極	774,000	851,400
	7331200	18.5kW	TFO-LKK	4極	1,010,000	1,111,000
	7331300	22kW	TFO-LKK	4極	1,257,000	1,382,700
	7331400	30kW	TFO-LKK	4極	1,784,000	1,962,400
	7331500	37kW	TFO-LKK	4極	2,164,000	2,380,400
	7331600	45kW	TFO-LKK	4極	2,821,000	3,103,100
屋外三相モートル(トップランナーIE3)						
	7331900	0.75kW	TFOA-LK	4極	115,000	126,500
	7332000	1.5kW	TFOA-LK	4極	158,000	173,800
	7332100	2.2kW	TFOA-LK	4極	194,000	213,400
	7332200	3.7kW	TFOA-LK	4極	262,000	288,200
967	7332300	5.5kW	TFOA-LKK	4極	393,000	432,300
	7332400	7.5kW	TFOA-LKK	4極	451,000	496,100
	7332500	11kW	TFOA-LKK	4極	633,000	696,300
	7332600	15kW	TFOA-LKK	4極	892,000	981,200
968	7332700	18.5kW	TFOA-LKK	4極	1,139,000	1,252,900
	7332800	22kW	TFOA-LKK	4極	1,400,000	1,540,000
	7332900	30kW	TFOA-LKK	4極	2,004,000	2,204,400
	7333000	37kW	TFOA-LKK	4極	2,413,000	2,654,300
	7333100	45kW	TFOA-LKK	4極	3,143,000	3,457,300

【屋外型モーターとは】

屋内型モーターを屋外で長時間ご使用いただいた場合、直接風雨にさらされる事によって、絶縁抵抗の低下や、軸受への浸水などの故障を生じ、モーター寿命が短くなる場合があります。

屋外でモーターをご使用になる際は、屋外型(IP55)のご使用をお奨めいたします。

単相(4P)			三相(4P)		
出力	S:軸径	W:キー幅	出力	S:軸径	W:キー幅
35W	11		100W	11	
65W	11		200W	11	
100W	14		300W	14	
200W	14		0.4kW	14	5
250W	14		0.75kW	19	6
300W	14		1.5kW	24	8
0.4kW	16	5	2.2kW	28	8
0.55kW	16	5	3.7kW	28	8
0.75kW	19	6	5.5kW	38	10
1.0kW	19	6	7.5kW	38	10

NEWメンテナンスフリーバッテリー



969

●端子位置

R TYPE

L TYPE



コード番号	品名	本体価格(税抜)	本体価格(税込)
7322900	バッテリー ECB30A19R	21,900	24,090
7323000	バッテリー ECB30A19L	21,900	24,090
7323100	バッテリー ECB34A19R	23,500	25,850
7323200	バッテリー ECB34A19L	23,500	25,850
7323300	バッテリー ECB44B19R	17,600	19,360
7323400	バッテリー ECB44B19L	17,600	19,360
7323500	バッテリー ECB60B24R	35,600	39,160
7323600	バッテリー ECB60B24L	35,600	39,160
7323800	バッテリー ECB60B24RS	38,700	42,570
7323900	バッテリー ECB60B24LS	38,700	42,570
7328100	バッテリー ECB50D20L	43,800	48,180
7328200	バッテリー ECB80D23R	43,500	47,850
7328300	バッテリー ECB80D23L	43,500	47,850
969 7328500	バッテリー ECB90D26R	44,200	48,620
7328600	バッテリー ECB90D26L	44,200	48,620
7328700	バッテリー ECB95D31R	52,000	57,200
7328800	バッテリー ECB115D31R	52,000	57,200
7328900	バッテリー ECB115D31L	53,200	58,520

JIS形式の見方(バッテリーの規格)

国産車の場合、JIS規格で定められていますので規格が合致していればどのメーカーのバッテリーも取り付けができます。

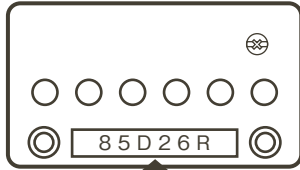

この表示が現在装着のバッテリーの形式を表しています。

表示項目(例):85D26R

性能ランク 幅×高さ区分 長さ 端子の極性位置

85 **D** **26** **R**

数字が
大きいほど高性能

単位 (cm)

RとLでは+(プラス)-(マイナス)が
逆になります。これを間違えると
取り付けられません。要注意

記号別短側面サイズ表(幅×高さ区分)

記号	幅(mm)	箱高さ(mm)
A	127	162
B	129(127)	203
C	135	207
D	175	204
E	176	213
F	182	213
G	222	213
H	278	220



① 戦猪走失シリーズ((株)スイデン)



970

標準付属品
高電圧出力線
アース棒(2連)
危険表示板(1枚)
本体取付金具(電池用)
ACアダプター接続コード

971



972

973



974



976

978



コード番号	品名	本体価格(税抜)	本体価格(税込)
970 7335300	SEF-100-4W 本体のみ	28,250	31,075
7335400	SEF-100-4W-ACアダプター・ブレーカーセット	40,250	44,275
971 7335500	SEF-100-4W-ソーラーパネル・Sバッテリー	68,450	75,295
972 7346300	SEF-102-4W 家庭菜園セット	27,300	30,030
973 7335700	カラーポール(900mm)(50本入り)		
7335800	カラーポール(1200mm)(50本入り)		
7335900	カラーポール(1500mm)(50本入り)		
7336000	カラーポール(1800mm)(50本入り)		
974 7336100	出力柵線コード500m巻		
7336200	出力柵線コード200m巻		
975 7336300	検電器(テスター)SEF-VC2		
976 7336400	クイック碍子N(100個入)		
977 7336500	2段碍子N(25個入)		
978 7336600	ポール碍子19mm(100個入)		
979 7336700	危険表示板		
980 7336800	ゲートグリップ組品		
981 7336900	ACアダプター・ブレーカーセット		
982 7337000	ソーラーパネル		
983 7337100	Sバッテリー		



975



977

SEF-102-4W 専用セット内容



979



980



981



982



983

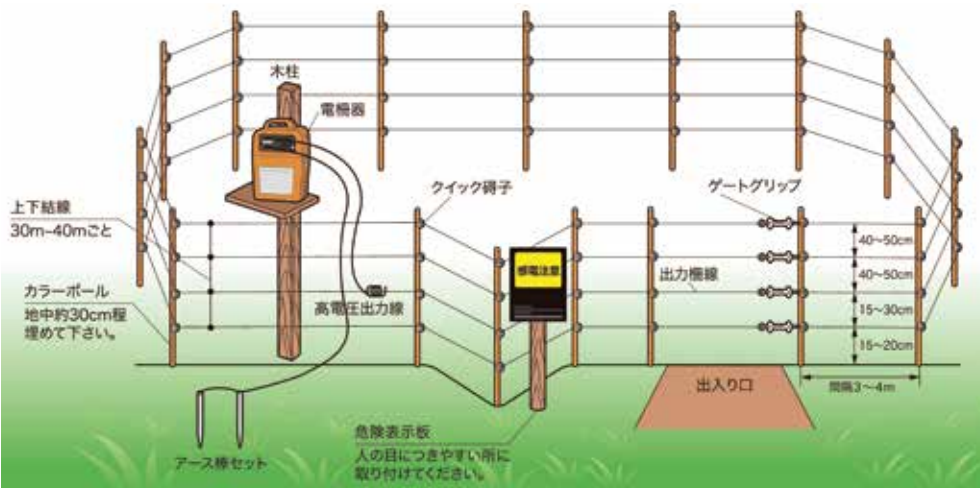



②電気さく(タイガー(株))



コード番号	品名	本体価格(税抜)	本体価格(税込)
984	電気さく本器 SA15DC	40,000	44,000
985	電気さく本器 SA30DC	46,000	50,600
986	電気さく本器 SA30SL	89,000	97,900
987	電気さく本器 SA30AD	50,000	55,000
988	電気さく本器 SA15SL	69,000	75,900
989	電気さく本器 EA70AD	63,000	69,300
990	小虎くんセット	52,500	57,750



991	7341700	ガイシ付支柱 FRP93 50本入		
	7341800	ガイシ付支柱 FRP185 20本入		
	7341900	樹脂被覆鋼管支柱 K2092 50本入		
992	7342000	樹脂被覆鋼管支柱 K2018 50本入		
993	7342100	樹脂ガイシ G20 100個入		
994	7346700	ゲートセット1		
995	7342500	さく線 PS520B		
996	7348600	電池ボックス12V		
997	7342700	アニマルネット2300		
998	7346800	鉄心ペグ300 100本入		
999	7346900	クイックテスター		

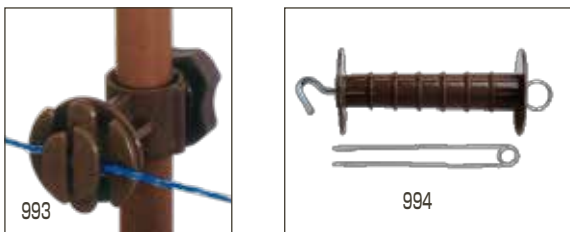

(支柱、さく線別売り)



- ・アルカリ電池一型 8本使用(別売)
- ・適合機種 SA30DC/SA15DC

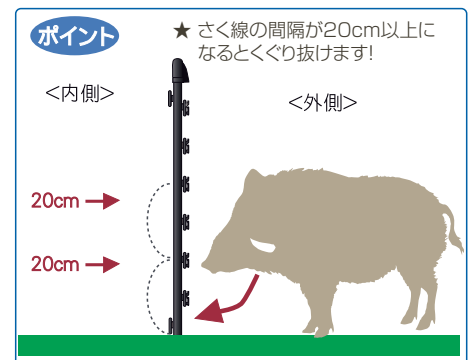

知的財産権取得済み





爆音機

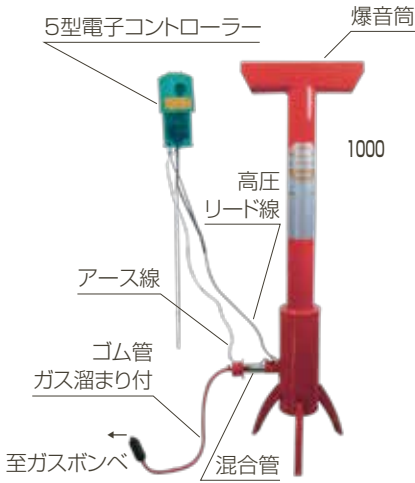

コード番号	品名	本体価格(税抜)	本体価格(税込)
1000	7340900 ジェットバング TJB-5	62,000	68,200
1001	7341000 バードパンチャー TBP-C2	83,000	91,300
1002	7341100 バードパンチャー TBP-P2	83,000	91,300

品名	ジェットバング TJB-5
設置場所	果樹園・田畑・空港など
威嚇方法	爆発音
作動制御方法	電子コントローラー
ご用意いただくもの	単一形乾電池6本 プロパンガス



設置例

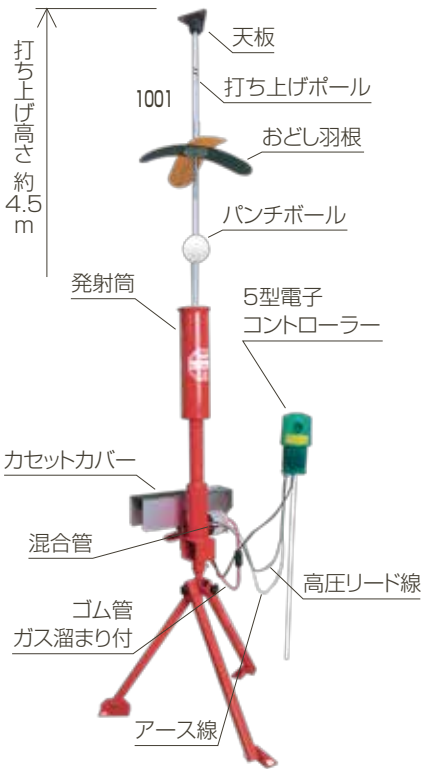

品名	バードパンチャー TBP-C2	バードパンチャー TBP-P2
設置場所	棚のある果樹園(ブドウ・ナシ・リンゴ) 傾斜のある果樹園	
威嚇方法	爆発音 パンチボールとおどし羽根が飛び上がる	
打ち上げ高さ	垂直方向 約4m50cm	
作動制御方法	電子コントローラー	
ご用意いただくもの	単一形乾電池6本 カセットボンベ プロパンガス	



高さ:400mm
幅:200mm
奥行:200mm

1003	7341200 トリサッタ TTN-T4	37,000	40,700
------	----------------------	--------	--------

設置場所	果樹園
威嚇方法	6種類の音声パターンによる威嚇
電源	DC12V(別売)バッテリー容量40Ahで約4週間使用可能
電源コード	長さ5m・接続部分はワニグチグリップ
有効範囲	約3反(環境により変化する場合があります。)
ご用意いただくもの	12Vバッテリー



設置例

アルミブリッジ

A.アルミブリッジ(乗用農機用)

品名表示の見方

型式名	積載重量 (t)	長さ (尺)	有効幅 (cm)
	0.5	- C6	- 30W

コード番号	品名	本体価格(税抜)	本体価格(税込)
7222300	0.5-C6-30	59,900	65,890
1004 7222400	0.5-C7-30	67,000	73,700
7222500	0.5-C8-30	75,100	82,610
7222600	0.8-C6-30	71,900	79,090
7222800	0.8-C8-30	98,400	108,240
7222900	1.0-C8-30	113,200	124,520
7223000	1.0-C9-30	125,100	137,610
7223100	1.2-C6-30	90,100	99,110
7223400	1.2-C9-30	156,900	172,590
7223500	1.2-C10-30	177,700	195,470
7223600	1.2-C10-40	201,700	221,870



1004

B.GP-T型

品名表示の見方

型式名	長さ (cm)	有効幅 (cm)	積載重量 (t)
GP	- 210	- 30	- 1.5

7270700	GP-240-30-1.5Tツメ	129,300	142,230
7270800	GP-270-30-1.5Tツメ	155,100	170,610
7270900	GP-300-30-1.5Tツメ	173,100	190,410
7271000	GP-270-30-2.0Tツメ	179,800	197,780
7271100	GP-270-40-2.0Tツメ	212,400	233,640
7271200	GP-300-30-2.0Tツメ	207,900	228,690
7271300	GP-300-40-2.0Tツメ	223,600	245,960
7271400	GP-270-32-2.5Tツメ	193,300	212,630
7271500	GP-300-32-2.5Tツメ	216,900	238,590
7271600	GP-210-35-3.0Tツメ	188,800	207,680
7271700	GP-270-35-3.0Tツメ	220,300	242,330
7271800	GP-270-40-3.0Tツメ	229,200	252,120
1005 7271900	GP-300-35-3.0Tツメ	241,600	265,760
7272000	GP-300-40-3.0Tツメ	250,600	275,660
7272100	GP-360-35-3.0Tツメ	282,000	310,200
7272200	GP-360-40-3.0Tツメ	302,300	332,530
7272300	GP-210-40-3.5Tツメ	231,500	254,650
7272400	GP-270-40-3.5Tツメ	265,200	291,720
7272500	GP-300-40-3.5Tツメ	288,800	317,680
7272600	GP-360-40-3.5Tツメ	345,000	379,500
7272700	GP-210-45-4.0Tツメ	252,800	278,080
7272800	GP-300-45-4.0Tツメ	365,200	401,720
7272900	GP-360-45-4.0Tツメ	428,100	470,910
7273000	GP-210-45-4.5Tツメ	274,200	301,620
7273100	GP-300-45-4.5Tツメ	371,900	409,090
7273200	GP-360-45-4.5Tツメ	461,800	507,980
7273300	GP-210-50-5.0Tツメ	283,200	311,520
7273400	GP-300-50-5.0Tツメ	383,200	421,520
7273500	GP-360-50-5.0Tツメ	467,400	514,140



1005

C.SBA型 (歩行農機用)

コード番号	品名	本体価格(税抜)	本体価格(税込)
7214800	SBA-180-30-0.5	59,000	64,900
7214900	SBA-210-30-0.5	68,200	75,020
7215000	SBA-240-30-0.5	78,600	86,460
1006 7215100	SBA-180-30-0.8	72,800	80,080
7215200	SBA-210-30-0.8	86,700	95,370
7215300	SBA-240-30-0.8	102,800	113,080
7215400	SBA-240-30-1.0	110,900	121,990
7215500	SBA-270-30-1.0	121,300	133,430
7215600	SBA-180-30-1.2	84,400	92,840
7215700	SBA-210-30-1.2	94,800	104,280
7215800	SBA-240-30-1.2	128,300	141,130
7215900	SBA-270-30-1.2	143,300	157,630
7216000	SBA-300-30-1.2	205,600	226,160
7216100	SBA-300-40-1.2	235,700	259,270
7216200	SBA-210-30-1.5	119,000	130,900
7216300	SBA-240-30-1.5	161,700	177,870
7216400	SBA-240-40-1.5	181,400	199,540
7216500	SBA-270-30-1.5	194,100	213,510
7216600	SBA-270-40-1.5	203,300	223,630
7216700	SBA-300-30-1.5	206,800	227,480
7216800	SBA-300-40-1.5	246,100	270,710
7216900	SBA-360-30-1.5	249,500	274,450
7217000	SBA-360-40-1.5	271,500	298,650
7217100	SBA-300-40-2.0	269,200	296,120
7217200	SBA-360-40-2.0	317,700	349,470
7217300	SBA-300-40-3.0	313,100	344,410
7217400	SBA-360-40-3.0	383,500	421,850

1006



D.SB型 (あぜこし用)

7218300	あぜこし SB-120-30-1.0	43,900	48,290
1007 7218400	あぜこし SB-150-30-1.0	56,600	62,260
7277200	あぜこし SB-90-30-1.2	46,200	50,820
7218600	あぜこし SB-120-30-1.2	60,100	66,110
7277300	あぜこし SB-150-30-1.2	79,700	87,670
7277400	あぜこし SB-120-40-1.5	86,700	95,370
7277500	あぜこし SB-150-40-1.5	109,800	120,780
7277600	あぜこし SB-120-40-2.0	95,900	105,490
7277700	あぜこし SB-150-40-2.0	114,400	125,840
7277800	あぜこし SB-180-40-2.0	132,900	146,190

1007



E.管理機用ブリッジ

1008 7277900	SHAS-180-60-0.2	38,200	42,020
7278000	SHA-180-50-0.2	33,500	36,850
7278100	SHA-180-50-0.3	38,200	42,020
1009 7278600	SGN-180-25-0.2T	37,000	40,700
7278700	SGN-180-25-0.5T	53,200	58,520
1010 7278800	SGN-180-30-0.5T	59,000	64,900

1008



1009



1010



F.GP-S型

コード番号	品名	本体価格(税抜)	本体価格(税込)
7273600	GP-195-30-0.5S セーフベロ	100,000	110,000
7273700	GP-225-30-0.5S セーフベロ	119,100	131,010
7273800	GP-255-30-0.5S セーフベロ	121,400	133,540
7273900	GP-195-30-0.8S セーフベロ	103,400	113,740
7274000	GP-255-30-0.8S セーフベロ	123,600	135,960
7274100	GP-285-30-0.8S セーフベロ	141,600	155,760
7274200	GP-255-30-1.0S セーフベロ	123,600	135,960
7274300	GP-285-30-1.0S セーフベロ	125,900	138,490
7274400	GP-300-30-1.0S セーフベロ	145,000	159,500
7274500	GP-255-30-1.2S セーフベロ	136,000	149,600
7274600	GP-285-30-1.2S セーフベロ	147,200	161,920
7274700	GP-300-30-1.2S セーフベロ	163,000	179,300
7274800	GP-255-30-1.5S セーフベロ	148,400	163,240
7274900	GP-285-30-1.5S セーフベロ	160,700	176,770
7275000	GP-300-30-1.5S セーフベロ	189,900	208,890
7275100	GP-285-30-2.0S セーフベロ	204,500	224,950
7275200	GP-285-40-2.0S セーフベロ	245,000	269,500
7275300	GP-300-30-2.0S セーフベロ	232,600	255,860
7275400	GP-300-40-2.0S セーフベロ	250,600	275,660
7275500	GP-285-32-2.5S セーフベロ	224,700	247,170
7275600	GP-300-32-2.5S セーフベロ	249,500	274,450
7275700	GP-285-35-3.0S セーフベロ	252,800	278,080
7275800	GP-285-40-3.0S セーフベロ	261,800	287,980
1011 7275900	GP-300-35-3.0S セーフベロ	274,200	301,620
7276000	GP-300-40-3.0S セーフベロ	283,200	311,520
7276100	GP-375-35-3.0S セーフベロ	314,600	346,060
7276200	GP-375-40-3.0S セーフベロ	334,900	368,390
7276300	GP-285-40-3.5S セーフベロ	297,800	327,580
7276400	GP-300-40-3.5S セーフベロ	321,400	353,540
7276500	GP-375-40-3.5S セーフベロ	377,500	415,250
7276600	GP-300-45-4.0S セーフベロ	397,800	437,580
7276700	GP-375-45-4.0S セーフベロ	460,700	506,770
7276800	GP-300-45-4.5S セーフベロ	404,500	444,950
7276900	GP-375-45-4.5S セーフベロ	486,500	535,150
7277000	GP-300-50-5.0S セーフベロ	428,100	470,910
7277100	GP-375-50-5.0S セーフベロ	512,400	563,640



1011

アルミローラー

アルペア アルミ製ローラーコンベア

- 特徴**
- アルミ部品は全てアルマイト処理されており、軽量で強度もバツグンです。さらに汚れが商品に付きにくく清潔です。
 - ローラー径がφ45と太いので動きがスムーズです。
 - ローラーの取付けがボルトなので、振動に強い構造です。

コード番号	品名	本体価格(税抜)	本体価格(税込)
4122900	ARC-301020 幅30cm×ピッチ10cm×機長200cm	48,300	53,130
1012 4123000	ARC-301030 幅30cm×ピッチ10cm×機長300cm	70,000	77,000
4123100	ARC-401020 幅40cm×ピッチ10cm×機長200cm	53,000	58,300
4123200	ARC-401030 幅40cm×ピッチ10cm×機長300cm	75,000	82,500
4123300	ARC-300720 幅30cm×ピッチ7.5cm×機長200cm	64,400	70,840
4123400	ARC-300730 幅30cm×ピッチ7.5cm×機長300cm	88,100	96,910
4123500	ARC-400720 幅40cm×ピッチ7.5cm×機長200cm	70,700	77,770
4123600	ARC-400730 幅40cm×ピッチ7.5cm×機長300cm	97,100	106,810

型式表示の見方

ARC-301030

機種 ローラー幅 ローラーピッチ 機長



カーブ型ローラーコンベア

1013 4124100	ARC-300790R	78,200	86,020
4124200	ARC-400790R	86,800	95,480

カーブ型ローラーコンベア仕様

品名	ローラー幅	ローラーピッチ(P)	寸法(D)	全幅	重量
ARC-300790R	30cm	7.55cm	124.1cm	36.6cm	8.8kg
ARC-400790R	40cm	7.91cm	134.1cm	46.6cm	10.9kg



1013

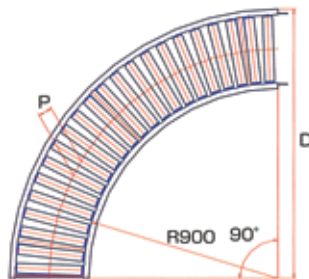

アルペア アルミローラー専用スタンド

1014 4123700	ARC-30L(ロータイプ)	16,800	18,480
1015 4123800	ARC-30H(ハイタイプ)	16,800	18,480
4123900	ARC-40L(ロータイプ)	16,800	18,480
4124000	ARC-40H(ハイタイプ)	16,800	18,480



1014



1015

NGKスパークプラグ

NGKスパークプラグ

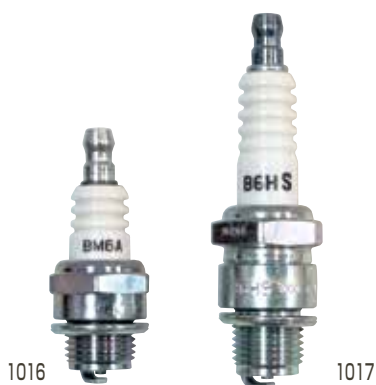

コード番号	品名	本体価格(税抜)	本体価格(税込)
1016 4706300	NGKスパークプラグ BM6A	450	495
4725300	NGKスパークプラグ BPM7A	450	495
4705100	NGKスパークプラグ BPM6A	450	495
4706400	NGKスパークプラグ BM7A	450	495
4725400	NGKスパークプラグ BPM7Y	450	495
4707900	NGKスパークプラグ BM4A	450	495
4731200	NGKスパークプラグ BPM6Y	450	495
4731300	NGKスパークプラグ BPM4A	450	495
4731400	NGKスパークプラグ BPM8Y	450	495
4731600	NGKスパークプラグ BM7	450	495
4706000	NGKスパークプラグ B6S	430	473
4706100	NGKスパークプラグ B4	430	473
4732800	NGKスパークプラグ BP4	430	473
4732900	NGKスパークプラグ B2H	430	473
4733000	NGKスパークプラグ B7S	430	473
4725500	NGKスパークプラグ BP5ES	410	451
1017 4706200	NGKスパークプラグ B6HS	410	451
4708000	NGKスパークプラグ BP6HS	410	451
4725600	NGKスパークプラグ BP6ES	410	451
4706500	NGKスパークプラグ B4H	410	451
4733200	NGKスパークプラグ BP4HS	410	451
4733300	NGKスパークプラグ B7HS	410	451
4733400	NGKスパークプラグ C4HSB	410	451
4733500	NGKスパークプラグ BP4HS10	410	451
4733600	NGKスパークプラグ B6ES	410	451
4733700	NGKスパークプラグ BP5HS	410	451
4733800	NGKスパークプラグ C5HSB	410	451
4733900	NGKスパークプラグ BP4ES	410	451
4734000	NGKスパークプラグ B7HS10	410	451
4734100	NGKスパークプラグ B4H10	410	451
4734200	NGKスパークプラグ BP7ES	410	451
4734300	NGKスパークプラグ BP7HS	410	451
4734400	NGKスパークプラグ B4ES	410	451

最少数量：1梱包(10個)単位

洗浄機

A. 高圧洗浄機 SPEED JETTER



1018

コード番号	品名	本体価格(税抜)	本体価格(税込)
1018 1136800	高圧洗浄機NSJ1511G-Y2	218,000	239,800
1136900	高圧洗浄機NSJ820G2	220,000	242,000
1137000	高圧洗浄機NSJ430G	187,500	206,250

最少数量：1梱包(1ヶ)単位

- 特徴**
1. ポンプ&エンジンが直結の為、ベルトメンテナンスフリーです。
 2. 完全な防振対策として防振ゴムを装着しています。
 3. NSJ430Gは調圧弁仕様の為、動力噴霧機として使用可能です。
 4. エンジンは三菱エンジンで洗浄力がアップしました。



仕様

		NSJ1511G-Y2	NSJ820G2	NSJ430G
寸法(mm)		L560×W470×H890	L560×W470×H890	L560×W470×H890
重量		30kg	29.6kg	30.5kg
搭載ポンプ	形式	スーパーフローポンプ	スーパーフローポンプ	スーパーフローポンプ
	型式	MW3SF30G	MW3SF53G	MW3SU79G
	最高圧力	14.7MPa	7.8MPa	4.0MPa
	吸水量	11ℓ/min	20ℓ/min	33ℓ/min
原動機	調圧機構	アンローダーバルブ	アンローダーバルブ	ワンタッチダイヤル式調圧弁
	名称	GB18G	GB18G	GB18G
	形式	OHV 4サイクルエンジン	OHV 4サイクルエンジン	OHV 4サイクルエンジン
動力伝達方式	最大出力	4.4kW/6.0PS	4.4kW/6.0PS	4.4kW/6.0PS
	ホローシャフト式直結	ホローシャフト式直結	ホローシャフト式直結	ホローシャフト式直結
標準付属品	吸水ホース	1/2×3m	1/2×3m	3/4×3m
	余水ホース	3/8×3m	3/8×3m	1/2×3m
	吐水ホース	1/4×10m(カブラ付)	3/8×10m(カブラ付)	-
	洗浄ガン	ロングバリアブルノズル	ロングバリアブルノズル	-
	付属ノズル	回転ノズル	-	-

B. 洗浄機

1019	1116800	インパクトプライムII	49,000	53,900
1020	1116900	温水洗浄機HC806	430,000	473,000

※温水洗浄機HC806は在庫限りになります。

仕様

型式	インパクトプライムII
吐出出力	8.0MPa
流量	5ℓ/min
電源	AC100V 50/60Hz
電流	最大14.0A
電源コード	2芯キャブタイヤ5m
モーター	整流子モーター 1.4kW
安全装置	サーマルプロテクター
ポンプ	三連プランジャー方式
ケミカル装置	付(タンク1.2L)
ケミカル吸入量	0.3ℓ/min
給水方式	自吸式(水道直結も可)
給水温度	MAX.40℃
寸法(mm)	L330×W320×H930
重量	11kg

仕様

型式	HC806
電源	100V
周波数	50/60Hz(別々)
吐出圧力	8MPa
吐出水量	5.6ℓ/min
電流	14.4A
最大温度	70℃
モーター	1.5kW
ポンプ	3連アクシャル型
給水方式	水道直結
ケミカル装置	フォームノズル(最大0.8ℓ/min)
ボイラー燃料	白灯油
タンク	4L(連続2H)
燃料消費量	2.1L/h
電源コード	5.5m
寸法(mm)	L635×W495×H760
重量	42kg



1019



1020

C.スーパー

コード番号	品名	本体価格(税抜)	本体価格(税込)
1021 6002300	スーパー MS68	40,000	44,000

最少数量：1梱包(1ヶ)単位



1021



コーナーの清掃
(ダブルサイドブラシ)



ハンドル高さ調節可能
工具なしで使い易い高さに

1022 6002500	スーパー SW920	114,000	125,400
--------------	------------	---------	---------

最少数量：1梱包(1ヶ)単位



1022



サイドブラシ高さ調整(両側)



メインブラシ高さ調整

仕様

型式	MS68	SW920
清掃能力	2000m ² /h	3680m ² /h
作業幅	700mm	920mm
メインブラシ	380mm	470mm
コンテナ容量	17L	40L
最大寸法(mm)	L640×W680×H900	L1300×W920×H1035
重量	9.5kg	24kg



シャトル(灌水装置)

コード番号	品名	本体価格(税抜)	本体価格(税込)
1023 7342900	シャトル SK-X28	883,000	971,300

※注:送料・工事費は含まれておりません。

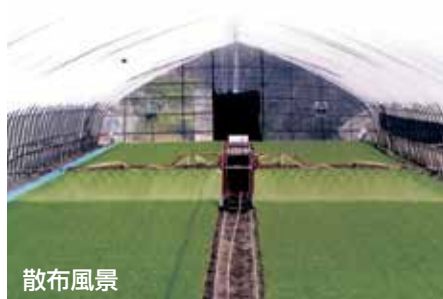

散布風景



1023

シャトルSK-X28仕様

シャトル SK-X28	
散水幅	5.7m(オプション6~8m)
灌水量	幅5.7時圧力0.15MPa 40ℓ/分
作業速度	0.7~8m/分(無段変速)
標準ホース	65m(オプション105m)
本体重量	92kg

シャトル
SK-X28の
作業風景



特徴

レールを置くだけの楽々設置。どんな場所でも灌水が自動化になります。ノズルは苗にやさしいカニメ噴口を採用し、霧状の水をムラなく散水します。

1024 7343000	シャトルトロッコ KIH-25A	439,000	482,900
--------------	------------------	---------	---------

※注:送料・工事費は含まれておりません。

特徴 シャトルのレールを利用し、苗箱の運搬に。



シャトルトロッコKIH-25A仕様

シャトルトロッコ KIH-25A	
機体寸法	全長:940mm、全幅:790mm、全高:357mm
荷台寸法	680mm×690mm
搭載重量	最大120kg(ポット苗箱60枚)
走行速度	2.0km/h(後進時約4.0km/h)
本体重量	43kg

1024

特徴 シャトルのレールを利用し、本機の運搬に。



1025

1025 7343100	移動台車(トロッコ式)	104,000	114,400
7343200	移動台車(タイヤ式)	104,000	114,400
7343300	レール(直)	13,000	14,300
7343400	レール(曲がり)	21,000	23,100
1026 7343500	シャトルポンプ KE-3AR/T	431,000	474,100
7343600	シャトルポンプ KE-TAR	286,000	314,600
7343700	シャトルポンプ KE-3ARB/T	539,000	592,900
7343800	ラジコンBOX(KI-RC-3H)	136,000	149,600
7343900	ラジコンBOX(KI-RC-5H)	151,000	166,100
1027 7344000	シャトルシャワー KI-S	335,000	368,500

※注:送料・工事費は含まれておりません。



1026

シャトルポンプKE-3ARB/T仕様

シャトルポンプ KE-3ARB/T	
機体寸法	全長:505mm、全幅:405mm、全高:930mm
吸水量	95ℓ
圧力	1.5MPa
出力	三相 2.2kW 200V
本体重量	61kg

シャトルポンプKE-3AR/T仕様

シャトルポンプ KE-3AR/T	
機体寸法	全長:440mm、全幅:405mm、全高:930mm
吸水量	55ℓ
圧力	1.5MPa
出力	三相 2.2kW 200V
本体重量	51kg

特徴

田植え前の苗の水かけを自動化。100Vを使用。下のセンサーが感知して門型シャワーが、前後に移動します。センサーの位置は自由自在。シャトルシャワーの移動範囲は自在で矢印の方向に前後移動します。



1027

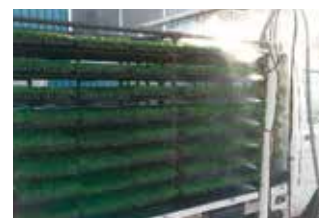

シャトル
シャワー
作業風景



シャトルボート(水田除草剤)

1028 7344100	シャトルボート KIB-10L	900,000	990,000
--------------	-----------------	---------	---------

※注:送料・工事費は含まれておりません。



1028

特徴

水田除草の強い味方です。薬剤散布が安全・確実に簡単に散布できます。
①本機の操作には、資格・免許は必要ありません。
②ホイールタイプのプロポ(リモコン)で、超簡単です。
③一人でもらくらく移動ができ、すぐに作業に入れます。

シャトルボート
KIB-10Lの
作業風景





モノレール式自動散水装置 散水くん

特徴 電源は家庭用の100Vで使用できます。軌道はハウス内で広く使える頭上モノレール方式で、安全に作動します。走行と連動する電磁弁方式で安全確実に作動します。散水水量は無段変速の採用で、自由に調整できます。手動・自動の選択で連続散水や部分散水も思いのままになります。作物の種類や生育に合わせて、ノズルの高さを調節できます。特殊車輪の採用で、騒音や振動は極めて少なく作業は静かです。

コード番号	品名	本体価格(税抜)	本体価格(税込)
1029 7344200	全自動散水装置AS025 5.4m×50m	760,000	836,000
7344300	全自動散水装置AS025 6.3m×50m	777,000	854,700
7344400	全自動散水装置AS025 7.2m×50m	800,000	880,000
7344500	全自動散水装置AS025 8.1m×50m	890,000	979,000
7344600	全自動散水装置AS040 5.4m×50m	960,000	1,056,000
7344700	全自動散水装置AS040 6.3m×50m	980,000	1,078,000
7344800	全自動散水装置AS040 7.2m×50m	1,000,000	1,100,000
7344900	全自動散水装置AS040 8.1m×50m	1,100,000	1,210,000

※注:送料・工事費は含まれておりません。

1029



全自動散水装置AS025仕様 (標準ハウス間口×奥行き:6.3m×50m)

駆動方式	自動機能付き電動モノレール		
操作	一往復・連続散水(自動)		
電源	AC100V 50/60Hz		
機体寸法・重量		本体	噴管
	全長mm	400	-
	全巾mm	160	5,800
	全高mm	230	-
全質量kg	14	5.5	
原動機	AC100V 25W 減速ギア内蔵		
作業速度	0~10m/分		
適正な高さ	ノズルと作物の距離 70cm		
噴口	孔径φ1.8mm 間隔150mm 38頭口		
散水量	28.5ℓ/分(圧力0.1MPa)		
常用圧力	0.25~0.3MPa(max0.5MPa)		
標準レール	φ27.2mm×2.5m 20本		
ホース	内径φ18mm×外径φ23mm 長さ60m		
ケーブル	2芯×70m		
ハンガ	キール、レールハンガ 各21個		
ホースハンガ	18個(17個スペンサー付1個)		

全自動散水装置AS040仕様 (標準ハウス間口×奥行き:9m×50m)

駆動方式	自動機能付き電動モノレール		
操作	自動・手動		
電源	AC100V 50/60Hz		
機体寸法・重量		本体	ブーム装備
	全長mm	420	420
	全巾mm	160	8,500
	全高mm	500	-
	全質量kg	15	30
原動機	AC100V 40W又は60W 減速ギア内蔵		
作業速度	0~10m/分		
適正な高さ	ノズルと作物の距離 70cm		
噴口	孔径φ1.8mm 間隔150mm 56頭口		
散水量	42ℓ/分(圧力0.1MPa)		
常用圧力	0.25~0.3MPa(max0.5MPa)		
標準レール	φ34mm×2.5m 20本		
ホース	内径φ25mm×外径φ31mm 長さ60m		
ケーブル	2芯×70m		
ハンガ	キール、レールハンガ 各21個		
ホースハンガ	18個(17個スペンサー付1個)		

※圧力はポンプの吐出圧力を示します。

適正圧力

適正圧力とは、ノズルの性能を満たす最適な噴霧圧力のことで、散布時における手元圧力(ノズル部分)を示します。長尺のスプレーホースを使用して散布する場合は特に、水とホースの間に摩擦による抵抗が生じ圧力が低下します。

条件によって、さまざまな圧力変動が生じるため、注意が必要です。

適正圧力のご確認には、ノズル手元での圧力計のご使用をお勧めします。

散布時におけるホースの降下圧力計算式

- 例) 使用ノズル : 新鉄砲ノズル
 噴霧量 : 10ℓ/min
 適正圧力 : 1.5MPa
 使用ホース : 内径8.5mm×長さ100m

ホースによる圧力低下=1.06MPa

$$\text{降下圧} = 4.7 \times \frac{\text{ホースの長さ(m)} \times (\text{流量(ℓ/分)})^2}{(\text{ホースの内径(mm)})^5}$$

ホース100m当りの摩擦抵抗 (MPa)

流量	ホース内径	8.5	10	13	16	19
5ℓ/min		0.27				
10		1.09	0.48	0.13		
15		2.45	1.09	0.29	0.10	
20			1.94	0.52	0.19	
25			3.03	0.81	0.29	0.12
30				1.17	0.42	0.18
35				1.60	0.57	0.25
40				2.08	0.74	0.31
45				2.63	0.94	0.40
50				3.25	1.16	0.49
55					1.40	0.59
60					1.66	0.71
65					1.85	0.83
70					2.26	0.96
75					2.60	1.10
80					2.96	1.25
85					3.43	1.45
90						1.58
95						1.76
100						1.95
110						2.36
120						2.81
130						3.30
140						
150						

ホース降下圧力計算図表

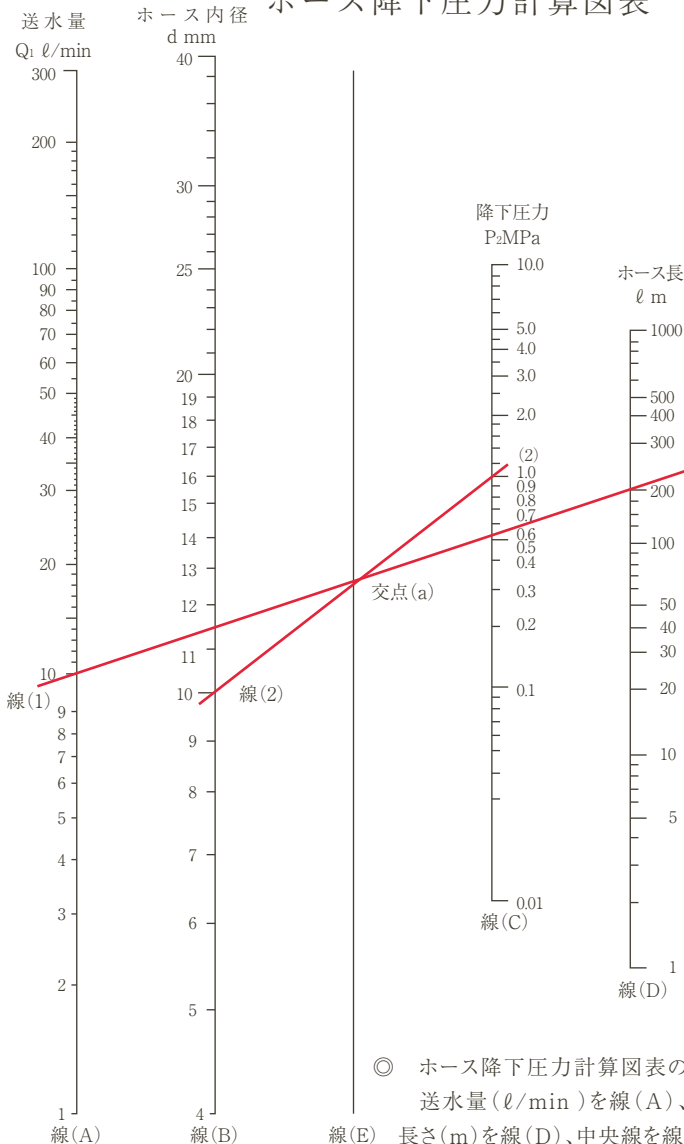

◎ ホース降下圧力計算図表の見方

送水量(ℓ/min)を線(A)、ホース内径(mm)を線(B)、降下圧力(MPa)を線(C)、ホース長さ(m)を線(D)、中央線を線(E)とすると、線(A)線(D)に線(1)を引き、線(E)との交点aと線(B)とで線(2)を引き、その延長戦の線(C)との交点が求めるものである。

(例) 送水量=10ℓ/min ホース長さ=200m ホース内径=10mmの時の降下圧力はいくらか。

(解) 図の如く線を引き、1.0MPaが求められる。

噴霧量計算図表

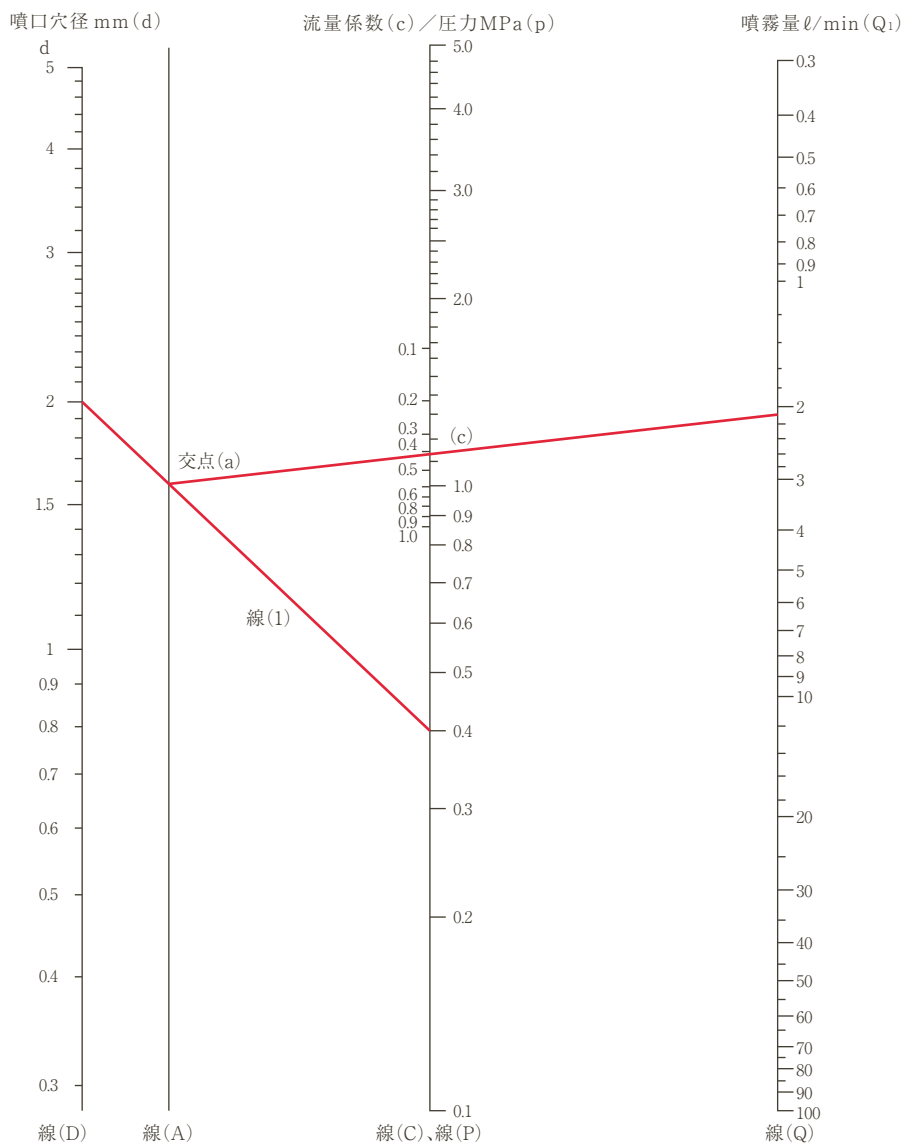

◎ 噴霧量の求め方

噴口孔径 (mm) 線(D)、中央線を線(A)、流量係数を線(C)、噴霧圧力 (MPa) を線(P)、噴霧量 (ℓ/min) を線(Q) とすると、線(P) と線(D) とに線(1) を引き、中央線との交点を(a) とする。

(a) と(c) を結べば、その延長線の線(Q) との交点が求めるものである。

(例) 噴霧圧力=0.4MPa 噴口孔径=2mm 流量係数=0.4の時の噴霧量はいくらか。

(解) 図の如く線を引き、2.1ℓ/minが求められる。

(注) 流量係数は拡散の場合C=0.4で直進の場合C=1である。

$$\begin{aligned}
 \text{計算式: } Q_1 &= 0.66 d^2 c \sqrt{p \times 10} \\
 &= 0.66 \times 2^2 \times 0.4 \times \sqrt{0.4 \times 10} \\
 &= 0.66 \times 4 \times 0.4 \times 2 \\
 &= 2.112
 \end{aligned}$$

d=噴口穴の直径(mm)

c=流量係数

p=圧力

水量 2.1ℓ/min

ジョイント類ねじ標示区分

[G(PF).SWの区分標示]
 ○SWねじは無印
 ○G(PF)ねじはV溝加工標示

例：SWオス×Gメス

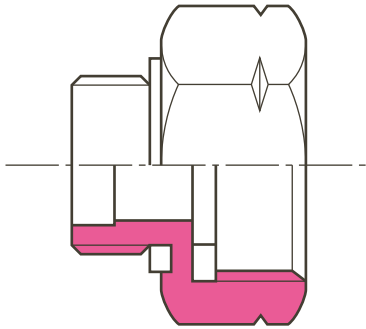

(V溝が右寄にあれば右側のねじがG)

例：Gオス×SWメス

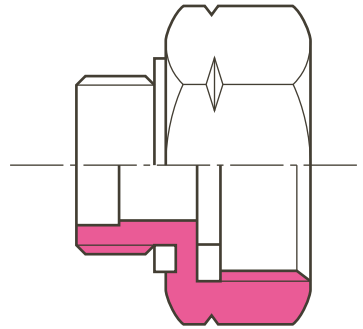

(V溝が左寄にあれば左側のねじがG)
 1/4, 3/8のサイズで雄ねじがパッキング付の場合は色でも区別出来ます。

例：Gオス×SWオス

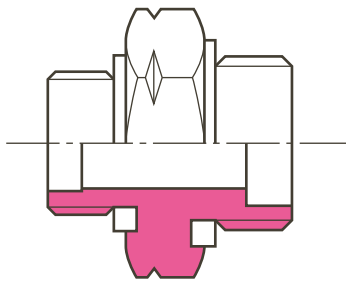

(V溝が左寄にあれば左側のねじがG)
 1/4, 3/8のサイズで雄ねじがパッキング付の場合は色でも区別出来ます。

例：SWオス×Gオス

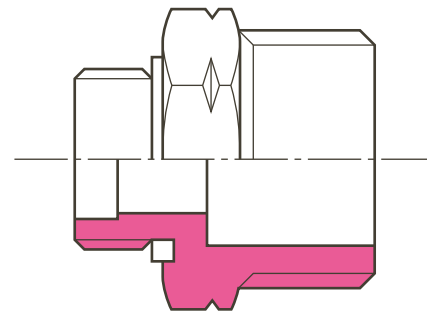

(V溝が右寄にあれば右側のねじがG)
 1/4, 3/8のサイズで雄ねじがパッキング付の場合は色でも区別出来ます。

例：SWメス×Gメス

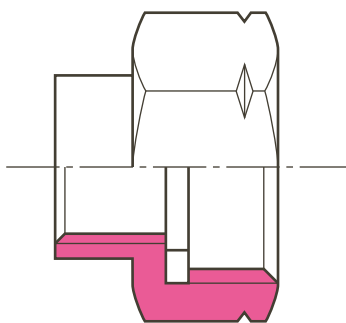

(V溝が右寄にあれば右側のねじがG)

例：Gメス×SWメス

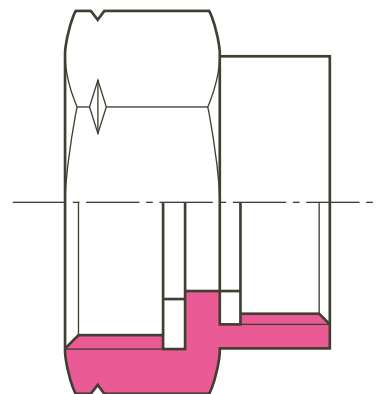

(V溝が左寄にあれば左側のねじがG)

ね じ 規 格 表

G (PF) ねじとファンムキねじ (SW) の比較

G (P F) ね じ 規 格				S W ね じ 規 格			
呼 称	ね じ 山 数 25.4 ^m /mにつき	めねじ 内 径	おねじ 外 径	呼 称	ね じ 山 数 25.4 ^m /mにつき	めねじ 内 径	おねじ 外 径
G ¼	19	11.445	13.157	SW13.8 (8.5)	18	12.3	13.8
G ⅜	19	14.950	16.662	SW16 (10)	18	14.5	16.0
G ½	14	18.631	20.955	SW22 (13)	14	20	22.0
G ⅝	14	20.587	22.911	SW25 (16)	14	23	25.0
G ¾	14	24.117	26.441	SW28 (19)	12	25.7	28.0
G 1	11	30.291	33.249	SW32 (25)	12	30	32.0
G 1¼	11	38.952	41.910				
G 1½	11	44.845	47.803				
G 2	11	56.656	59.614				

索引

品名	頁	品名	頁	品名	頁
あ					
アタックノズル	59	菊用スプレーカート	39	自在1頭口	54
ABAホースグリップ	120	切替アダプター	31	自在散水	86
アポロF-5	17	霧長くん	4	自在散水洗車セット	86
あらいくん(野菜洗い機)	39	霧密ちゃん	4	自在金具	73
アルパインノズル	89	吸水カップリング	110	小噴口 頭 中子	53
アルミブリッジ	163・164・165	ギヤーポンプGC-20・25	109	新24D噴口	53
アルミ1輪車	104	キャナルポンプSS	109	新曲射鉄砲ノズルX-1・X-5	16
アルミ巻取機	107	キャニオンスプレー(ジャンボ)	126	新自在5頭口	54
アワノズル	63	く			
握手管	89	クイックズームZ-900S・900X	15	新鉄砲ノズル1型	11
圧力計	90	空気混入型園芸用散水器	85	消防用ノズル(アルミ・真鍮)	94
アミアドフィルター	78	クリーナー	68	収穫車	101
い					
育苗用散水ノズル	86	グリーンエースA型・3型	51	蛇管	123
異径金具(真鍮製)	113・114	クリアカバー	52	シングルコーン	53
1斗缶用ストレーナー	74	グレータースイングS型	24	す	
え					
エアコン洗浄用コック	35	クロン噴口	66	スィーベルパイプ	90
エアコン洗浄ノズルMSF R1/8	2・35	組合噴口	53	スィーベルジョイント	36
NG-20	86	け			
NGN-100ガンノズル	13	畦畔噴口外四連	24	スィーパー	169
NGKスパークプラグ	167	ゲージ	117	スカイブルーホース	108
エース噴口	6	GEMIステンバンド	121	スクリーンノズルKS15・25B・30	25
SPノズル	79	こ			
エルクイックLC-2	15	コック	72	スクリーンノズルKS40・50・60B・80B	26
液肥混入器	105	ゴアテックス Bloom	97	スズラン噴口(角)(換)	56
液肥ニードル	73	高圧カプラー	36	ステンレスライト畦畔LK	18
円盤ストレーナー	74	高圧洗浄ノズルSH-10・13・20	32	ステンレス切替畦畔NSCH	20
円形スタンド	78	高圧洗浄ノズルSH-20ロング	32	ステンレス切替畦畔AC-1100	23
園芸用噴霧機他	129	高圧エンジンポンプ SKF	128	ステンレスライトSR-700・900	14
お					
大型人力噴霧機NZ	125	高圧エンジンポンプ SKF	128	ステンレスエースSL-840・440	13
OVノズル	62・64	高圧二段型フラットノズル90°・180°	79	ステンレス超遠距離鉄砲	12
Oリング	120	コルトエースCS・CL型	6	ステンレス野菜ノズルSY-15	23
か					
カイガラにグサツ	60	コルト噴口C-1・C-2・C-3	7	ステンレス先パイプ750型	90
角金具	69	コンコルドTC-700・1000・1200	16	スパウトノズル1・2型	8
カクハンキ(麻場式)	96	コンタクト専用スライドノズル	40	スピンジョイント	36
カクハンキ(大阪パイプ式)	96	ゴールドスプレーST	126	スプラッシュガードⅡ	33
カクハンキ(坂元式)	96	こしかけっこDX・S	102	スプリンクラー	76
カクハンキ(スイデン式)	95	工進ポンプ	128	スプリンクラーセット	80
角リール(キャスト付)	106	さ			
カシメラー用キャップ	87	サイドターンノズル	42	スプリンクラー用スタンド	78
ガソリン携行缶	130	散水くん	171	スプレーバギー8(エイト)	41
家庭用巻取機	107	散水器	84	スプレーホース金具挿入機	87
カップリング(ダイキャスト製)	91	散水ノズルNG-20	86	スペアパッキンセット	118
カップリング(真鍮製)	92	散水用布ホース	110	スライダー畦畔SG170・240	21
カップリング動噴・ポリパイ用	92	散布ホース	97	スライダー畦畔SG400・550	22
カップリング(ナイロンGF入)	93	散粉機・散粒機	126	スライドクイックSC-1700	15
ガーネット	147	先パイプ	90	スライドノズル	89
カニメ噴口	53・64	三陽金属製品	144	スライド洗浄ノズルPA型	31
カルセラ噴口	55	サニーホース巻取機	108	スライドステン切替畦畔W	19
カルセラ54	55	三本ノズル	77	スライドライト畦畔S	18
カムロック	112	し			
簡易スプリンクラー	77	ジェットポンプ	88	スリム噴口SM-5	17
ガンエースL-840・S-440	13	ジェットポンプホースセット	88	スロットノズル	79
灌水ポンプ用ストレーナー	75	ジェット攪拌機	88	スーパーカシメール	87
カンスイより戻し	70	樹脂ストレーナー	74	水田ノズル	50
管接手(鉄)	140	除塵器	78	水平多頭口	66
管接手(ステン)	138	除草カート	60	水道用スプリンクラー	77
灌水コンピューター	79	除草専用スプレー	126	砂取器	78
灌太郎KM-640	108	除草剤専用噴口ラウンド25L	48	せ	
き					
切替畦畔ノズルCK-1200	23	自走式草刈機替刃	149~155	背負い動噴用ノズルLD・ST型	14
霧風ロング1000・1300	4	除草用クリアカバー	51	背負い動噴用ノズルDL1頭口	46
菊下葉落しノズル	39	CPノズル	79	背負い動噴用ノズルDLタテ2頭口	46
		ジベ処理専用ノズル	38	背負い動噴用キャリアカー	105
		ショルダーベルト	44	洗管ノズル(真鍮製・ステン製)	37
		ジグザグ5頭口	60	洗車ノズル(独乙型)	27
		シャワーパンチ	59	洗浄鉄砲B-1	27
		ジャンボキャニオン	126	洗浄用ライフル	30
		シャトル	170	洗浄用SFノズル	31
		自在5頭口	54	洗浄ノズルFR-10	27
				洗浄ノズルMSF-09RK	2・35
				洗浄ライフルKF-750	30
				洗浄機	168

索 引

品 名	頁
セット台	99・100
そ	
ソケット(真鍮製)	117
た	
Wミニ鉄砲ノズルW-1	24
ターンローター	101
ダイナフローカップリング	111
ダイヤクランプ	121
ダイヤフラム式背負い噴霧機NZ	125
ダッシュ噴口	61
タッチ25	49
タバコアーチ噴口	40
タバコワイド噴口	40
タバコ用MHノズル	72
ダブルクイックW型	15
ダブルコーン	53
タンク農業調合槽(スイコー)	131
楕円噴口	61
W噴流カクハンキ	88
ち	
中1頭口・中2頭口	53
中噴口 頭 中子	53
超遠距離鉄砲ノズル	12
超高ライフルガンRL型	31
つ	
ツインノズルアダプター	65
ツインホース	108
ツムラ製品	143・145
て	
鉄ストレーナー	75
DL粗粒子L1頭口(C)	46
DL粗粒子タテ2頭口(C)	46
DLスズラン噴口	47
DL丸型噴口	47
DL型ピストル噴口FS-1・FL-1	46
DL型ピストル噴口ALD	46
DL型ミニ鉄砲ノズル	45
DL型新鉄砲ノズル	45
DL型ミニ遠距離鉄砲ノズル	45
DL型超遠距離鉄砲ノズル	45
DLミニスクリーンノズルKS-10	50
ディスクフィルター	78
電気さく	160・161
電動猫吉三輪タイプ(AGタイヤ)	104
と	
籐カゴ	75
動力噴霧機用接続金具	69
ドラゴン4・6頭口	61
トリプルノズルアダプター	65
トルネードノズルMP型・MS型	33
な	
ナイロンカッター	146
ナイロンコード	146
永田自在5頭口	54
永田自在8頭口	54
永田自在1頭口	54
に	
握り	90
二脚スパイク	78
ニッブル(真鍮製)	115・116
ニューカイガラシューターPL型	60
ニューガンノズルマークII	11
ニューグリーンゼッター	105
ニューパール噴口1・2型	54
ニューム自在大1頭口	54
ニュースプレーカート10BW	39
ニューレバーコック	72

品 名	頁
ニューレインボーノズル	84
2流体式ミストガン	3
24D多頭口	66
ニッコー製品	144
ね	
ネジ切替ジョイントセット	117
ネジ込みジョイント	93
ネギアーチノズル	66
の	
農機具用イージーゲージ	117
は	
配管部品	73
ハイカブラー	71
ハイパールB-5	17
ハイパワーストHP-350	8
ハイレバーコックN-6	2・35・72
ハイワイヤートマト用スプレーカート	41
ハウス5頭口	54
ハウスカー	103
バックベルト	44
発泡ノズルAST-10	40
バブルエース	49
バブルワイド噴口	48・63
バランスビーム	55
バリアガンG-150・G-80	28
バリアガンGL-120	31
バルブ(スリース散水栓・フルボア)	136・137
バルブ(樹脂ネジ・塩ビパイプ用)	137
バルブ玉(真鍮・ステン)	123
バンド(肩掛用・背負用)	120
パイプシール	119
パッキン(平PK・町の式)	119
パンチバンド	121
ハスクチ	84
バッテリー	159
ハンドカシメラーKH-6DX	87
爆音機	162
ひ	
ピストルエースPAL・PAS	6
ピストル噴口AF-5	5
ピストル噴口ALD・ASD	9
ピストル噴口P-6	6
ピストル型発泡ノズルHPP-10	40
ピストル型発泡ノズルHPP-S	40
日立製品	130
PCOノズル203L・203S	10
PPLレバーコック	72
ピストルコック	72
ピンサー	122
ふ	
ファンノズル	79
Vゼロジョイント	112
フレキチューブ	2・35
フレッシュランス	33
ブドウ山梨5頭口	56
フード付ピストル噴口FL-1・FS-1	5
フード付曲射鉄砲FX-1	16
フード付鉄砲ノズルFT-1	13
フード1頭口	54
フードバルブ	140
ブーム直1頭口	63
フリーコーンノズル205L・205S	9
フリーノズル1頭口	2・54
ブラッシングエース	52
プラストレーナー	75
フレンドノズル・フレンドパイプ	89
フレームセット台	100

品 名	頁
フロアブルノズル	50
噴霧機(大型ダイヤフラム)	126
噴霧機(半自動)	125
分水金具	73
へ	
ベビーダスター	126
ベビコン	156
ベビコン(パッケージ)	157
米式自在1頭口	54
ほ	
ポアーノズル(液肥注入機)SDX型	43
ポアーノズル(液肥注入機)S型	43
ポアーノズルNW型(新型2連)	43
ポアーノズルWB型(間隔調整型)	43
防除多口噴管	97
防除メガネ 防除マスク	97
棒ツギ	68
ホームツノズル	49
ホットランス(温水可)	33
ホルモン剤専用スプレー1ℓ	38
ホルダーベルト	44
ホース支持金具	101
ポータブル動噴	127
ポリミックス2ℓ・5ℓ	130
ま	
マイティーセット台	100
巻取機	106・107
巻取用より戻し	70
丸型噴口(角)(換)	56
松喰スライドノズルMS-2800	38
町の式カップリング	93・94
み	
ミスト噴霧装置TFM-1M	3
ミニクイックMC-1	14
ミニ遠距離鉄砲ノズル	12
ミニ鉄砲ノズル	11
ミニワイド1頭口・縦2頭口	57
も	
モーター単相・三相	158
や	
ヤマホ製品	133・134・135
ゆ	
ユニバーノズル	79
よ	
より戻し金具	70
より戻しクリーナー	68
ら	
ライフル噴口PN-1	10
ラウンド噴口	48
り	
リコイルスターター用ロープ	123
れ	
レバー式コック	72
レインガン	83
レインボーノズル	84
ろ	
ローターバリアノズルRV-80	29
ローターバリアノズルRV-100	29
ロケットシャワー・ロケット洗車	86
ローラーコンベア(アルミ)	166
わ	
ワイドエリアガンWG	18
ワイドセラミック噴口	58
ワイド噴口	57
ワンタッチカブラー中庄	71
ワイヤーバンド	122
ワンクランプバンド	122

索 引

品 名	頁
A	
A-1・A-2	63
AC-1100	23
ADL(カクハンキ)	96
AF-5	5
ALD・ASD	9
AL-R	100
AR-3・5	100
AST-10	40
B	
B-1	27
B-2型	103
B-5	17
BY(バブルワイド)	48・63
C	
C-1・C-2・C-3	7
CF(アルミ1輪車)	104
CK-1200	23
CL・CS	6
CPノズル	79
CN・CH・CHJ・CHR(ハウスカー)	103
D	
DL-F-0.9・1.0	63
DL1頭口0.9・1.0	46
DLタテ2頭口0.9・1.0	46
DL粗粒子L1頭口(C)	46
DL粗粒子タテ2頭口(C)	46
DLスズラン噴口	47
DL丸型噴口	47
DL型FS-1・FL-1	46
DL型ALD	46
DL型ミニ鉄砲ノズル	45
DL型新鉄砲ノズル	45
DL型ミニ遠距離鉄砲ノズル	45
DL型超遠距離鉄砲ノズル	45
DLミニスクリーンノズルKS-10	50
F	
F0.9・1.0	63
F-5	17
FMT(液肥混入器)	105
FS-1・FL-1	5
FS-R・FS-C(フレームセット台)	100
FR-10	27
FT-1	13
FX-1	16
G	
G-150	28
G-80	28
GC-20・25	109
GEMI(ホースバンド)	121
GF2000	83
GL-120	31
GTスプレーノズル1ℓ	38
GTノズル	38
H	
HA(バブルエース)	49
HB(バブルエース)	49
HDX(ホルダーベルト)	44
HP-350	8
HPP-10	40
HPP-S	40
I	
DW(カクハンキ)	95
J	
JP-25F・32F・40F	88
JP-25HS・JP-40HS	88
JP-25・32・40	88

品 名	頁
K	
KR-600・720	107
KF-750	30
KS-15・25B・30	25
KS-40・50・60B・80B	26
KH-6DX	87
KYC	127
L	
L-840(ガンエース)	13
LC-2	15
LD型	14
LH	33
LK-170・240・350	18
M	
MC-1	14
MCP(直射ノズル)	34
MH(タバコ用噴口)	72
MP型045・040・035	33
MS型045・040・033	33
MS-2800	38
MSF-09RK	2・35
MSF R1/8	2・35
MVNP(扇型ノズル)	34
N	
N-5P	125
N-6	2・35・72
N-10P	125
NAH-1	102
NK-700S	102
NGN-100	13
NG-20	86
NSM-30型540S	105
NSCH-17・24・30・40	20
NW(新型2連)	43
NF・NL(スプリンクラー)	76
NZ	125
O	
Oリング	120
OVノズル	62
OPSD(カクハンキ)	96
OH-R(マイティーセット台)	100
OH-C(マイティーセット台)	100
P	
P-6	6
PAL・PAS	6
PA型	31
PCO203S・203L	10
PN-1	10
PH・PL(スプリンクラー)	76
PL型(ニューカイガラシューター)	60
PP(レバーコック)	72
PPL	33
R	
R-600・720	107
RA-80・90・100・100N・200・200N	101
RD-4	83
RK-1106	100
RL型	31
RV-100	29
RV-80	29
RS-20	86
RS(ラクエモン)	102
RSA(スワット)	102
S	
SAL・SALR(巻取機)	107
SC-1700	15
S・SDX型(液肥注入機)	43

品 名	頁
SF(洗浄ノズル)	31
SG-170・240	21
SG-400・550	22
SGアダプター	22
SH-10・13・20	32
SH-20ロング	32
SKL(スィーベルジョイント)	36
SK(カクハンキ)	96
SL-440・840	13
SL・SLK・SLH・SLKH(巻取機)	106
SM-5	17
SPノズル	79
SR-700・900	14
ST型	14
SUS-II型	12
SS(キャナルポンプ)	109
SY-15	23
S型(グレータースイング)	24
S-440(ガンエース)	13
S-17・24	18
T	
TA・TB	49
TC-700・1000・1200	16
Tジェットノズル	50
TFM-1M	3
V	
Vゼロジョイント	112
W	
W-1	24
W-17・24・30・40	19
WB(間隔調節型)	43
WGワイドエリアガン	18
W噴流カクハンキ	88
W型(ダブルクイック)	15
X	
X-1・X-5	16
Z	
Z-900S・900X	15
定価 3,000円(税抜)	

ノズル噴霧パターン

新型広角アワパターン



空気吸入孔付きで噴霧粒子径が大きくドリフト(漂流飛散)が少ない扇型の泡状噴霧が得られる。

広角パターン



扇状に噴霧粒子が発生し、下図のように両端をオーバーラップさせて使うと全体が均等になる霧が得られる。

直射パターン



棒状(ストレート)で最も強い打力の直射が得られる。

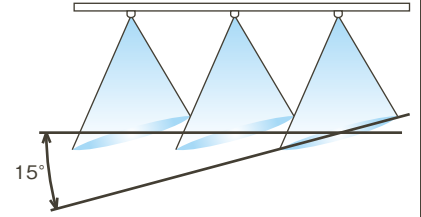

空円錐パターン



中空円錐状で中央部には噴霧粒子は発生せずやわらかい霧が得られる。

充円錐パターン



充円錐状で特殊中子により円全体に噴霧粒子が発生し勢いのある霧が得られる。

ピストル・鉄砲ノズル類噴板一覧表

	φ23.5×φ2.0×t1	φ23.5×φ1.8×t1	φ24×φ1.8×t1
新鉄砲ノズル	○	○(予備)	
ニューガンノズル(マークII)		○(予備)	
FT-1ノズル	○		
X-1ノズル		○	
FX-1ノズル		○	
FS-1			○
FL-1			○
ステンレスライト			○
ステンレスエース			○
ガンエース			○
コルトC-1			○
エルクイック			○
クイックズーム関係			○
コンコルド			○
コルトエース			○
エース噴口			○
フード1頭口			○

P.54噴霧ノズル仕様・性能表

1138200 フリーノズル1頭口 取付ねじG1/4
全長:45^{mm} 重量:66.5g 孔径:φ1.2

噴霧状態/圧力(MPa)		2.0	3.0
水量(ℓ/min)	棒状	2.9	3.5
	噴霧状	1.0	1.2

1201501 米式自在1頭口 性能表 取付ねじG1/4
全長:34.5^{mm} 重量:28g 孔径:φ1.2

噴霧状態/圧力(MPa)		1.0	1.5	2.0	2.5
水量(ℓ/min)	棒状	2.20	2.60	2.95	3.37
	噴霧状	0.85	0.91	1.00	1.10

1201700 永田自在1頭口 性能表 取付ねじG1/4
全長:48.5^{mm} 重量:58g 孔径:φ1.2

噴霧状態/圧力(MPa)		1.0	1.5	2.0	2.5
水量(ℓ/min)	棒状	2.10	2.70	3.05	3.40
	噴霧状	1.48	2.00	2.42	2.75

1223700 自在1頭口 性能表 取付ねじG1/4
全長:59^{mm} 重量:103g 孔径:φ1.0

噴霧状態/圧力(MPa)		1.0	1.5	2.0
水量(ℓ/min)	棒状	1.65	2.00	2.37
	噴霧状	0.57	0.70	0.84
到達距離(m)	棒状	6.5	6.5	7.0
	噴霧状	2.0	2.5	3.0

1239800 ニューム自在大1頭口 性能表 取付ねじG1/4
全長:70^{mm} 重量:153g 孔径:φ1.5

噴霧状態/圧力(MPa)		1.0	1.5	2.0
水量(ℓ/min)	棒状	3.56	4.29	4.85
	噴霧状	2.17	2.49	2.85
到達距離(m)	棒状	7.5	7.5	8.0
	噴霧状	3.5	4.0	4.0

1239900 フード1頭口 性能表 取付ねじG1/4
全長:100^{mm} 重量:125g 孔径:φ1.8

噴霧状態/圧力(MPa)		1.0	1.5	2.0
水量(ℓ/min)	棒状	4.95	5.92	6.84
	噴霧状	3.40	4.08	4.66
到達距離(m)	棒状	8.5	9.5	10.0
	噴霧状	4.5	4.5	5.0

1239600・1239700 ニューパール噴口 性能表 取付ねじG1/4
1型 全長:45^{mm} 重量:70g 孔径:φ1.2
2型 全長:55^{mm} 重量:110g 孔径:φ1.2

噴霧状態/圧力(MPa)		1.5	2.0	2.5
水量(ℓ/min)	棒状	2.6	3.2	3.6
	噴霧状	1.5	1.9	2.1
到達距離(m)	棒状	5.0	5.5	6.0
	噴霧状	2.5	3.0	3.5

1259100 ハウス5頭口 性能表 取付ねじG1/4
全長:41^{mm} 重量:68.5g 孔径:φ0.7×5か所

圧力(MPa)	1.0	1.5	2.0
水量(ℓ/min)	1.15	1.23	1.37

1240100 自在5頭口(山) 性能表 取付ねじG1/4
全長:52^{mm} 重量:90.5g 孔径:φ0.7×5か所

噴霧状態/圧力(MPa)		1.0	1.5	2.0
水量(ℓ/min)	棒状	3.25	4.06	4.51
	噴霧状	1.46	1.74	2.02
到達距離(m)	棒状	4.5	4.5	4.5
	噴霧状	2.5	3.5	4.0

1240200 永田自在5頭口(山) 性能表 取付ねじG1/4
全長:52^{mm} 重量:105g 孔径:φ0.7×5か所

噴霧状態/圧力(MPa)		1.0	1.5	2.0
水量(ℓ/min)	棒状	3.95	4.79	5.45
	噴霧状	1.61	2.03	2.33
到達距離(m)	棒状	4.5	5.0	5.0
	噴霧状	4.0	4.5	5.0

1240300 新自在5頭口(山) 性能表 取付ねじG1/4
全長:51^{mm} 重量:69g 孔径:φ0.7×5か所

噴霧状態/圧力(MPa)		1.0	1.5	2.0
水量(ℓ/min)	棒状	3.38	4.15	4.70
	噴霧状	2.29	2.86	3.22
到達距離(m)	棒状	4.5	5.0	5.5
	噴霧状	4.5	5.0	5.0

1240400 永田自在8頭口(山) 性能表 取付ねじG1/4
全長:52^{mm} 重量:105g 孔径:φ0.7×8か所

噴霧状態/圧力(MPa)		1.0	1.5	2.0
水量(ℓ/min)	棒状	6.35	7.43	8.51
	噴霧状	3.36	3.95	4.62
到達距離(m)	棒状	4.5	5.0	6.0
	噴霧状	4.0	4.5	6.0

1240500 永田自在5頭口(平) 性能表 取付ねじG1/4
全長:50^{mm} 重量:104g 孔径:φ0.7×5か所

噴霧状態/圧力(MPa)		1.0	1.5	2.0
水量(ℓ/min)	棒状	4.12	5.00	5.73
	噴霧状	1.95	2.36	2.75
到達距離(m)	棒状	6.5	7.0	7.5
	噴霧状	3.5	4.0	4.5



スプレーノズルのパイオニア

株式会社永田製作所

URL:<http://www.nagataseisakuso.co.jp>

本 社	〒555-0013 大阪府大阪市西淀川区千舟1丁目5-41 TEL.06-6473-0835(代) FAX.06-6472-6280
本 社 工 場	〒555-0013 大阪府大阪市西淀川区千舟1丁目5-41 TEL.06-6475-3171 FAX.06-6475-2191
神 鍋 工 場	〒669-5365 兵庫県豊岡市日高町十戸字野15-1 TEL.0796-44-1521 FAX.0796-44-1522
(株)北海道永田	〒007-0847 北海道札幌市東区北47条東16丁目1番8号 TEL.011-784-3881 FAX.011-784-3746
(株)東北永田	〒960-8116 福島県福島市春日町1番34号 TEL.024-534-1451 FAX.024-531-6575
(株)永田東海	〒420-0835 静岡県静岡市葵区横田町7-12 TEL.054-251-1566 FAX.054-251-1567
(株)永田名古屋	〒455-0055 愛知県名古屋市港区品川町1丁目41番地 TEL.052-651-5599 FAX.052-651-5400
(株)和歌山永田	〒649-6551 和歌山県紀の川市上田井1125番5 TEL.0736-73-4907 FAX.0736-73-6902
(株)永田製作所四国	〒790-0942 愛媛県松山市古川北1丁目23-2 TEL.089-956-8131 FAX.089-957-1485
(株)永田製作所中国	〒709-0614 岡山県岡山市東区竹原1142-1 TEL.086-297-6623 FAX.086-297-0266
(株)九州永田	〒861-4106 熊本県熊本市南区南高江6丁目3番28号 TEL.096-357-2602 FAX.096-357-3389



株式会社永田製作所 公式 SNS



Instagram



Facebook



twitter



YouTube